

Milwaukee®

Nothing but **HEAVY DUTY.**™



2020/21

AKCESORIA
I NARZĘDZIA RĘCZNE



SPIS TREŚCI

WIERCENIE I DŁUTOWANIE

Diuta	
HEX 21 mm/ 28 mm/ 30 mm	26-29
SDS-Max	25
SDS-Plus	23-24

Otwornice	
BIG HAWG™ Multi Material	71
Otwornica nastawna	69
Otwornice bi-metalowe Contractor	68
Otwornice bi-metalowe HOLE DOZER™	65-67
Otwornice bi-metalowe z węglikiem HOLE DOZER™ Carbide	62-64
Otwornice do PVC	72
Otwornice udarowe SHOCKWAVE™ IMPACT DUTY	73

Wiercenie Diamentowe	
Koronki diamentowe do wiercenia na mokro 1 1/4" UNC / 1/2" G	76-78
Koronki diamentowe do wiercenia na sucho 1 1/4" UNC / M16	79-83
Koronki diamentowe do wiercenia na sucho/mokro Diamond Plus™	75
Wiertła diamentowe 1/4" Hex do wiercenia na sucho/mokro Diamond Plus™	75
Wiertła diamentowe do wiercenia na sucho M14	74

Wiertła do Betonu	
Koronki rdzeniowe i wiertła przebiciowe SDS-Max	18-19
Koronki rdzeniowe SDS-Plus	14
Przedłużki SDS-Plus	13
SDS-Max - inne	17, 19-22
SDS-Max 4-ostrzowe	15-16
SDS-Plus - inne	12-13
SDS-Plus 2-ostrzowe M2	8-11
SDS-Plus 4-ostrzowe MX4	4-7
Wiertła z chwytem cylindrycznym	30-32

Wiertła do Drewna	
Sedniki	36
Wiertła czołowe	39
Wiertła do drewna SPEED FEED™	41
Wiertła kręte	35
Wiertła kręte udarowe SHOCKWAVE™ IMPACT DUTY	33
Wiertła piórowe	40
Wiertła samoposuwne	38
Wiertła samoposuwne SWITCHBLADE™ SHOCKWAVE™ IMPACT DUTY	37
Wiertła szalunkowe	41

Wiertła do Metalu	
HSS-G	47-52
HSS-G Red Cobalt	54-55
HSS-G TiN Red Hex SHOCKWAVE™ IMPACT DUTY	53
HSS-R	42-46
Wiertła stopniowe	56-58
Wiertła trepanacyjne	59-61

Wiertła - Pozostałe	
Do szkła i płytek	32
Multi Material	32

WKREĆCENIE

Bity nieudarowe	93-94
Bity udarowe SHOCKWAVE™ IMPACT DUTY	84-90

Gwoździe i zszywki	99
Nasadki udarowe i adaptory SHOCKWAVE™ IMPACT DUTY	95-98
Przystawki i adaptory nieudarowe	92, 94
Uchwyty do bitów udarowych SHOCKWAVE™ IMPACT DUTY	90-91

PIŁOWANIE, CIĘCIE I SZLIFOWANIE

CIĘCIE I SZLIFOWANIE	
Akcesoria Ścierne	
Papiery ściernie	139-140
Pasy ściernie	141

Szlifowanie	
Nakrętki FIXTEC	138
Tarcze korundowe	135-136
Tarcze listkowe	137

Technologia Diamentowa	
Tarcze garnkowe	133
Tarcze tnące diamentowe	127-132

PIŁOWANIE	
Akcesoria do Multi Toola	121

Brzeszczyty do Piły Szablastej SAWZALL™	
Brzeszczyty z węglikiem wolframu	102-103
Drewno	104
Metal	106-109
Multimaterial	105
Zastosowania specjalne i zestawy	110-112
Brzeszczyty do piły taśmowej	126

Brzeszczyty do Wyrzynarki	
Drewno	114-117
Metal	118-119
Zastosowania specjalne	119-120
Brzeszczyty HACKZALL™	113

Tarcze Piłarskie	
Drewno / Aluminium	123-124
Metal	125

AKCESORIA SYSTEMOWE

Akumulatory	176
Bruzdownice	134
Ekspandery	165
Frezarki	157
Hydrauliczna otwornica	164
Klucze udarowe	148
Ładowarki	175
Maszyny do wykonywania złączy	157
Miotły wielofunkcyjne	142-144
Narzędzia do pracy na zewnątrz	158
Narzędzia pomiarowe	172
Nożyce do blachy	151
Obcinaki do przewodów	167
Odzież podgrzewana	172
Piły tarczowe	156
Piły taśmowe	156
Pistolety do uszczelniania	170
Polerki	152-153
Pompa hydrauliczna	166
Przepychacze do rur	168-169

Strugi	157
Szlifierki	154-155
Szlifierki kątowe	149-150
Szlifierki proste	151
Uchwyty wiertarskie	146-148
Urządzenia do przeciągania przewodów M18 FUEL™	171
Usuwanie pyłu	173-174
Wiertnice diamentowe	78
Wkrętarki	145-146
Wykrawarki	151
Zaciskarki do przewodów	161-164
Zaciskarki elektrohydrauliczne	159-160

NARZĘDZIA RĘCZNE

Chwyty i Mocowanie	
Grzechołki	217-218
Klucze	215-216
Klucze nastawne	218-220
Szczypce	209-212
Szczypce TORQUE LOCK™	213
Wkrętaki	208
Wkrętaki HOLLOWCORE™	220
Zaciski TORQUE LOCK™	214

Cięcie	
Noże i ostrza	194-197
Nożyce do blachy	200
Nożyczki	199
Obcinak do kabli	202
Obcinaki do miedzi	200-202
Piły	198-199
Szczypce tnące przegubowe	203

Mierzenie i Oznaczanie	
Długie taśmy miernicze	183
Krótkie taśmy miernicze	178-182
Markery INKZALL™	192-193
Miary składane	182-183
Poziomice	184
Sznury traserskie	191
Młotki	221
Narzędzia do podważania	221
Narzędzie do przeciągania przewodów	221

Wypożyczenie Robocze i Magazynowanie	
Okulary ochronne	228-229
Pasy robocze	239
Plecaki	237-238
Rękawice	224-227
Smycze do narzędzi	222-223
System przechowywania PACKOUT™	230-236
Walizki Heavy Duty	240
Zestaw haczyków	221

EKSPOZYCJA

Zawieszki 1 m	241
Zawieszki Red Rack	257



PREMIUM

NAJWYŻSZA TRWAŁOŚĆ W ZBROJONYM BETONIE

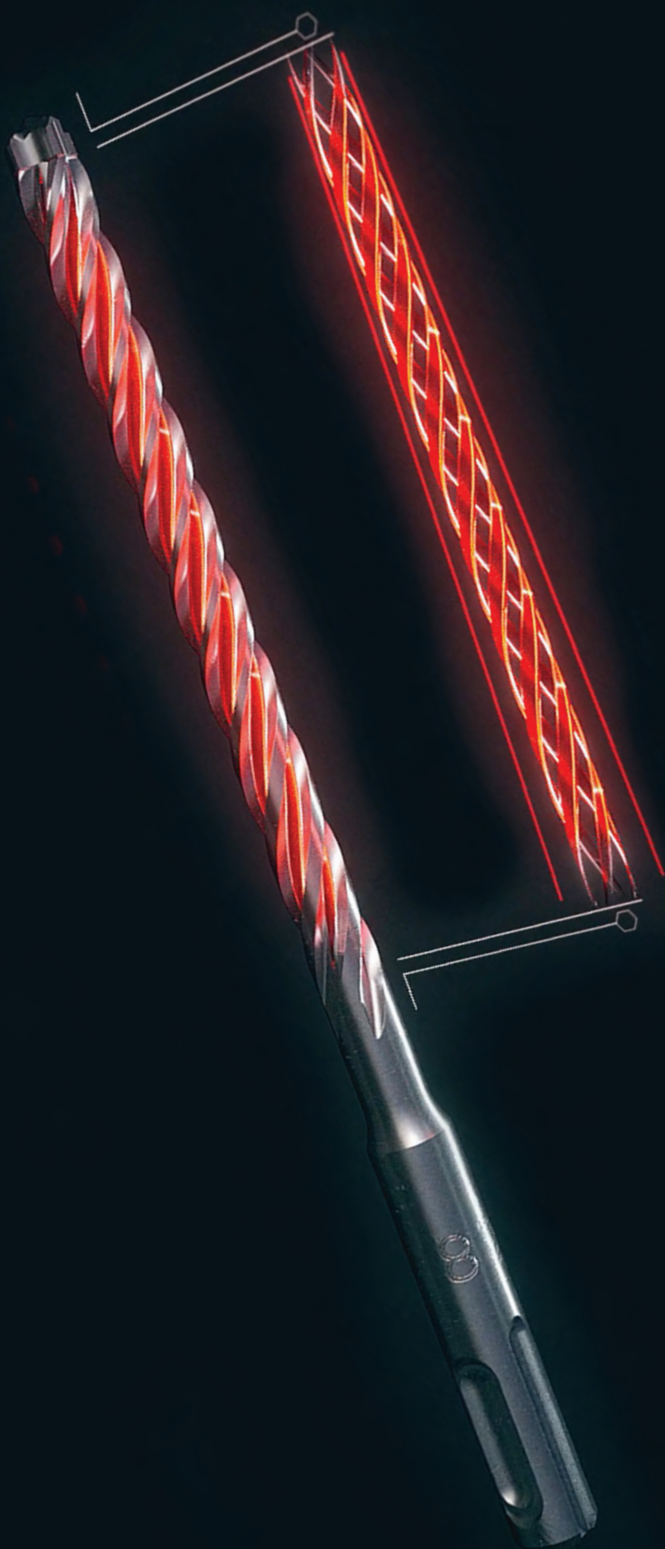

20%

WIĘCEJ OTWORÓW

NA JEDNYM ŁADOWANIU

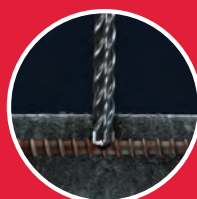

* w porównaniu z wiertłami dwuostrzowymi

DO
4x

**DŁUŻSZA ŻYWNOSĆ
PRZY WIERCENIU
W ZBROJONYM BETONIE**



20%
SZYBSZE
4 PUNKTY KRUSZĄCE

* w porównaniu z poprzednią generacją



4-
OSTRZOWA
KONSTRUKCJA



**JEDNOCZĘŚCIOWA
LITA GŁOWICA
Z WĘGLIKA**

Ø 5,0 - 10,0 mm

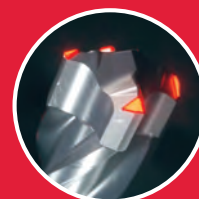

**DODATKOWE
WZMOCNIENIA**
CHRONIĄ PRZED
USZKODZENIEM PRZY
NATRAFIENIU NA PRĘT
ZBROJENIOWY

Wiertła SDS-Plus MX4, 4-ostrzowe



Mocna jednoczęściowa widia gwarantuje maksymalną żywotność. Wierzchołek centrujący ułatwia rozpoczęcie wiercenia. Geometria widii 4x90° gwarantuje doskonale gładkie otwory oraz redukuje ryzyko zakleszczenia się wiertła przy natrafieniu na pręt zbrojeniowy. Poczwórna spirala zapewnia niskie wibracje oraz niskie jednolite zużycie. Odpowiednie do cegły, betonu, betonu zbrojonego i kamienia naturalnego. Średnice > Ø 18 mm mają 3 częściowe ostrze z węglika. Wyprodukowano w Niemczech.

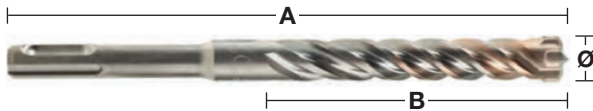
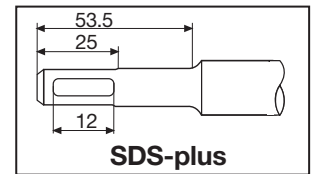

Ø (mm)	Długość całkowita (mm) A	Długość robocza (mm) B	¹ wiercenie wstępne krótszym wiertłem o tej samej średnicy	Ilość w op.	Min. zam.	Numer Artykułu	Kod EAN	Sugerowana cena netto zł	Sugerowana cena brutto zł
5	115	50		1	1	4932352007	4002395366644	18,79	23,11
5	165	100		1	1	4932352008	4002395368891	20,19	24,83
5.5	115	50		1	1	4932352009	4002395368907	18,89	23,23
5.5	165	100		1	1	4932352010	4002395368914	20,39	25,08
6	115	50		1	1	4932352011	4002395368921	18,99	23,36
6	165	100		1	1	4932352012	4002395368938	20,49	25,20
6	215	150		1	1	4932352013	4002395366705	26,69	32,83
6	265	200		1	1	4932352014	4002395366712	32,99	40,58
6	315	250		1	1	4932352015	4002395366729	45,69	56,20
6.5	165	100		1	1	4932430146	4002395378074	30,09	37,01
6.5	215	150		1	1	4932352016	4002395366736	36,39	44,76
6.5	265	200		1	1	4932352017	4002395366743	46,69	57,43
6.5	315	250		1	1	4932352018	4002395366750	54,90	67,53
6.5	465	400		1	1	4932464596	4058546225414	73,00	89,79
7	115	50		1	1	4932352019	4002395366767	25,49	31,35
7	165	100		1	1	4932352020	4002395366774	27,09	33,32
8	115	50		1	1	4932352021	4002395366781	22,19	27,29
8	165	100		1	1	4932352022	4002395366798	23,49	28,89
8	215	150		1	1	4932352023	4002395366804	26,89	33,07
8	265	200		1	1	4932352024	4002395366811	32,99	40,58
8	315	250		1	1	4932352712	4002395373703	50,90	62,61
8	465	400	✓	1	1	4932352713	4002395373710	75,90	93,36
9	165	100		1	1	4932352944	4002395376025	28,99	35,66
10	115	50		1	1	4932352025	4002395366828	23,89	29,38
10	165	100		1	1	4932352026	4002395366835	26,09	32,09
10	215	150		1	1	4932352027	4002395366842	29,79	36,64
10	265	200		1	1	4932352028	4002395366859	34,69	42,67
10	315	250		1	1	4932352029	4002395366866	46,69	57,43
10	455	390	✓	1	1	4932352030	4002395366873	75,90	93,36
10	600	540	✓	1	1	4932352945	4002395376032	91,90	113,04
10	1000	940	✓	1	1	4932352946	4002395376049	272,90	335,67
12	160	100		1	1	4932352031	4002395366880	28,89	35,53
12	210	160		1	1	4932352032	4002395366897	35,19	43,28
12	260	210		1	1	4932352033	4002395366903	39,99	49,19
12	310	250		1	1	4932352034	4002395366910	54,90	67,53
12	450	400	✓	1	1	4932352035	4002395366927	82,90	101,97
12	600	540	✓	1	1	4932352947	4002395376056	116,90	143,79
12	1000	940	✓	1	1	4932352948	4002395376063	289,90	356,58
14	160	110		1	1	4932352036	4002395366934	40,89	50,29
14	210	150		1	1	4932352037	4002395366941	54,90	67,53
14	260	200		1	1	4932352949	4002395376070	64,90	79,83
14	310	250		1	1	4932352038	4002395366958	67,90	83,52
14	450	400	✓	1	1	4932352039	4002395366965	85,90	105,66
14	600	540	✓	1	1	4932352950	4002395376087	127,90	157,32
14	1000	940	✓	1	1	4932352951	4002395376094	297,90	366,42
15	160	100		1	1	4932430725	4002395383863	78,90	97,05
15	260	200		1	1	4932352952	4002395376100	89,90	110,58
16	160	100		1	1	4932430726	4002395383870	81,90	100,74
16	210	150		1	1	4932352953	4002395376117	74,90	92,13
16	260	200	✓	1	1	4932352819	4002395374779	83,90	103,20
16	310	250		1	1	4932352954	4002395376124	89,90	110,58
16	450	400	✓	1	1	4932352820	4002395374786	109,90	135,18

✓ Otwór wstępny wywiercony krótkim wiertłem o takiej samej średnicy.

Wiertła SDS-Plus MX4, 4-ostrzowe

Ø (mm)	Długość całkowita (mm) A	Długość robocza (mm) B	¹ wiercenie wstępne krótszym wiertłem o tej samej średnicy	Ilość w op.	Min. zam.	Numer Artykułu	Kod EAN	Sugerowana cena netto zł	Sugerowana cena brutto zł
16	600	540	✓	1	1	4932352955	4002395376131	154,90	190,53
16	1000	940	✓	1	1	4932352956	4002395376148	370,90	456,21
18	250	200		1	1	4932356502	4002395320950	92,90	114,27
18	450	400	✓	1	1	4932356503	4002395320967	124,90	153,63
20	250	200		1	1	4932356504	4002395320974	104,90	129,03
20	450	400	✓	1	1	4932356505	4002395320981	137,90	169,62
22	250	200		1	1	4932399332	4002395359608	120,90	148,71
22	450	400	✓	1	1	4932356506	4002395320998	162,90	200,37
24	250	200		1	1	4932356507	4002395321001	155,90	191,76
24	450	400	✓	1	1	4932356508	4002395321018	198,90	244,65
25	250	200		1	1	4932399333	4002395359615	186,90	229,89
25	450	400	✓	1	1	4932356509	4002395321025	219,90	270,48
28	250	200		1	1	4932399334	4002395359622	214,90	264,33
28	450	400	✓	1	1	4932356510	4002395321032	227,90	280,32
30	250	200		1	1	4932399335	4002395359639	238,90	293,85
30	450	400	✓	1	1	4932356511	4002395321049	250,90	308,61
32	450	400	✓	1	1	4932399336	4002395359646	313,90	386,10

✓ Otwór wstępny wywiercony krótkim wiertłem o takiej samej średnicy.

Wiertła SDS-Plus MX4, 4-ostrzowe / 10 sztuk/op.

Ø (mm)	Długość całkowita (mm) A	Długość robocza (mm) B	Ilość w op.	Min. zam.	Numer Artykułu	Kod EAN	Sugerowana cena netto zł	Sugerowana cena brutto zł
5	115	50	10	1	4932352040	4002395366972	175,90	216,36
5	165	100	10	1	4932471250	4058546288785	192,00	236,16
5.5	115	50	10	1	4932471251	4058546288792	180,00	221,40
5.5	165	100	10	1	4932352041	4002395366989	189,90	233,58
6	115	50	10	1	4932352042	4002395366996	178,90	220,05
6	165	100	10	1	4932352043	4002395367009	191,90	236,04
6	215	150	10	1	4932430234	4002395378951	249,90	307,38
6	265	200	10	1	4932471252	4058546288808	313,00	384,99
6.5	215	150	10	1	4932430235	4002395378968	339,90	418,08
6.5	265	200	10	1	4932459588	4058546027605	448,90	552,15
7	165	100	10	1	4932352044	4002395367016	253,90	312,30
8	115	50	10	1	4932352045	4002395367023	208,90	256,95
8	165	100	10	1	4932352046	4002395367030	219,90	270,48
8	215	150	10	1	4932464872	4058546228170	229,90	282,78
8	265	200	10	1	4932471253	4058546288815	313,00	384,99
10	165	100	10	1	4932352047	4002395367047	242,90	298,77
10	215	150	10	1	4932352048	4002395367054	277,90	341,82
10	265	200	10	1	4932471254	4058546288822	330,00	405,90
10	315	250	10	1	4932471255	4058546288839	444,00	546,12
12	160	100	10	1	4932352049	4002395367061	269,90	331,98
12	210	150	10	1	4932352050	4002395367078	329,90	405,78
12	260	200	10	1	4932471256	4058546288846	380,00	467,40
14	210	150	10	1	4932471257	4058546288853	522,00	642,06
16	260	200	10	1	4932471258	4058546288860	797,00	980,31

Wiertła SDS-Plus MX4, 4-ostrowe / 50 sztuk/op.

Ø (mm)	Długość całkowita (mm) A	Długość robocza (mm) B	Ilość w op.	Min. zam.	Numer Artykułu	Kod EAN	Sugerowana cena netto zł	Sugerowana cena brutto zł
5.5	165	100	50	1	4932472234	4058546326302	917,90	1129,02
6	115	50	50	1	4932430437	4002395380985	835,90	1028,16
6	165	100	50	1	4932430438	4002395380992	910,90	1120,41
6	215	150	50	1	4932430462	4002395381234	1185,90	1458,66
6.5	215	150	50	1	4932430463	4002395381241	1614,90	1986,33
6.5	265	200	50	1	4932459589	4058546027612	2189,90	2693,58
7	115	50	50	1	4932472154	4058546325503	1129,90	1389,78
7	165	100	50	1	4932472155	4058546325510	1204,90	1482,03
8	165	100	50	1	4932430439	4002395381005	1043,90	1284,00
8	215	150	50	1	4932430440	4002395381012	1253,90	1542,30
8	315	250	50	1	4932472156	4058546325527	2014,90	2478,33
8	465	400	50	1	4932472157	4058546325534	3330,90	4097,01
10	165	100	50	1	4932430441	4002395381029	1154,90	1420,53
10	215	150	50	1	4932430442	4002395381036	1319,90	1623,48
10	315	250	50	1	4932472158	4058546325541	2101,90	2585,34
10	455	390	50	1	4932472159	4058546325558	3429,90	4218,78
12	160	100	50	1	4932472160	4058546325565	1285,90	1581,66
12	210	150	50	1	4932430443	4002395381043	1566,90	1927,29
12	310	250	50	1	4932472161	4058546325572	2478,90	3049,05
12	450	400	50	1	4932472162	4058546325589	3733,90	4592,70

Wiertła SDS-Plus MX4, 4-ostrowe / zestawy

Opis	Opakowanie	Ilość w op.	Min. zam.	Numer Artykułu	Kod EAN	Sugerowana cena netto zł	Sugerowana cena brutto zł
Zestaw wiertel SDS-Plus (5 sztuk).							
① Ø 5 / 6 x 115 mm, Ø 6 / 8 / 10 x 165 mm, Ø 10 x 160 mm.	Opakowanie plastikowe	5	1	4932352833	4002395374915	110,90	136,41
Zestaw wiertel SDS-Plus (5 sztuk).							
① Ø 5,5 x 115 mm, Ø 5,5 / 6 / 7 / 8 x 165 mm.	Opakowanie plastikowe	5	1	4932352835	4002395374939	121,90	149,94
Zestaw wiertel SDS-Plus (7 sztuk).							
② Ø 5 / 6 / 8 x 115 mm, Ø 6 / 8 / 10 / 12 x 165 mm, Ø 10 / 12 x 160 mm.	Kaseta plastikowa	7	1	4932451464	4002395162147	188,90	232,35
Display.							
③ Zestaw 6 x 7 szt. SDS-plus MX4 4932451464.	Kaseta plastikowa	6	1	4932352153	4002395368068	1001,90	1232,34



Milwaukee

Nothing but HEAVY DUTY.™



PROFESJONALNE SZYBKIE WIERCENIE W BETONIE



25%
SZYBSZE

3 PUNKTY KRUSZĄCE

* w porównaniu z poprzednią generacją



**ZMIENNA
GEOMETRIA
SPIRALI**



**2-
OSTRZOWE**

IDEALNE DO SZYBKIEGO
WIERCENIA W BETONIE



Wiertła SDS-Plus, 2-ostrowe

Wyprodukowano w Niemczech.

NAJSZYBSZE: Nowa, agresywna geometria końcówki z 3 punktami kruszącymi szybciej burzy betonową ścianę, a stożkowa konstrukcja minimalizuje tarcie, dzięki czemu wiertło M2 zapewnia większą prędkość wiercenia.

TRWAŁOŚĆ: Specjalna konstrukcja końcówki, zapobiega bocznemu uszkodzeniu końcówki przy uderzeniu w metalowe zbrojenie, a grubszy rdzeń zapewnia lepsze przekazywanie mocy, mniejsze drgania i mniej złamań.

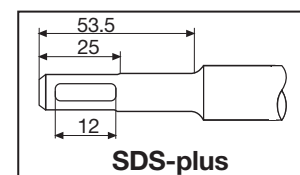

Ø (mm)	Długość całkowita (mm) A	Długość robocza (mm) B	¹ wiercenie wstępne krótszym wiertłem o tej samej średnicy	Ilość w op.	Min. zam.	Numer Artykułu	Kod EAN	Sugerowana cena netto zł	Sugerowana cena brutto zł
3	110	50		1	1	4932352892	4002395375509	23,69	29,14
3.5	110	50		1	1	4932373908	4002395353378	19,09	23,48
4	110	50		1	1	4932339498	4002395304561	12,09	14,87
4	160	100		1	1	4932399143	4002395357505	15,79	19,42
4.8	110	50		1	1	4932352130	4002395367832	16,09	19,79
5	110	50		1	1	4932307067	4002395308835	8,29	10,20
5	160	100		1	1	4932399315	4002395359431	11,19	13,76
5	210	150		1	1	4932399316	4002395359448	15,89	19,54
5.5	110	50		1	1	4932339499	4002395304578	12,19	14,99
5.5	160	100		1	1	4932340408	4002395311910	11,69	14,38
5.5	210	150		1	1	4932399317	4002395359455	16,69	20,53
5.5	260	200		1	1	4932399318	4002395359462	21,89	26,92
5.5	310	250		1	1	4932399319	4002395359479	31,59	38,86
5.5	410	350		1	1	4932399320	4002395359486	41,29	50,79
6	110	50		1	1	4932307068	4002395308842	8,09	9,95
6	160	100		1	1	4932307069	4002395308859	8,99	11,06
6	210	150		1	1	4932373136	4002395346394	15,79	19,42
6	260	200		1	1	4932353819	4002395320127	18,19	22,37
6	310	250		1	1	4932399321	4002395359493	38,09	46,85
6	460	400	✓	1	1	4932399322	4002395359509	48,49	59,64
6.5	110	50		1	1	4932344292	4002395312276	13,09	16,10
6.5	160	100		1	1	4932344293	4002395312269	14,39	17,70
6.5	210	150		1	1	4932399147	4002395357574	20,29	24,96
6.5	260	200		1	1	4932399148	4002395357581	27,89	34,30
6.5	310	260		1	1	4932399323	4002395359516	32,69	40,21
7	110	50		1	1	4932353820	4002395320134	12,89	15,85
7	160	100		1	1	4932340409	4002395311927	13,19	16,22
7	210	150		1	1	4932399222	4002395358366	20,49	25,20
7	250	200		1	1	4932399324	4002395359523	31,19	38,36
8	110	50		1	1	4932307070	4002395308866	9,89	12,16
8	160	100		1	1	4932307071	4002395308873	10,69	13,15
8	210	150		1	1	4932307072	4002395308880	13,99	17,21
8	260	200		1	1	4932353821	4002395320141	17,09	21,02
8	310	250		1	1	4932399325	4002395359530	23,39	28,77
8	400	350		1	1	4932399326	4002395359547	39,49	48,57
8	460	400	✓	1	1	4932367013	4002395336692	39,29	48,33
8	600	540	✓	1	1	4932399327	4002395359554	61,79	76,00
8	1000	940	✓	1	1	4932399328	4002395359561	135,29	166,41
9	160	100		1	1	4932353823	4002395320165	15,09	18,56
9	210	150		1	1	4932353822	4002395320158	22,59	27,79
10	110	50		1	1	4932340410	4002395311934	12,49	15,36
10	160	100		1	1	4932307073	4002395308897	12,19	14,99
10	210	150		1	1	4932307074	4002395308903	16,09	19,79
10	260	200		1	1	4932344295	4002395312252	17,89	22,00
10	310	250		1	1	4932353824	4002395320172	25,09	30,86
10	450	400	✓	1	1	4932344296	4002395312245	39,59	48,70
10	600	550	✓	1	1	4932367014	4002395336708	63,89	78,58
10	1000	950	✓	1	1	4932367015	4002395336715	151,09	185,84

✓ Otwór wstępny wywiercony krótkim wiertłem o takiej samej średnicy.

Wiertła SDS-Plus, 2-ostrzowe



Ø (mm)	Długość całkowita (mm) A	Długość robocza (mm) B	¹ wiercenie wstępne krótszym wiertłem o tej samej średnicy	Ilość w op.	Min. zam.	Numer Artykułu	Kod EAN	Sugerowana cena netto zł	Sugerowana cena brutto zł
11	160	100		1	1	4932367066	4002395336722	21,39	26,31
11	260	210		1	1	4932399329	4002395359578	27,49	33,81
12	160	110		1	1	4932307075	4002395308910	15,69	19,30
12	210	160		1	1	4932307076	4002395308927	18,49	22,74
12	260	210		1	1	4932344297	4002395312238	24,49	30,12
12	310	260		1	1	4932353825	4002395320189	29,99	36,89
12	450	400	✓	1	1	4932307077	4002395308934	42,29	52,02
12	600	550	✓	1	1	4932367068	4002395336746	68,09	83,75
12	1000	950	✓	1	1	4932367017	4002395336760	166,79	205,15
13	160	110		1	1	4932307946	4002395309054	27,49	33,81
13	260	210		1	1	4932344298	4002395312221	37,99	46,73
14	160	110		1	1	4932307078	4002395308941	23,69	29,14
14	210	160		1	1	4932353826	4002395320196	27,19	33,44
14	260	210		1	1	4932307079	4002395308958	29,29	36,03
14	310	260		1	1	4932399330	4002395359585	35,39	43,53
14	450	400	✓	1	1	4932307088	4002395309047	53,39	65,67
14	600	550	✓	1	1	4932367018	4002395336777	76,49	94,08
14	1000	950	✓	1	1	4932367019	4002395336784	198,29	243,90
15	160	110		1	1	4932373910	4002395353392	32,69	40,21
15	260	210		1	1	4932344300	4002395312207	39,29	48,33
16	160	110		1	1	4932307080	4002395308965	34,79	42,79
16	210	160		1	1	4932307081	4002395308972	35,69	43,90
16	260	210		1	1	4932399331	4002395359592	40,19	49,43
16	310	260		1	1	4932344301	4002395312191	48,39	59,52
16	450	400	✓	1	1	4932307082	4002395308989	69,19	85,10
16	600	550	✓	1	1	4932367069	4002395336791	91,19	112,16
16	1000	950	✓	1	1	4932367021	4002395336814	215,09	264,56
18	200	150		1	1	4932344303	4002395312177	64,99	79,94
18	250	200		1	1	4932307083	4002395308996	69,19	85,10
18	300	250		1	1	4932344304	4002395312160	69,19	85,10
18	450	400	✓	1	1	4932340411	4002395311941	96,49	118,68
18	600	550	✓	1	1	4932367022	4002395336821	109,09	134,18
18	1000	950	✓	1	1	4932367024	4002395336845	233,99	287,81
20	200	150		1	1	4932344305	4002395312153	79,69	98,02
20	250	200		1	1	4932307084	4002395309009	137,39	168,99
20	300	250		1	1	4932399027	4002395356126	88,09	108,35
20	450	400	✓	1	1	4932307085	4002395309016	99,59	122,50
20	600	550	✓	1	1	4932367025	4002395336876	116,39	143,16
20	1000	950	✓	1	1	4932367026	4002395336883	264,49	325,32
22	250	200		1	1	4932373911	4002395353408	103,79	127,66
22	450	400	✓	1	1	4932344307	4002395312139	127,99	157,43
22	600	550	✓	1	1	4932367027	4002395336890	141,59	174,16
22	1000	950	✓	1	1	4932367029	4002395336913	271,79	334,30
24	250	200		1	1	4932373922	4002395353521	125,89	154,84
24	450	400	✓	1	1	4932307087	4002395309030	158,39	194,82
25	250	200		1	1	4932344308	4002395312122	124,79	153,49
25	450	400	✓	1	1	4932344309	4002395312115	162,59	199,99
25	1000	950	✓	1	1	4932367030	4002395336975	337,99	415,73
26	250	200		1	1	4932344310	4002395323814	131,09	161,24
26	450	400	✓	1	1	4932344311	4002395312092	180,49	222,00

✓ Otwór wstępny wywiercony krótkim wiertłem o takiej samej średnicy.

Wiertła 2-ostrzowe / display z kasetami



Opis	Ilość w op.	Min. zam.	Numer Artykułu	Kod EAN	Sugerowana cena netto zł	Sugerowana cena brutto zł
① Display. Zestaw wiertel 10 x 7 szt. SDS-plus 4932352339.	7	1	4932352341	4002395370009	1262,99	1553,48
② Display. Zestaw wiertel 10 x 7 szt. SDS-plus 4932352340.	10	1	4932352342	4002395370016	1733,39	2132,07





Wiertła SDS-Plus, 2-ostrzowe / 10 sztuk/op.

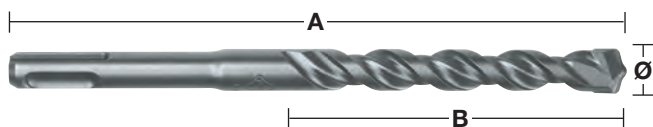

Ø (mm)	Długość całkowita (mm) A	Długość robocza (mm) B	Ilość w op.	Min. zam.	Numer Artykułu	Kod EAN	Sugerowana cena netto zł	Sugerowana cena brutto zł
5	110	50	10	1	4932371702	4002395344017	81,79	100,60
5	160	100	10	1	4932352520	4002395371785	97,49	119,91
5.5	110	50	10	1	4932352521	4002395371792	101,69	125,08
5.5	160	100	10	1	4932371703	4002395344024	102,79	126,43
6	110	50	10	1	4932371704	4002395344031	77,59	95,44
6	160	100	10	1	4932371705	4002395344048	85,99	105,77
6	210	150	10	1	4932399337	4002395359653	139,49	171,57
6.5	160	100	10	1	4932399338	4002395359660	118,49	145,74
6.5	210	150	10	1	4932399339	4002395359677	169,99	209,09
6.5	260	200	10	1	4932399340	4002395359684	227,69	280,06
7	160	100	10	1	4932373225	4002395348619	110,09	135,41
8	160	100	10	1	4932371706	4002395344055	100,69	123,85
8	210	150	10	1	4932399341	4002395359691	131,09	161,24
10	110	50	10	1	4932352522	4002395371808	110,09	135,41
10	160	100	10	1	4932371708	4002395344079	113,29	139,35
10	210	150	10	1	4932371709	4002395344086	147,89	181,90
10	260	200	10	1	4932399342	4002395359707	173,09	212,90
12	160	100	10	1	4932399343	4002395359714	143,69	176,74
12	210	160	10	1	4932371710	4002395344093	173,09	212,90
12	260	210	10	1	4932399344	4002395359721	217,19	267,14
14	260	210	10	1	4932371711	4002395344109	272,89	335,65

Wiertła SDS-Plus, 2-ostrzowe / 50 sztuk/op.



Ø (mm)	Długość całkowita (mm) A	Długość robocza (mm) B	Ilość w op.	Min. zam.	Numer Artykułu	Kod EAN	Sugerowana cena netto zł	Sugerowana cena brutto zł
5	110	50	50	1	4932399176	4002395357833	387,29	476,37
5.5	160	100	50	1	4932399177	4002395357840	479,69	590,02
6	110	50	50	1	4932399178	4002395357857	369,49	454,47
6	160	100	50	1	4932399179	4002395357864	422,99	520,28
7	160	110	50	1	4932399181	4002395357888	473,39	582,27
8	160	100	50	1	4932399182	4002395357895	476,59	586,21
8	210	150	50	1	4932399183	4002395357901	623,59	767,02
10	160	110	50	1	4932399345	4002395359738	537,49	661,11
10	210	150	50	1	4932399184	4002395357918	704,39	866,40
10	260	200	50	1	4932399185	4002395357925	848,29	1043,40
12	210	160	50	1	4932399186	4002395357932	868,19	1067,87

Wiertła SDS-Plus, 2-ostrzowe / kasety



Opis	Ilość w op.	Min. zam.	Numer Artykułu	Kod EAN	Sugerowana cena netto zł	Sugerowana cena brutto zł
① Zestaw SDS-Plus (5 sztuk). Opakowanie plastikowe. Ø 5 / 6 x 110 mm i Ø 6 / 8 / 10 x 160 mm.	5	1	4932352338	4002395369973	56,59	69,61
① Zestaw SDS-Plus (5 sztuk). Opakowanie plastikowe. Ø 5,5 x 110 mm i Ø 5,5 / 6 / 7 / 8 x 160 mm.	5	1	4932352834	4002395374922	69,19	85,10
① Zestaw SDS-Plus (5 sztuk). Opakowanie plastikowe. Ø 10 / 12 / 14 / 16 / 20 x 450 mm.	5	1	4932352801	4002395374595	338,99	416,96
② Zestaw wiertel M2 SDS-PLUS (7sztuk). Kasetka plastikowa Ø 5 / 6 / 8 x 110 mm i Ø 6 / 8 / 10 / 12 x 160 mm.	7	1	4932352339	4002395369980	136,39	167,76
③ Zestaw SDS-Plus (10 sztuk). Kasetka plastikowa. Ø 5 / 6 / 6 x 110 mm i Ø 6 / 6 / 8 / 8 / 10 / 12 / 14 x 160 mm.	10	1	4932352340	4002395369997	182,59	224,59
Zestaw wiertel i dłut 5-sztukowy Wiertła SDS-plus Ø 6 / 8 / 10 x 160 mm, dłuta płaskie i szpicaki.	5	1	4932430002	4002395376636	93,29	114,75



Wiertła SDS-Plus, 2-ostrowe, linia ekonomiczna / op. 10 szt.

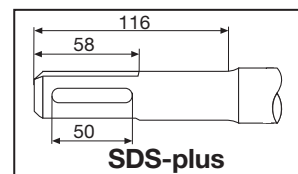
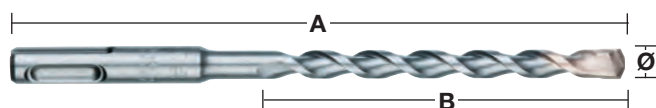

Ø (mm)	Długość całkowita (mm) A	Długość robocza (mm) B	Ilość w op.	Min. zam.	Numer Artykułu	Kod EAN	Sugerowana cena netto zł	Sugerowana cena brutto zł
5.5	160	100	10	1	4932352695	4002395373536	83,90	103,20
6	160	100	10	1	4932352696	4002395373543	73,90	90,90
7	160	100	10	1	4932352697	4002395373550	99,90	122,88
8	160	100	10	1	4932352698	4002395373567	88,90	109,35
8	210	150	10	1	4932352699	4002395373574	107,90	132,72
10	210	150	10	1	4932352700	4002395373581	128,90	158,55

Wiertła uniwersalne SDS-Plus TCT

Te wiertła przewiercą metal, drewno i kamień.

Praca udarowa nie może być włączona dla tych wiertel.

Idealne dla fachowców, którzy potrzebują wiercić w różnych materiałach.

Wyprodukowano w Niemczech.

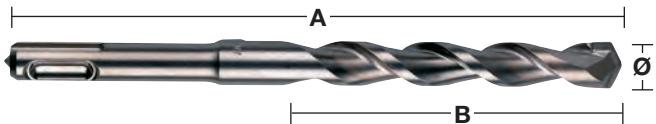

Ø (mm)	Długość całkowita (mm) A	Długość robocza (mm) B	Ilość w op.	Min. zam.	Numer Artykułu	Kod EAN	Sugerowana cena netto zł	Sugerowana cena brutto zł
6	160	100	1	1	4932373918	4002395353484	18,19	22,37
8	210	150	1	1	4932373919	4002395353491	24,49	30,12
10	260	200	1	1	4932373920	4002395353507	32,99	40,58
12	260	200	1	1	4932373921	4002395353514	41,69	51,28

Przedłużki SDS-plus

NOWOŚĆ

Uniwersalne przedłużki do wiertel SDS-plus.
 Beznarzędziowy system łączenia z wiertłem.
 Kompatybilna z wszystkimi młotami i wiertłami SDS-Plus.
 Idealna do wiercenia w trudno-dostępnych miejscach oraz ponad głowę.
 Umożliwia wiercenie głębokich otworów bez konieczności zakupu drogich długich wiertel.



Długość (mm)	Ilość w op.	Min. zam.	Numer Artykułu	Kod EAN	Sugerowana cena netto zł	Sugerowana cena brutto zł
300	1	1	4932471153	4058546287818	366,00	450,18
450	1	1	4932471154	4058546287825	372,00	457,56

Wiertła SDS-Plus z odpylaniem

Szybsze i wydajniejsze wiercenie dzięki efektywnemu usuwaniu urobku
 Efektywne wiercenie bezpyłowe dla bezpieczeństwa i czystszej środowiska pracy
 Aktywne chłodzenie wierzchołka wiertła aby uzyskać dłuższą żywotność
 4-ostrzowa główka zapobiega zakleszczeniu w zbrojeniu
 Znak PGM gwarantuje idealną średnicę otworu przez całą żywotność wiertła
 Uniwersalne podłączenie do popularnych odkurzaczy - średnica węża 32-38 mm

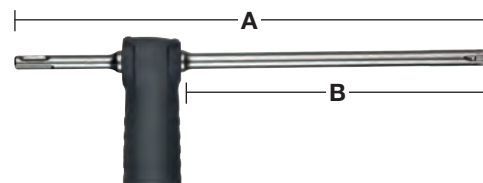

Ø (mm)	Długość całkowita (mm) A	Długość robocza (mm) B	Ilość w op.	Min. zam.	Numer Artykułu	Kod EAN	Sugerowana cena netto zł	Sugerowana cena brutto zł
12	325	200	1	1	4932459283	4058546002497	277,90	341,82
14	360	240	1	1	4932459284	4058546002503	287,90	354,12
16	360	240	1	1	4932459285	4058546002510	308,90	379,95
18	360	240	1	1	4932459286	4058546002527	359,90	442,68
Uniwersalny adapter do odkurzacza.			1	1	4931416173	4002395805501		

Koronki rdzeniowe TCT SDS-Plus

Koronki rdzeniowe do młotów obrotowych do 4 kg.
 Wszystkie koronki TCT mają gwint M16 x 2 i pasują do trzpieni SDS-Plus i Hex 11.
 Dodatkowo potrzebne są: trzpień i wiertło prowadzące.
 Wyprodukowano w Niemczech.

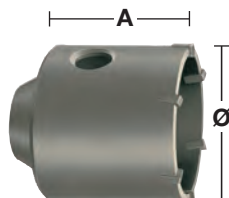
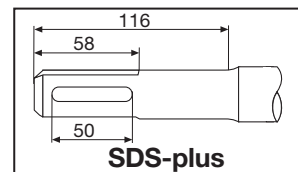

Ø (mm)	Długość całkowita (mm) A	Ilość w op.	Min. zam.	Numer Artykułu	Kod EAN	Sugerowana cena netto zł	Sugerowana cena netto zł
35	58	1	1	4932344478	4002395312559	146,90	180,69
50	58	1	1	4932344479	4002395312566	159,90	196,68
65	50	1	1	4932344480	4002395312573	213,90	263,10
68	50	1	1	4932399099	4002395357031	221,90	272,94
82	50	1	1	4932344481	4002395312580	235,90	290,16
90	50	1	1	4932344482	4002395312597	300,90	370,11

Zestaw koronek rdzeniowych TCT SDS-plus

Zawartość: Koronka rdzeniowa TCT, trzpień SDS-plus o dł. 105 mm, wiertło prowadzące TCT Ø8 x 120 mm i klucz imbusowy.

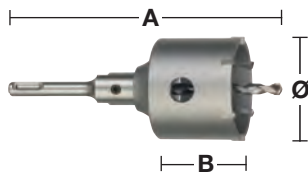

Ø (mm)	Długość całkowita (mm) A	Długość robocza (mm) B	Ilość w op.	Min. zam.	Numer Artykułu	Kod EAN	Sugerowana cena netto zł	Sugerowana cena brutto zł
65	182	50	4	1	4932399295	4002395359097	276,90	340,59
68	182	50	4	1	4932399296	4002395359103	290,90	357,81
82	182	50	4	1	4932399297	4002395359110	305,90	376,26

Trzpień koronki rdzeniowej TCT SDS-plus

Trzpień SDS-Plus oraz Hex są wyposażone w klucz imbusowy i wymagają dodatkowo wiertła prowadzącego.

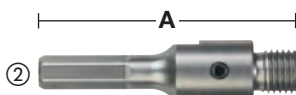
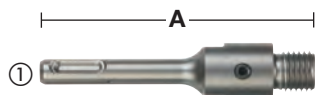

Opis	Uchwyt	Ø (mm)	Długość całkowita (mm) A	Ilość w op.	Min. zam.	Numer Artykułu	Kod EAN	Sugerowana cena netto zł	Sugerowana cena brutto zł
① Trzpień SDS-plus.	SDS-Plus		105	2	1	4932399966	4002395366255	77,90	95,82
① Trzpień SDS-plus.	SDS-Plus		370	2	1	4932399967	4002395366262	123,90	152,40
② Trzpień sześciokątny.	11 mm Hex		90	2	1	4932399968	4002395366279	69,90	85,98
③ Wiertło prowadzące TCT do muru, betonu, cegiel, itp.		8	120	1	1	4932399125	4002395357291	19,79	24,34
③ Wiertło prowadzące TCT ze stożkowym wałem do trzpieni starego rodzaju. Nie nadaje się do wyżej wymienionych trzpieni.		10	100	1	1	4932399020	4002395356058	21,89	26,92

WIERTŁA SDS-MAX

SZYBSZE WIERCENIE, DŁUŻSZA ŻYWOTNOŚĆ

NOWA GENERACJA
WIERTEŁ SDS-MAX
TO NAJSZYBSZE
I NAJTRWAŁSZE
ROZWIĄZANIE DO
WIERCENIA W
ZBROJONYM BETONIE



**ZMIENNA GEOMETRIA
SPIRALI**
DLA SZYBSZEGO WIERCENIA



WZMOCNIONA SPIRALA
DLA ZMNIEJSZENIA WIBRACJI I
ZWIĘKSZENIA TRWAŁOŚCI



**GŁOWICA Z WĘGLIKA
WOLFRAMU**
W KSZTAŁCIE 4 X 90° TO
WIĘKSZA ODPORNOŚĆ NA
ELEMENTY ZBROJENIOWE
I PEWNOŚĆ, ŻE OTWORY
BĘDĄ OKRĄGŁE



**DODATKOWE
WIERZCHOŁKI
KRUSZĄCE**
KRUSZĄ MATERIAŁ
JESZCZE BARDZIEJ
EFEKTYWNIE



**WIERZCHOŁEK
CENTRUJĄCY**
TO PEWNOŚĆ, ŻE
WIERTŁO JEST
PROWADZONE TAM,
GDZIE TEGO CHCEMY

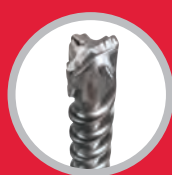

**DODATKOWE
WZMOCNIENIA**
ZAPOBIEGAJĄ
ZAKLESZCZENIOM
W ELEMENTACH
ZBROJENIOWYCH

DO
25%
SZYBSZE
W PORÓWNIANIU
Z POPRZEDNIĄ
GENERACJĄ

**GWARANCJA SZYBKIEGO
WIERCENIA I OKRĄGŁYCH
OTWORÓW NAWET W
PRZYPADKU NATRAFIENIA NA
ELEMENTY ZBROJENIOWE**

SDS-MAX



Wiertła SDS-Max, 4-ostrzowe

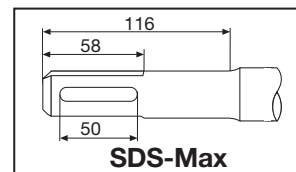
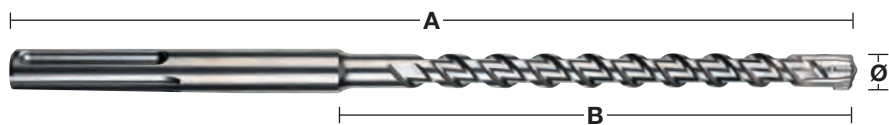

Ø (mm)	Długość całkowita (mm) A	Długość robocza (mm) B	¹ wiercenie wstępne krótszym wiertłem o tej samej średnicy	Ilość w op.	Min. zam.	Numer Artykułu	Kod EAN	Sugerowana cena netto zł	Sugerowana cena brutto zł
12	340	200		1	1	4932352750	4002395374083	117,90	145,02
12	540	400	✓	1	1	4932352751	4002395374090	147,90	181,92
12	690	550		1	1	4932430727	4002395383887	227,90	280,32
14	340	200		1	1	4932352752	4002395374106	130,90	161,01
14	540	400	✓	1	1	4932352753	4002395374113	165,90	204,06
15	340	200		1	1	4932352754	4002395374120	146,90	180,69
15	540	400	✓	1	1	4932352755	4002395374137	184,90	227,43
16	340	200		1	1	4932352756	4002395374144	154,90	190,53
16	540	400	✓	1	1	4932352757	4002395374151	180,90	222,51
16	940	800	✓	1	1	4932352758	4002395374168	248,90	306,15
16	1320	1180	✓	1	1	4932352759	4002395374175	529,90	651,78
18	340	200		1	1	4932352760	4002395374182	159,90	196,68
18	540	400	✓	1	1	4932352761	4002395374199	187,90	231,12
18	940	800	✓	1	1	4932352762	4002395374205	251,90	309,84
18	1320	1180	✓	1	1	4932352763	4002395374212	599,90	737,88
20	320	200		1	1	4932352764	4002395374229	162,90	200,37
20	520	400	✓	1	1	4932352765	4002395374236	190,90	234,81
20	920	800	✓	1	1	4932352766	4002395374243	265,90	327,06
20	1320	1200	✓	1	1	4932352767	4002395374250	618,90	761,25
22	320	200		1	1	4932352768	4002395374267	177,90	218,82
22	520	400	✓	1	1	4932352769	4002395374274	201,90	248,34
22	920	800	✓	1	1	4932352770	4002395374281	292,90	360,27
22	1320	1200	✓	1	1	4932352771	4002395374298	665,90	819,06
24	320	200		1	1	4932352772	4002395374304	184,90	227,43
24	520	400	✓	1	1	4932352773	4002395374311	230,90	284,01
25	320	200		1	1	4932352774	4002395374328	194,90	239,73
25	520	400	✓	1	1	4932352775	4002395374335	230,90	284,01
25	920	800	✓	1	1	4932352776	4002395374342	333,90	410,70
25	1320	1200	✓	1	1	4932352777	4002395374359	694,90	854,73
26	520	400		1	1	4932430728	4002395383894	269,90	331,98
28	370	250		1	1	4932352778	4002395374366	218,90	269,25
28	570	450	✓	1	1	4932352779	4002395374373	246,90	303,69
28	670	550	✓	1	1	4932352780	4002395374380	316,90	389,79
28	920	800	✓	1	1	4932352781	4002395374397	369,90	454,98
28	1320	1200	✓	1	1	4932352782	4002395374403	715,90	880,56
30	370	250		1	1	4932352783	4002395374410	224,90	276,63
30	570	450		1	1	4932352784	4002395374427	271,90	334,44
30	920	800		1	1	4932430729	4002395383900	446,90	549,69
32	370	250		1	1	4932352785	4002395374434	238,90	293,85
32	570	450		1	1	4932352786	4002395374441	293,90	361,50
32	920	800	✓	1	1	4932352787	4002395374458	420,90	517,71
32	1320	1200	✓	1	1	4932352788	4002395374465	739,90	910,08
35	370	250		1	1	4932352789	4002395374472	289,90	356,58
35	570	450		1	1	4932352790	4002395374489	326,90	402,09
35	920	800	✓	1	1	4932352791	4002395374496	550,90	677,61
38	370	250		1	1	4932352792	4002395374502	334,90	411,93
38	570	450		1	1	4932352793	4002395374519	361,90	445,14
40	370	250		1	1	4932352794	4002395374526	413,90	509,10
40	570	450	✓	1	1	4932352795	4002395374533	435,90	536,16
40	920	800	✓	1	1	4932352796	4002395374540	597,90	735,42
40	1320	1200	✓	1	1	4932352797	4002395374557	984,90	1211,43
45	570	450		1	1	4932352798	4002395374564	650,90	800,61
45	920	800		1	1	4932430730	4002395383917	897,90	1104,42
50	570	450		1	1	4932430731	4002395383924	939,90	1156,08
52	570	450		1	1	4932352799	4002395374571	840,90	1034,31
Zestaw wiertel SDS-Max (5 sztuk)									
Ø 16 / 18 x 540 mm, Ø 20 / 22 / 25 x 520 mm.				5	1	4932352800	4002395374588	940,90	1157,31

✓ Otwór wstępny wywierony krótkim wiertłem o takiej samej średnicy.

Wiertła SDS-Max z odpylaniem

Szybsze i wydajniejsze wiercenie dzięki efektywnemu usuwaniu urobku
 Efektywne wiercenie bezpyłowe dla bezpieczeństwa i czystszej środowiska pracy
 Aktywne chłodzenie wierzchołka wiertła aby uzyskać dłuższą żywotność
 4-ostrzowa główka zapobiega zakleszczeniu w zbrojeniu
 Wysokie wycentrowanie wiertła, Certyfikat PGM - potwierdzający dokładność wykonanego otworu
 Uniwersalne podłączenie do popularnych odkurzaczy - średnica węża 32-38 mm

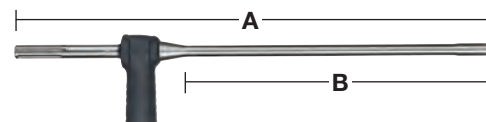

Ø (mm)	Długość całkowita (mm) A	Długość robocza (mm) B	Ilość w op.	Min. zam.	Numer Artykułu	Kod EAN	Sugerowana cena netto zł	Sugerowana cena brutto zł
16	600	400	1	1	4932459287	4058546002534	631,90	777,24
18	600	400	1	1	4932459288	4058546002541	657,90	809,22
20	600	400	1	1	4932459289	4058546002558	672,90	827,67
22	600	400	1	1	4932459290	4058546002565	688,90	847,35
24	600	400	1	1	4932459291	4058546002572	708,90	871,95
25	600	400	1	1	4932459292	4058546002589	719,90	885,48
28	600	400	1	1	4932459293	4058546002596	801,90	986,34
28	900	900	1	1	4932459294	4058546002602	1130,90	1391,01
30	600	400	1	1	4932459295	4058546002619	821,90	1010,94
30	900	700	1	1	4932459296	4058546002626	1150,90	1415,61
32	600	400	1	1	4932459297	4058546002633	862,90	1061,37
32	900	700	1	1	4932459298	4058546002640	1232,90	1516,47
35	600	400	1	1	4932459299	4058546002657	888,90	1093,35
35	900	700	1	1	4932459300	4058546002664	1248,90	1536,15

Uniwersalny adapter do odkurzacza.

1

1

4931416173

4002395805501



Wiertła przebiciowe TCT SDS-Max - jednoczęściowa konstrukcja

Trwała jednoczęściowa konstrukcja.
Wydłużona żywotność.
Do wierceń przebiciowych, np. do podłączenia zewnętrznych kabli lub rur.
Odpowiednie do wszystkich młotów udarowo-obrotowych.
Wyprodukowano w Niemczech.
Nieodpowiednie do stosowania w zbrojonym betonie.

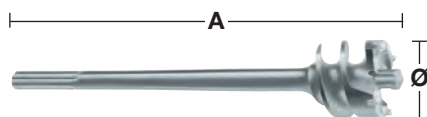
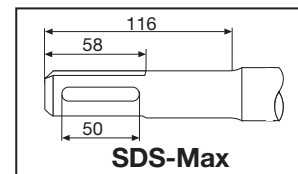

Ø (mm)	Długość całkowita (mm) A	Ilość w op.	Min. zam.	Numer Artykułu	Kod EAN	Sugerowana cena netto zł	Sugerowana cena brutto zł
45	550	1	1	4932373892	4002395353217	692,90	852,27
45	990	1	1	4932399366	4002395359837	929,90	1143,78
55	550	1	1	4932373893	4002395353224	762,90	938,37
55	990	1	1	4932399368	4002395359851	974,90	1199,13
65	550	1	1	4932373894	4002395353231	856,90	1053,99
65	990	1	1	4932399370	4002395359875	1099,90	1352,88
80	550	1	1	4932373895	4002395353248	954,90	1174,53
80	990	1	1	4932399372	4002395359899	1371,90	1687,44

Koronki rdzeniowe SDS-Max TCT - jednoczęściowa konstrukcja

Jednoczęściowe narzędzie z solidnej stali.
Nawet o 30% szybsze od tradycyjnych dwuczęściowych narzędzi.
Wydłużona żywotność.
Dostarczane z wiertłem prowadzącym i narzędziem wypychającym.
Odpowiednie do wszystkich młotów udarowych.
Wyprodukowano w Niemczech.

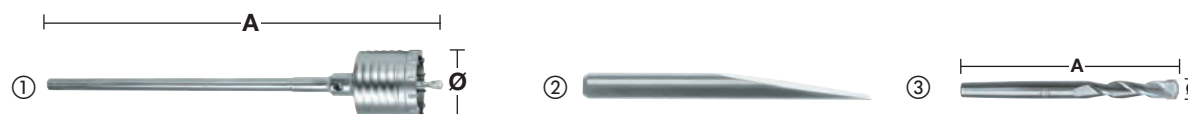

Opis	Ø (mm)	Długość całkowita (mm) A	Ilość w op.	Min. zam.	Numer Artykułu	Kod EAN	Sugerowana cena netto zł	Sugerowana cena brutto zł
①	50	290	1	1	4932399373	4002395359905	553,90	681,30
	50	550	1	1	4932373884	4002395353132	676,90	832,59
	68	290	1	1	4932399374	4002395359912	637,90	784,62
	68	550	1	1	4932373885	4002395353149	779,90	959,28
	80	290	1	1	4932399375	4002395359929	723,90	890,40
	80	550	1	1	4932373886	4002395353156	881,90	1084,74
	100	550	1	1	4932373888	4002395353170	1079,90	1328,28
	125	550	1	1	4932373889	4002395353187	1277,90	1571,82
	150	550	1	1	4932373890	4002395353194	1544,90	1900,23
② Narzędzie wypychające.			1	1	4932399021	4002395356065	31,79	39,10
③ Wiertło prowadzące.	11	120	1	1	4932245967	4002395307111	23,79	29,26

Koronki rdzeniowe SDS-Max TCT - dwuczęściowa konstrukcja

Nie nadają się do młotów obrotowych > 10 kg.
Wyprodukowano w Niemczech.
Koronka rdzeniowa TCT.

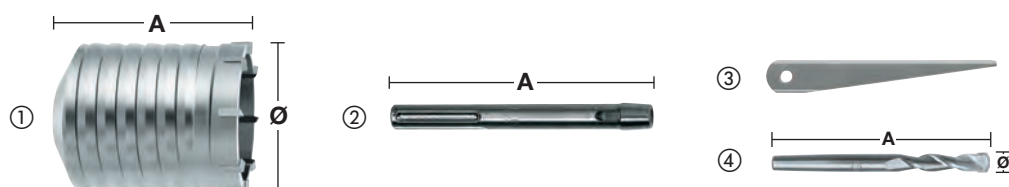

Opis	Ø (mm)	Długość całkowita (mm) A	Ilość w op.	Min. zam.	Numer Artykułu	Kod EAN	Sugerowana cena netto zł	Sugerowana cena brutto zł
①	40	100	1	1	4932245992	4002395307180	248,90	306,15
	50	100	1	1	4932430732	4002395383931	273,90	336,90
	60	100	1	1	4932430733	4002395383948	337,90	415,62
	65	100	1	1	4932245994	4002395307203	348,90	429,15
	68	100	1	1	4932430734	4002395383955	380,90	468,51
	80	100	1	1	4932245995	4002395307210	458,90	564,45
	90	100	1	1	4932430735	4002395383962	532,90	655,47
	100	100	1	1	4932367304	4002395336432	474,90	584,13
	125	100	1	1	4932367306	4002395336456	571,90	703,44
	150	100	1	1	4932367308	4002395336470	889,90	1094,58
② Trzpień SDS-Max.	-	180	1	1	4932343667	4002395315932	144,90	178,23
	-	450	1	1	4932343670	4002395315949	239,90	295,08
③ Narzędzie wypychające.	-	-	1	1	4932604214	4002395311231	22,89	28,15
④ Wiertło prowadzące.	11	120	1	1	4932245967	4002395307111	23,79	29,26

Adapter



Opis	Uchwyt narzędzia	Uchwyt wiertła	Ilość w op.	Min. zam.	Numer Artykułu	Kod EAN	Sugerowana cena netto zł	Sugerowana cena brutto zł
Adapter.	SDS-Max	SDS-Plus	1	1	4932359490	4002395325795	243,90	300,00

Przedłużka regulowana Vario SDS-Max

Uniwersalny system narzędzi: można go rozszerzać na dowolną długość w połączeniu z koronkami rdzeniowymi lub wiertłami tunelowymi. Polecamy stosowanie maksymalnie 3 przedłużaczy.

Oszczędność: wiertła o różnych rozmiarach można łatwo i szybko wymienić wykorzystując system gwintowanego trzpienia.

Odpowiednie do młotów obrotowych do 8 kg.

Regulowane wierła rurowe (dostarczane z gwintem).

Opis	Ø (mm)	Długość całkowita (mm) A	Ilość w op.	Min. zam.	Numer Artykułu	Kod EAN	Sugerowana cena netto zł	Sugerowana cena brutto zł
① SDS-Max wrzuciono z gwintem wewnętrznym.	-	195	1	1	4932430736	4002395383979	215,90	265,56
② Vario przedłużacz (razem z gwintowanym trzpieniem).	25	280	1	1	4932430737	4002395383986	366,90	451,29
③ Vario gwintowany trzpień.	-	-	1	1	4932430738	4002395383993	58,90	72,45
④ Vario gwintowany trzpień ze stożkowym zakończeniem 1:8 do koronek rdzeniowych TCT.	-	-	1	1	4932430748	4002395384099	303,90	373,80
⑤ Koronka rdzeniowa TCT	40	100	1	1	4932245992	4002395307180	248,90	306,15
	50	100	1	1	4932430732	4002395383931	273,90	336,90
	60	100	1	1	4932430733	4002395383948	337,90	415,62
	65	100	1	1	4932245994	4002395307203	348,90	429,15
	68	100	1	1	4932430734	4002395383955	380,90	468,51
	80	100	1	1	4932245995	4002395307210	458,90	564,45
	90	100	1	1	4932430735	4002395383962	532,90	655,47
	100	100	1	1	4932367304	4002395336432	474,90	584,13
	125	100	1	1	4932367306	4002395336456	571,90	703,44
	150	100	1	1	4932367308	4002395336470	889,90	1094,58
⑥ Narzędzie wypychające.	-	-	1	1	4932604214	4002395311231	22,89	28,15
⑦ Wiertło prowadzące.	11	120	1	1	4932245967	4002395307111	23,79	29,26
⑧ Regulowane wierła rurowe (dostarczane z gwintem).	30	150	1	1	4932430739	4002395384006	553,90	681,30
	35	150	1	1	4932430740	4002395384013	622,90	766,17
	40	150	1	1	4932430743	4002395384044	667,90	821,52
	45	150	1	1	4932430744	4002395384051	700,90	862,11
	55	150	1	1	4932430745	4002395384068	822,90	1012,17
	60	150	1	1	4932430741	4002395384020	889,90	1094,58
	68	150	1	1	4932430746	4002395384075	952,90	1172,07
	80	150	1	1	4932430747	4002395384082	1212,90	1491,87
	90	150	1	1	4932430742	4002395384037	1469,90	1807,98

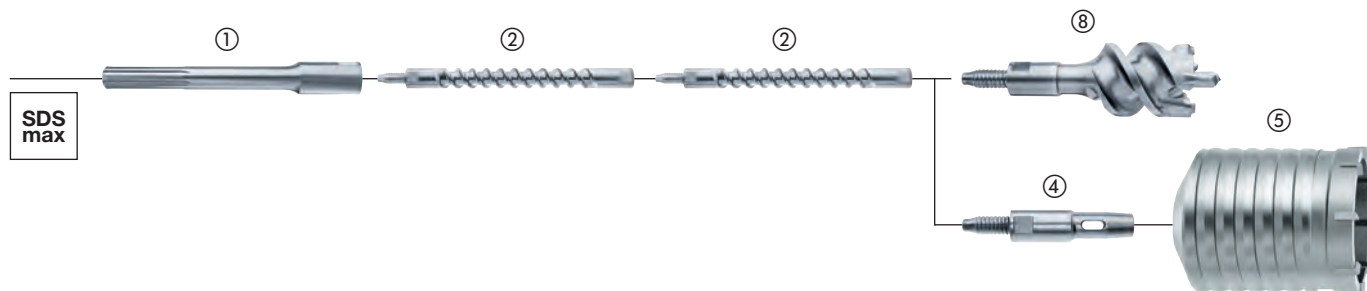
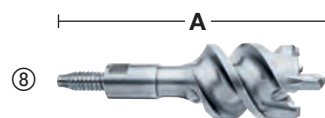

Drill Connect (łącznik do wiertel)

Nowatorski i opatentowany system Drill Connect (łącznik do wiertel) jest najlepszym rozwiązaniem dla tych, którzy wymagają maksymalnej uniwersalności narzędzi do wiercenia otworów o dużych średnicach.

Wszechstronne:

Drill Connect działa jak łącznik pomiędzy elektronarzędziem i narzędziem wiertniczym. Z jednej strony system jest w pełni kompatybilny z wszystkimi narzędziami do wiercenia z chwytem SDS-Max, takimi jak wiertła, wiertła rurowe i koronki rdzeniowe. Z drugiej strony, pomiędzy młotem obrotowym i Drill Connect i można zamocować przedłużkę aby uzyskać żądaną długość.

Oszczędny:

Profesjonalni użytkownicy zawsze potrzebują zarówno długich, jak i krótkich wiertel i w zależności od zastosowania, czasami o takiej samej średnicy. Ale teraz można ograniczyć liczbę narzędzi do wiercenia dzięki systemowi Drill Connect, który umożliwia zmianę średnicy i długości narzędzi w jednym prostym kroku. Dlatego użytkownicy mogą odnieść korzyści kupując tańsze krótkie wiertła i przedłużając je za pomocą tańszej przedłużki i elastycznej przystawki Drill Connect, zmniejszając całkowitą liczbę wiertel, które muszą nosić w swojej skrzynce narzędziowej.

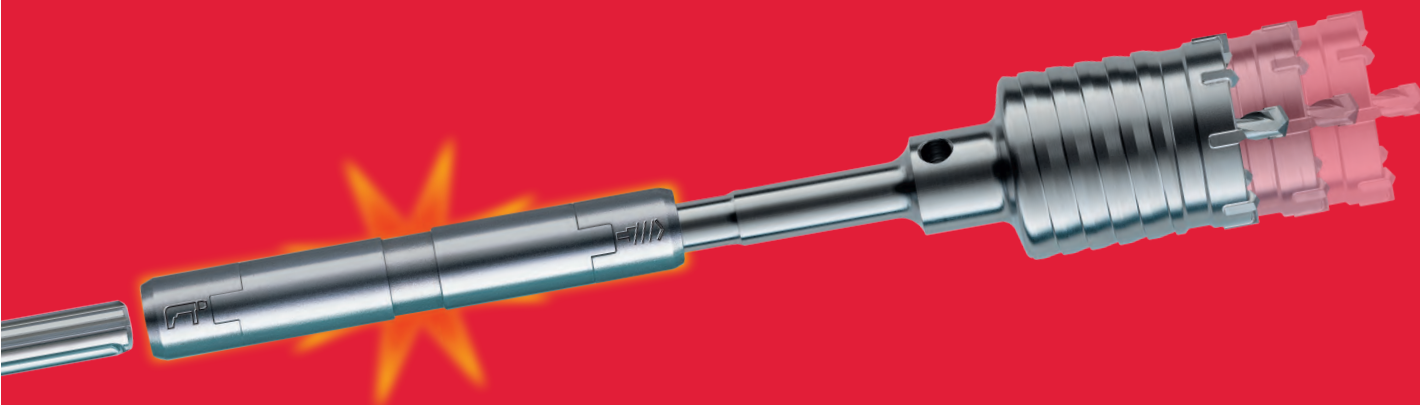

100 % Mocy:

Przystawka Drill Connect zapewnia szybkie i bezpieczne połączenie narzędzia do wiercenia z przedłużką, a zatem zapewnia, że 100 % mocy jest w pełni przenoszone na końcówkę wiertła.



Mniejszy ciężar:

Połączenie krótkiego wiertła i przedłużki o średnicy 18 mm zmniejsza całkowity ciężar nawet aż o 15%.

- Zalecamy czyszczenie przystawki Drill Connect z pyłu betonowego i smarowanie smarem w regularnych odstępach czasu (Smar – nr kat. 4932352273).
- Drill Connect nadaje się tylko do narzędzi do wiercenia o średnicy większej niż 32 mm, a jego zastosowanie jest ograniczone do młotów obrotowych o ciężarze do 8 kg.

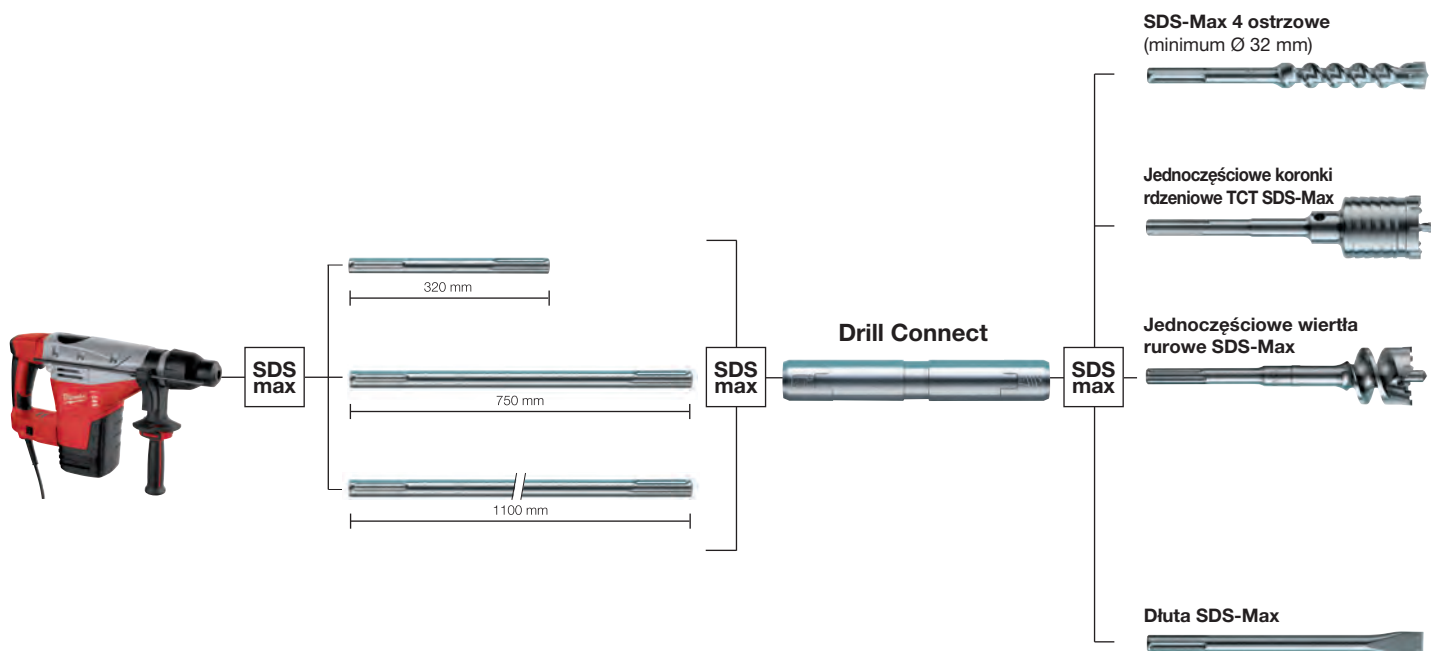

Drill Connect

Odpowiedni do stosowania z narzędziami do wiercenia o \varnothing 32 mm i większej.
Do stosowania z młotami obrotowymi o ciężarze do 8 kg.

Opis	Uchwyt narzędzia	Chwył od strony Drill Connect	Długość całkowita (mm) A	Ilość w op.	Min. zam.	Numer Artykułu	Kod EAN	Sugerowana cena netto zł	Sugerowana cena brutto zł
Drill Connect (łącznik do wiertła).	SDS-Max	SDS-Max	190	1	1	4932399128	4002395357321	783,90	964,20

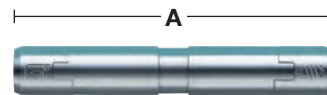

Przedłużki

Opis	Uchwyt narzędzia	Chwył od strony Drill Connect	Długość (mm) A	Ilość w op.	Min. zam.	Numer Artykułu	Kod EAN	Sugerowana cena netto zł	Sugerowana cena brutto zł
Przedłużka SDS-Max.	SDS-Max	SDS-Max	320	1	1	4932399242	4002395358533	102,90	126,57
Przedłużka SDS-Max.	SDS-Max	SDS-Max	750	1	1	4932399129	4002395357338	129,90	159,78
Przedłużka SDS-Max.	SDS-Max	SDS-Max	1100	1	1	4932399243	4002395358540	174,90	215,13

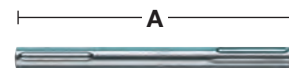

Smar

Smar ten został specjalnie opracowany w celu wydłużenia okresu użytkowania elektronarzędzia i wyposażenia dodatkowego, poprzez jego odpowiednie zabezpieczenie substancją smarującą. Nałóż odrobinę bezpośrednio na chwyt wiertła, dłuta lub koronki wiertniczej, itp.
Zawartość 50 gramów.

Opis	Ilość w op.	Min. zam.	Numer Artykułu	Kod EAN	Sugerowana cena netto zł	Sugerowana cena brutto zł
Smar.	1	1	4932352273	4002395369324	19,19	23,60
Display 15 x smar.	15	1	4932352274	4002395369331	257,64	316,90



Dłuta

Każde dłuto MILWAUKEE® opiera się na 150-letnim doświadczeniu w produkcji. Wiemy, co jest potrzebne, żeby zrobić najlepsze dłuto. Dłuto wysokiej jakości musi sprostać codziennym zadaniom w zakresie kruszenia i wyburzania w miejscu pracy, co wymaga dłuta o dłuższej żywotności, odpornego na uderzenia, sprężystego, w mniejszym stopniu narażonego na pęknięcie.

W związku z tym szczególną uwagę poświęcono pozyskaniu odpowiednich surowców i zastosowaniu najnowocześniejszych technik wytwarzania.

Jako materiał podstawowy wybrano specjalną stal stopową. Każde dłuto jest obrabiane w procesie produkcji: kucia, hartowania, odpuszczania i obróbki wykańczającej.

Dłuta są precyzyjnie formowane z zastosowaniem tradycyjnej techniki kucia w połączeniu z wyszukanyimi maszynami odpowiednimi dla specjalnej konstrukcji końcówki.

Proces obróbki cieplnej jest całkowicie zamknięty i sterowany komputerowo zapewniając stałe wyniki i gwarantując zahartowanie dłuta na wskroś do twardości 55 HRC. W operacji odpuszczania na całym dłucie powstaje równomiernie utwardzona powierzchnia, która daje mu odporność na uderzenia, większą odporność na ścieranie i wymaganą sprężystość.

Następnie dłuta są poddawane procesowi obróbki wykańczającej, która zapewnia gładką powierzchnię i obejmuje odpowiednią obróbkę zapewniającą odporność na korozję.

Na końcu, w celu identyfikacji, na dłucie laserowo znakowane jest logo MILWAUKEE®.

W celu uzyskania długiej trwałości wszystkie nasze dłuta mogą być wielokrotnie ostrzone.

Dłuta MILWAUKEE® to 100% jakość – Wyprodukowano w Niemczech.

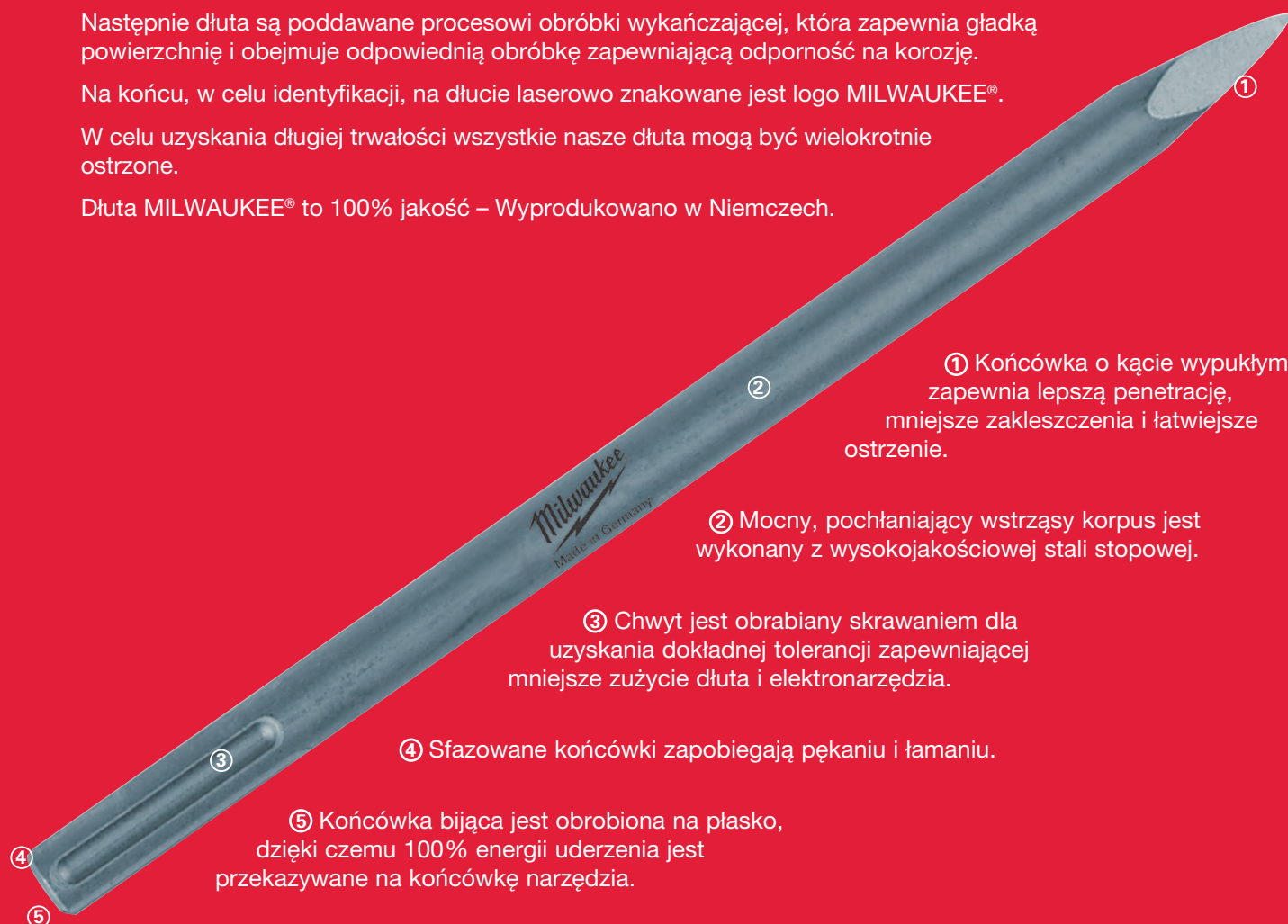

① Końcówka o kącie wypukłym zapewnia lepszą penetrację, mniejsze zakleszczenia i łatwiejsze ostrzenie.

② Mocny, pochłaniający wstrząsy korpus jest wykonany z wysokojakościowej stali stopowej.

③ Chwył jest obrabiany skrawaniem dla uzyskania dokładnej tolerancji zapewniającej mniejsze zużycie dłuta i elektronarzędzia.

④ Sfazowane końcówki zapobiegają pękaniu i łamaniu.

⑤ Końcówka bijąca jest obrobiona na płasko, dzięki czemu 100% energii uderzenia jest przekazywane na końcówkę narzędzia.

Wskazówki dotyczące konserwacji

1. Smarować chwył regularnie (smar MILWAUKEE®, nr kat. 4932352273).
2. Utrzymywać chwył wolny od pyłu.
3. Nie wywierać nadmiernego nacisku z boku dłuta. Nie używać jako łomu.
4. Nie przechowywać dłuł na zewnątrz w temperaturze poniżej temperatury zamarzania – w przeciwnym razie dłuta należy ogrzać przed użyciem. Zardzewiałe dłuta łatwiej ulegają pękaniu zmęczeniowemu.

Dłuta SDS-Plus

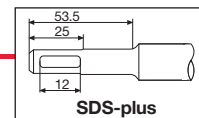

Opis	Długość całkowita (mm)	Szerokość tarczy (mm)	Ilość w op.	Min. zam.	Numer Artykułu	Kod EAN	Sugerowana cena netto zł	Sugerowana cena brutto zł
① Dłuto samostrzące szpicak SDS-Plus*	250	-	1	1	4932459279	4058546002459	44,19	54,35
② Dłuto samostrzące wąskie SDS-Plus*	250	20	1	1	4932459280	4058546002466	44,19	54,35
③ Dłuto cienkie szpicak.	180	-	1	1	4932451731	4002395276813	32,00	39,36
④ Szpicak.	250	-	1	1	4932339625	4002395304813	31,09	38,24
⑤ Dłuto cienkie wąskie	180	14	1	1	4932451732	4002395276820	22,00	27,06
⑥ Dłuto płaskie.	250	20	1	1	4932339626	4002395304820	31,09	38,24
⑦ Dłuto szerokie SDS-Plus	250	40	1	1	4932367146	4002395334377	46,69	57,43
⑧ Zestaw dłut SDS-Plus 3 szt.	250	-	3	1	4932430001	4002395376629	103,90	127,80
⑨ Dłuto do usuwania płytek SDS-Plus	250	40	1	1	4932353424	4002395320202	61,90	76,14
	250	50	1	1	4932352343	4002395370023	76,90	94,59
⑩ Dłuto do złobienia wklęsłe.	250	22	1	1	4932339627	4002395304837	66,90	82,29
⑪ Dłuto do usuwania tynku SDS-Plus	165	75	1	1	4932352344	4002395370030	90,90	111,81
⑫ Dłuto skrobak.	250	100	1	1	4932352919	4002395375776	530,90	653,01
Zapassowe ostrze o grubości 1 mm z 3 śrubami/ nakrętkami.	-	-	1	1	4932352920	4002395375783	150,90	185,61
⑬ Dłuto do zaprawy SDS-Plus	125	32	1	1	4932472029	4058546324254	456,90	561,99
	200	32	1	1	4932472030	4058546324261	456,90	561,99

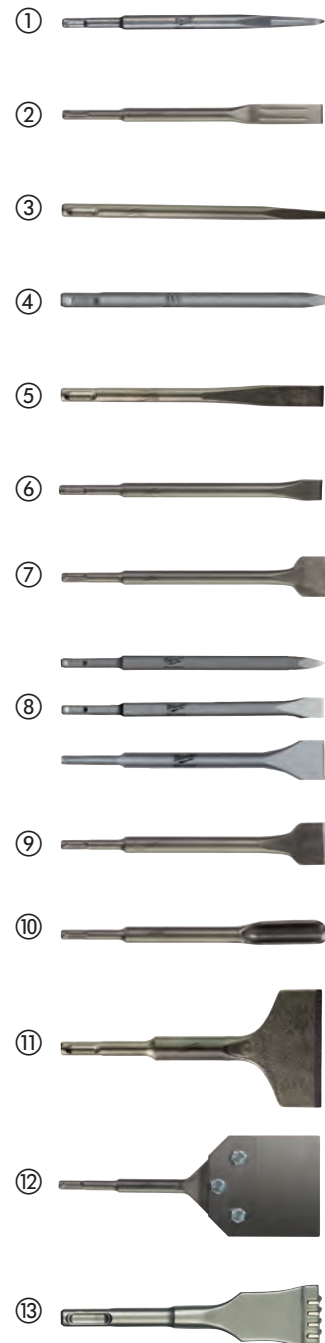

NOWOŚĆ

* Dłuta samostrzące MILWAUKEE® zapewniają dłuższą żywotność oraz większą produktywność przy pracach wyburzeniowych. Samostrząca część robocza dłuta zachowuje swój kształt przez cały okres użytkowania i pozwala na efektywniejsze kruszenie materiału.

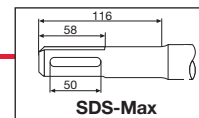
Dłuta SDS-Max

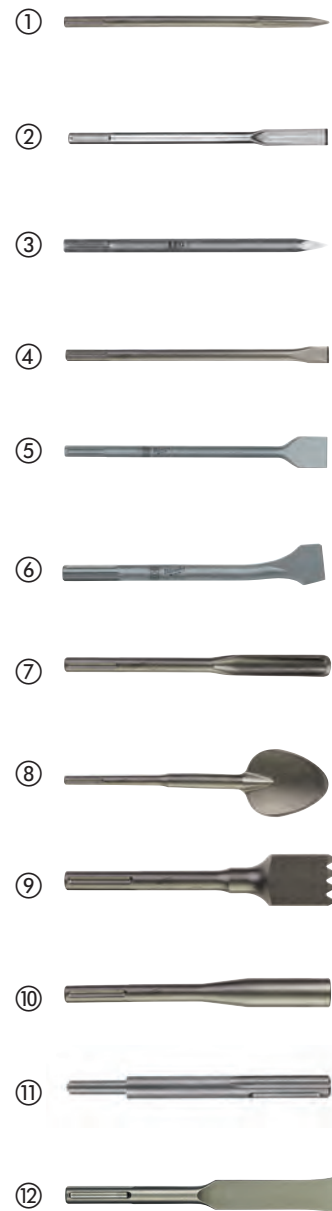

Opis	Długość całkowita (mm)	Szerokość tarczy (mm)	Ilość w op.	Min. zam.	Numer Artykułu	Kod EAN	Sugerowana cena netto zł	Sugerowana cena brutto zł
① Dłuto samoostrzące szpicak SDS-Max*	400	-	1	1	4932459281	4058546002473	69,90	85,98
	400	-	20	1	4932459342	4058546010034	1257,90	1547,22
② Dłuto samoostrzące wąskie SDS-Max*	400	25	1	1	4932459282	4058546002480	69,90	85,98
	400	25	20	1	4932459343	4058546010041	1257,90	1547,22
③ Dłuto szpicak SDS-Max	280	-	1	1	4932343734	4002395317509	39,69	48,82
	400	-	1	1	4932343735	4002395317516	51,90	63,84
	400	-	20	1	4932399302	4002395359165	727,90	895,32
④ Dłuto płaskie SDS-Max	600	-	1	1	4932343736	4002395317523	61,90	76,14
	280	25	1	1	4932343737	4002395317530	45,49	55,95
	400	25	1	1	4932343738	4002395317547	51,90	63,84
⑤ Dłuto szerokie SDS-Max	400	25	20	1	4932399303	4002395359172	727,90	895,32
	600	25	1	1	4932343739	4002395317554	65,90	81,06
	400	50	1	1	4932343743	4002395317592	81,90	100,74
⑥ Dłuto do usuwania płytek SDS-Max	300	80	1	1	4932343744	4002395317608	108,90	133,95
	300	115	1	1	4932343745	4002395317615	185,90	228,66
⑦ Dłuto do złobienia SDS-Max	300	26	1	1	4932343740	4002395317561	103,90	127,80
⑧ Dłuto łopatkowe SDS-Max	400	110	1	1	4932343747	4002395317639	241,90	297,54
⑨ Narzędzie do obróbki powierzchni / groszkowania	240	50	1	1	4932352918	4002395375769	424,90	522,63
⑩ Wbijak do uziomów SDS-Max	220	Ø 13.3	1	1	4932451354	4002395159031	229,90	282,78
	220	Ø 16.6	1	1	4932451355	4002395159048	229,90	282,78
	220	Ø 22.2	1	1	4932451356	4002395159055	328,90	404,55
⑪ Wybijak SDS-MAX	215	11	1	1	4932464298	4058546222437	58,93	72,48
	215	14	1	1	4932464910	4058546228552	66,00	81,18
⑫ Dłuto do zaprawy SDS-Max	280	38	1	1	4932472031	4058546324278	486,90	598,89



NOWOŚĆ

PCHDE - uniwersalny system odpylania podczas kucia

Uniwersalne rozwiązanie odpylania pasuje do młotów SDS-Max wszystkich marek.

Pochłania ponad 90% pyłu.

Oszczędność czasu potrzebnego na sprzątnięcie.

Pasuje do odkurzaczy MILWAUKEE® z łatwym i bezpiecznym systemem zatraskowym.

Może być użyty wyłącznie z dłutami DE, które są wymienione poniżej.

Następujące części zamienne dostępne są do szybkiej wymiany: sprężyna (4931328988), pierścienie gumowe (5 szt.) (4931455278), główna obudowa (4931449576) i przedni wąż z plastikową osłoną (4931455277).



Opis	Ilość w op.	Min. zam.	Numer Artykułu	Kod EAN	Sugerowana cena netto zł	Sugerowana cena brutto zł
PCHDE. Zawiera dłuto SDS-Max szpicak - 1 szt.	1	1	4932455280	4002395247943	447,90	550,92
PCHDE. Zawiera dłuto SDS-Max wąskie - 1 szt.	1	1	4932455275	4002395247936	447,90	550,92
SZPICAK SDS-MAX 400MM	1	1	4932455144	4002395247981	90,90	111,81
DŁUTO PŁASKIE SDS-MAX 400X25MM	1	1	4932455145	4002395247974	90,90	111,81

Dłuta 21 mm Hex

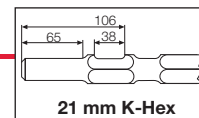

Opis	Długość całkowita (mm)	Szerokość tarczy (mm)	Ilość w op.	Min. zam.	Numer Artykułu	Kod EAN	Sugerowana cena netto zł	Sugerowana cena brutto zł
	380	-	1	1	4932399251	4002395358632	52,90	65,07
① Dłuto szpicak 21 mm Hex	450	-	1	1	4932399252	4002395358649	54,90	67,53
	600	-	1	1	4932399253	4002395358656	66,90	82,29
	380	25	1	1	4932399256	4002395358687	55,90	68,76
② Dłuto płaskie 21 mm Hex	450	25	1	1	4932399257	4002395358694	57,90	71,22
	600	25	1	1	4932399258	4002395358700	77,90	95,82
	300	50	1	1	4932399260	4002395358724	103,90	127,80
③ Dłuto szerokie 21 mm Hex	300	75	1	1	4932399261	4002395358731	112,90	138,87
	533	110	1	1	4932399264	4002395358762	320,90	394,71
④ Dłuto łopatkowe 21 mm Hex	222	∅ 12	1	1	4932399265	4002395358779	348,90	429,15
	222	∅ 16	1	1	4932399266*	4002395358786		
⑤ Wbijak do uziomów 21 mm Hex	222	∅ 25	1	1	4932399269	4002395358816	361,90	445,14



Narzędzia K-Hex / SDS-Max do zastosowań specjalnych

Narzędzie do ubijania podłoża

Zastosowanie: Odpowiednie do zagęszczania gruntu i podsypki przed wylaniem betonu. Ubijanie materiału podsadzkowego pod rowy. Wymaga uniwersalnego chwytu stożkowego.

Opis	Szerokość (mm) A	Długość robocza (mm) B	Ilość w op.	Min. zam.	Numer Artykułu	Kod EAN	Sugerowana cena netto zł	Sugerowana cena brutto zł
Stopa do ubijania ziemi.	120	120	1	1	4932399270	4002395358823	226,90	279,09

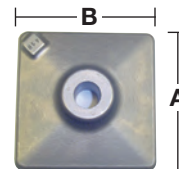

Narzędzie do obróbki powierzchni / groszkowania

Zastosowanie: Do zdzierania betonu przed pokryciem powierzchni, tj. do posadzek nierównych lub z wadami, które często przed nałożeniem nowej warstwy powłoki muszą być chropowate. Wymaga uniwersalnego chwytu stożkowego.

Opis	Długość (mm) A	Szerokość (mm) B	Ilość w op.	Min. zam.	Numer Artykułu	Kod EAN	Sugerowana cena netto zł	Sugerowana cena brutto zł
Groszkownik promieniowy	50	50	1	1	4932399279	4002395358915	146,90	180,69

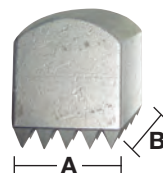

Narzędzia do czyszczenia posadzek

Zastosowanie: Do zeszkrobывania kleju do płytek, farby i innych powłok z posadzki. Wymaga uniwersalnego chwytu stożkowego.

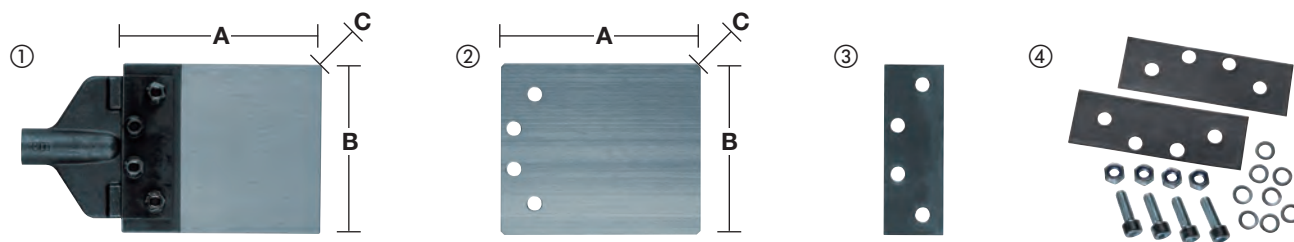

Opis	Długość ostrza (mm) A	Szerokość tarczy (mm) B	Grubość (mm) C	Ilość w op.	Min. zam.	Numer Artykułu	Kod EAN	Sugerowana cena netto zł	Sugerowana cena brutto zł
Narzędzie do czyszczenia posadzek z ostrzem 2 mm. Wymaga uniwersalnego chwytu stożkowego.	180	150	2	2	1	4932399272	4002395358847	482,90	593,97
Zapasowe ostrze 2 mm.	180	150	2	1	1	4932399273	4002395358854	83,90	103,20
Wymienny wspornik zaciskowy.				1	1	4932399275	4002395358878	82,90	101,97
Zestaw obsługowy. 2 uszczelki, 4 nakrętki, 4 śruby, 8 podkładek				18	1	4932352300	4002395369591	66,90	82,29

Uniwersalne chwyt stożkowe



Opis	Długość całkowita (mm) A	Ilość w op.	Min. zam.	Numer Artykułu	Kod EAN	Sugerowana cena netto zł	Sugerowana cena brutto zł
Uniwersalny chwyt stożkowy SDS-Max.	300	1	1	4932343771	4002395317745	125,90	154,86
Uniwersalny uchwyt stożkowy 21 mm K-Hex.	300	1	1	4932399280	4002395358922	44,19	54,35
	450	1	1	4932399281	4002395358939	50,90	62,61

Ostona pyłowa

Chroni przed przedostawaniem się pyłu i brudu do uchwytu narzędzia podczas stosowania dłut łopatkowych i wbiaków uziomów.

Opis	Ilość w op.	Min. zam.	Numer Artykułu	Kod EAN	Sugerowana cena netto zł	Sugerowana cena brutto zł
Ostona pyłowa	1	1	9170086960	4002395565504		



Dłuta 28 mm Hex

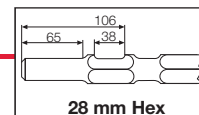

Opis	Długość całkowita (mm)	Szerokość tarczy (mm)	Ilość w op.	Min. zam.	Numer Artykułu	Kod EAN	Sugerowana cena netto zł	Sugerowana cena brutto zł
① Dłuto szpicak 28 mm Hex	400	-	1	1	4932459774	4058546029463	138,90	170,85
② Dłuto płaskie 400 x 35 mm, 28 mm K-Hex.	400	35	1	1	4932459775	4058546029470	148,90	183,15
③ Dłuto płaskie 28 mm Hex	400	80	1	1	4932459776	4058546029487	368,90	453,75
④ Dłuto łopatkowe 28 mm Hex	400	125	1	1	4932459777	4058546029494	368,90	453,75
⑤ Dłuto do asfaltu 28 mm Hex	400	90	1	1	4932459778	4058546029500	448,90	552,15
⑥ Uchwyt do stopy, 28 mm K-Hex.	-	-	1	1	4932459779	4058546029517	169,00	207,87
⑦ Stopa do zagęszczania podłoża 28 mm Hex	200	200	1	1	4932459780	4058546029524	279,00	343,17

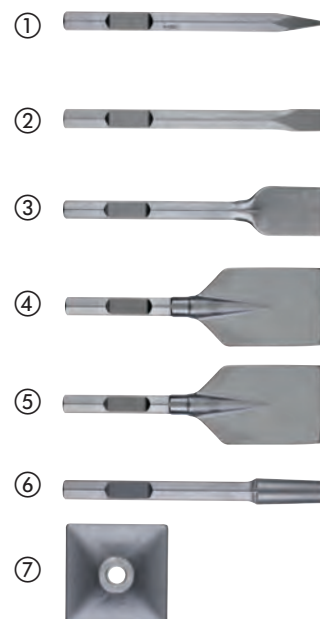



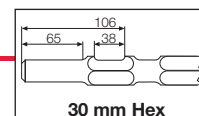



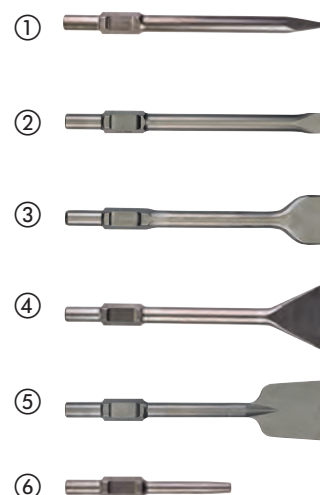

Dłuta 30 mm Hex

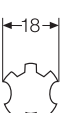
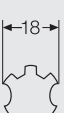
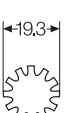

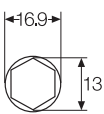
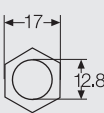
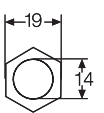
Opis	Długość całkowita (mm)	Szerokość tarczy (mm)	Ilość w op.	Min. zam.	Numer Artykułu	Kod EAN	Sugerowana cena netto zł	Sugerowana cena brutto zł
① Dłuto szpiczaste 30 mm Hex 400 mm	400	-	1	1	4932464162	4058546221072	151,69	186,58
② Dłuto płaskie 30 mm Hex	400	32	1	1	4932464163	4058546221089	159,39	196,05
③ Dłuto szerokie 30 mm Hex	400	75	1	1	4932464164	4058546221096	370,60	455,84
④ Dłuto łopatkowe 30 mm Hex	400	100	1	1	4932464165	4058546221102	412,50	507,38
⑤ Dłuto do asfaltu 30 mm Hex	400	90	1	1	4932464166	4058546221119	386,66	475,59
⑥ Uchwyt do stopy do zagęszczania podłoża 30 mm Hex	-	-	1	1	4932464167	4058546221126	123,07	151,38

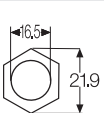
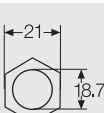

Nazwa		Widok z góry	Odpowiednie do
① SDS-plus	wierćto		AEG, MILWAUKEE®, Bosch, Dewalt, Hilti, Hitachi, Kango, Makita, Ryobi
① SDS-plus	dłuto		AEG, MILWAUKEE®, Bosch, Dewalt, Hilti, Hitachi, Kango, Makita, Ryobi
② SDS-Max	wierćto		AEG, MILWAUKEE®, Bosch, Dewalt, Hilti, Hitachi, Kango, Makita, Ryobi
② SDS-Max	dłuto		AEG, MILWAUKEE®, Bosch, Dewalt, Hilti, Hitachi, Kango, Makita, Ryobi
③ Wielowypust wierćto	wierćto		AEG, MILWAUKEE®, Bosch, Dewalt, Hilti, Hitachi, Kango, Makita, Metabo
④ Wielowypust skręcony	dłuto		AEG, MILWAUKEE®, Bosch, Dewalt, Hilti, Hitachi, Kango, Makita, Metabo
⑤ Sześciokąt 13 mm	wierćto		Hitachi, Makita
⑥ Sześciokąt 17 mm	dłuto		Hitachi, Makita
⑦ 19 mm K-Hex	dłuto		Kango
⑧ Sześciokąt 19 mm	dłuto		AEG, MILWAUKEE®, Bosch, Dewalt, Ryobi
⑨ 21 mm K-Hex	wierćto		Hitachi, Kango, Makita, MILWAUKEE®
⑩ 21 mm K-Hex	dłuto		Hitachi, Kango, Makita, MILWAUKEE®
⑪ Sześciokąt 28 mm	dłuto		AEG, MILWAUKEE®
⑫ Sześciokąt 32 mm	dłuto		Atlas Copco, Kango, MILWAUKEE®

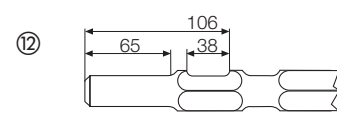
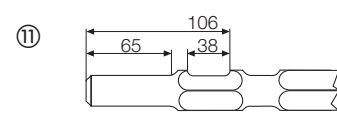
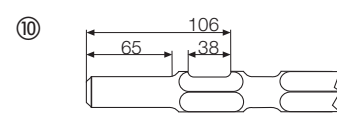
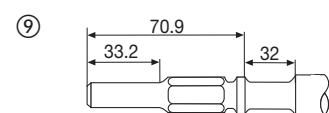
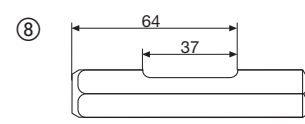
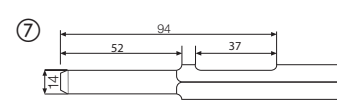
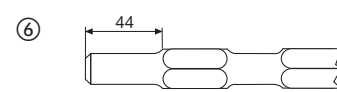
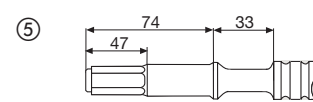
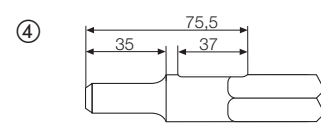
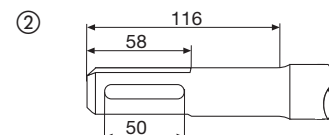
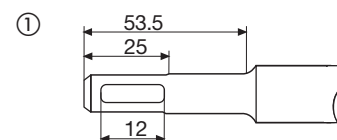

Wiertła do betonu - uchwyt cylindryczny - DIN 8039

Końcówka wiertła udarowego z węglików, z proszkiem diamentowym, dwuostrzowa.

Do wiercenia w cegle, płytkach, elementach ceramicznych, betonie, tynku, płytach łupkowych i blokach z gazobetonu.

Wyprodukowano w Niemczech.

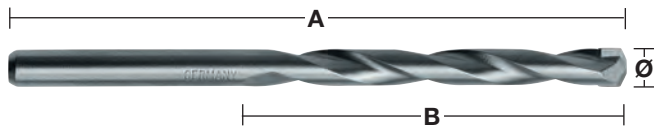

Ø (mm)	Długość całkowita (mm) A	Długość robocza (mm) B	Ilość w op.	Min. zam.	Numer Artykułu	Kod EAN	Sugerowana cena netto zł	Sugerowana cena brutto zł
3	70	40	1	1	4932363630	4002395332007	5,59	6,88
3.5	80	45	1	1	4932399916	4002395365746	6,69	8,23
4	85	50	1	1	4932363631	4002395332014	5,09	6,26
4.5	85	50	1	1	4932363632	4002395332021	6,09	7,49
5	85	50	1	1	4932363633	4002395332038	5,19	6,38
5	150	90	1	1	4932363634	4002395332045	8,49	10,44
5.5	85	50	1	1	4932363635	4002395332052	5,89	7,24
5.5	150	90	1	1	4932367035	4002395333998	8,99	11,06
6	100	60	1	1	4932363636	4002395332069	5,29	6,51
6	150	90	1	1	4932363637	4002395332076	8,79	10,81
6	200	150	1	1	4932399383	4002395360000	10,89	13,39
6	600	550	1	1	4932352506	4002395371648	34,49	42,42
6.5	100	60	1	1	4932363638	4002395332083	6,59	8,11
6.5	150	90	1	1	4932367036	4002395334605	9,89	12,16
7	100	60	1	1	4932363639	4002395332090	7,39	9,09
7	150	90	1	1	4932367037	4002395334612	10,79	13,27
7.5	100	60	1	1	4932399917	4002395365753	8,59	10,57
8	120	80	1	1	4932363640	4002395332106	7,79	9,58
8	200	150	1	1	4932363641	4002395332113	14,69	18,07
8	400	350	1	1	4932399384	4002395360017	26,59	32,71
8	600	550	1	1	4932352507	4002395371655	43,09	53,00
8.5	120	80	1	1	4932363642	4002395332120	12,79	15,73
9	120	80	1	1	4932363643	4002395332137	10,09	12,41
9.5	120	80	1	1	4932399919	4002395365777	11,69	14,38
10	120	80	1	1	4932363644	4002395332144	10,09	12,41
10	200	150	1	1	4932363645	4002395332151	18,09	22,25
10	400	350	1	1	4932399385	4002395360024	29,09	35,78
10	600	550	1	1	4932352508	4002395371662	51,90	63,84
11	150	85	1	1	4932363646	4002395332168	13,59	16,72
12	150	85	1	1	4932363647	4002395332175	13,59	16,72
12	200	150	1	1	4932363648	4002395332182	22,69	27,91
12	400	350	1	1	4932399386	4002395360031	30,09	37,01
12	600	550	1	1	4932352510	4002395371686	64,90	79,83
13	150	90	1	1	4932363649	4002395332199	19,29	23,73
13	400	350	1	1	4932352512	4002395371709	42,29	52,02
14	150	90	1	1	4932363650	4002395332205	21,49	26,43
14	400	350	1	1	4932399387	4002395360048	33,79	41,56
14	600	550	1	1	4932352513	4002395371716	46,49	57,18
15	160	100	1	1	4932399380	4002395359974	25,69	31,60
16	160	100	1	1	4932373914	4002395353446	25,39	31,23
16	400	350	1	1	4932399388	4002395360055	44,89	55,21
16	600	550	1	1	4932352514	4002395371723	47,59	58,54
18	160	100	1	1	4932399229	4002395358434	31,19	38,36
18	400	350	1	1	4932352515	4002395371730	53,90	66,30
20	160	100	1	1	4932399230	4002395358441	37,89	46,60
20	400	350	1	1	4932399389	4002395360062	69,90	85,98
20	600	550	1	1	4932352516	4002395371747	88,90	109,35
22	400	350	1	1	4932352517*	4002395371754		
①	Zestaw wiertel do betonu (5 sztuk). Ø 4 / 5 / 6 / 8 / 10 mm.		5	1	4932352333	4002395369928	31,89	39,22
②	Zestaw wiertel do betonu (8 sztuk). Ø 3 / 4 / 5 / 6 / 7 / 8 / 9 / 10 mm.		8	1	4932352334	4002395369935	62,90	77,37

①



②



Wiertła do granitu S-plus - jakość profesjonalna

Te wysokojakościowe wiertła do granitu mają unikalnie ukształtowaną końcówkę centrującą ze spiralnym rowkiem H, co zapewnia maksymalną prędkość wiercenia i długą trwałość przy wierceniu w twardych materiałach, takich jak beton, bloki z gazobetonu, mur, kamień naturalny, kamień sztuczny, płytki ceramiczne, dachowe płyty łupkowe i granit.

Od Ø 12 mm wiertła są wyposażone w trzonek wielopłaszczyznowy w celu zabezpieczenia przed ślizganiem się wiertła w uchwycie. Wyprodukowano w Niemczech.

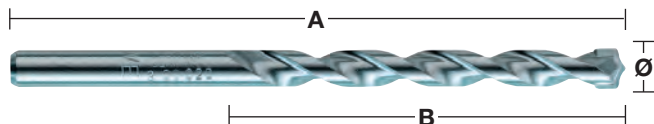

Ø (mm)	Długość całkowita (mm) A	Długość robocza (mm) B	Ilość w op.	Min. zam.	Numer Artykułu	Kod EAN	Sugerowana cena netto zł	Sugerowana cena brutto zł
3	70	40	1	1	4932399394	4002395360116	7,29	8,97
4	85	50	1	1	4932399395	4002395360123	8,19	10,07
5	85	50	1	1	4932399396	4002395360130	7,89	9,70
5.5	85	50	1	1	4932399397	4002395360147	8,19	10,07
6	100	60	1	1	4932399398	4002395360154	8,19	10,07
6.5	100	60	1	1	4932399399	4002395360161	8,59	10,57
7	100	60	1	1	4932399400	4002395360178	10,59	13,03
8	120	80	1	1	4932399401	4002395360185	10,09	12,41
9	120	80	1	1	4932399402	4002395360192	12,79	15,73
10	120	80	1	1	4932399403	4002395360208	12,29	15,12
12	150	90*	1	1	4932399404	4002395360215	16,49	20,28
14	150	90*	1	1	4932399405	4002395360222	26,29	32,34
15	160	100*	1	1	4932399406	4002395360239	34,89	42,91
16	160	100*	1	1	4932399407	4002395360246	39,39	48,45
18	160	100*	1	1	4932399408	4002395360253	58,90	72,45
20	160	100*	1	1	4932399409	4002395360260	57,90	71,22

Zestaw wiertel do granitu S Plus (5-sztuk).

① Kasetka z tworzywa sztucznego

Ø 4 / 5 / 6 / 8 / 10 mm.

5 1 4932352336 4002395369959 50,90 62,61

Zestaw wiertel do granitu S Plus (7-sztuk).

② Kasetka z tworzywa sztucznego

Ø 4 / 5 / 5,5 / 6 / 7 / 8 / 10 mm.

7 1 4932352337 4002395369966 84,90 104,43



* ze spłaszczonym uchwytem

Wiertła uniwersalne

Te wiertła z końcówką z węgla wolframu (TCT) mogą być stosowane do wiercenia w metalu, drewnie i kamieniu, ale tylko w trybie wiercenia bez udaru. Idealne dla rzemieślników, którzy muszą wiercić w różnych materiałach.

Wyprodukowano w Niemczech.

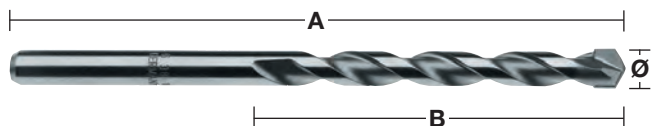

①



Ø (mm)	Długość całkowita (mm) A	Długość robocza (mm) B	Ilość w op.	Min. zam.	Numer Artykułu	Kod EAN	Sugerowana cena netto zł	Sugerowana cena brutto zł
3	70	40	1	1	4932430147	4002395378081	13,89	17,08
4	85	50	1	1	4932430148	4002395378098	13,89	17,08
5	85	50	1	1	4932430149	4002395378104	14,09	17,33
5.5	85	50	1	1	4932430150	4002395378111	14,09	17,33
5.5	150	90	1	1	4932430151	4002395378128	19,09	23,48
6	100	60	1	1	4932430152	4002395378135	14,29	17,58
6	150	90	1	1	4932430153	4002395378142	17,79	21,88
6	200	150	1	1	4932430154	4002395378159	23,19	28,52
6.5	150	90	1	1	4932430155	4002395378166	18,39	22,62
6.5	200	150	1	1	4932430156	4002395378173	23,89	29,38
7	100	60	1	1	4932430157	4002395378180	15,79	19,42
8	120	80	1	1	4932430158	4002395378197	15,49	19,05
8	250	200	1	1	4932430159	4002395378203	24,09	29,63
10	120	80	1	1	4932430160	4002395378210	18,79	23,11
10	250	200	1	1	4932430161	4002395378227	28,59	35,17
12	150	90	1	1	4932430162	4002395378234	25,99	31,97
① Zestaw wiertel uniwersalnych (7 sztuk). Ø 3 / 4 / 5 / 6 / 6 / 8 / 10 mm.			7	1	4932352335	4002395369942	94,90	116,73
Zestaw wiertel uniwersalnych (7 sztuk). Ø 4 / 5 / 5,5 / 6 / 7 / 8 / 10 mm.			7	1	4932352836	4002395374946	104,90	129,03

Wiertła do szkła i płytek ceramicznych

Odpowiednie do szkła, płytek ceramicznych, lusterek, elementów ceramicznych.

Wyprodukowano w Niemczech.

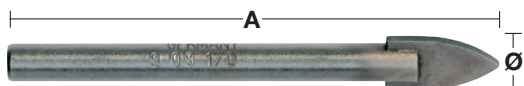

Ø (mm)	Długość całkowita (mm) A	Ilość w op.	Min. zam.	Numer Artykułu	Kod EAN	Sugerowana cena netto zł	Sugerowana cena brutto zł
3	90	1	1	4932399393	4002395360109	10,79	13,27
4	90	1	1	4932363884	4002395333585	12,09	14,87
5	90	1	1	4932363885	4002395333592	12,49	15,36
6	90	1	1	4932363886	4002395333608	13,79	16,96
8	95	1	1	4932363887	4002395333615	18,99	23,36
10	100	1	1	4932363888	4002395333622	22,59	27,79

SHOCKWAVE IMPACT DUTY



Wiertła kręte do drewna do zastosowań z kluczami udarowymi

Do użycia ze wszystkimi wiertarkami przewodowymi i akumulatorowymi oraz kluczami udarowymi. Wiercenie kluczem udarowym pozwala wiercić otwory z mniejszym wysiłkiem, jedną ręką, na drabinie i nad głową z mniejszym ryzykiem zranienia narzędziem, gdyby się zablokowało. Proces specjalnego strefowego hartowania sprawia, że chwyt jest twardy, końcówka wytrzymała a korpus elastyczny. Nowa geometria głowicy MILWAUKEE® Through-Center z główną krawędzią skrawającą jest wyosiowana ze środkiem śruby pociągowej. Zapewnia to wydajne usuwanie wiórów i pozwala na ciągły posuw. Kąt natarcia 20° głównej krawędzi skrawającej zapewnia szybkie odprowadzanie zwiercin. Polerowana i pokryta proszkowo spirala tworzy powierzchnię, która nie przywiera do urobku i dzięki temu zwiększa się prędkość usuwania urobku – pozwala to na wiercenie ciągle, redukuje zapychania spirali. Rowek typu Lewis z dużym, szerokim ujściem, przez które odprowadzane są wióry. Ostro wyszlifowane krawędzie skrawają gładkie, równe otwory. Krawędzie skrawające można ostrzyć. Z uchwytem 7/16". W celu użycia w kluczach udarowych z kwadratowym napędem 1/2" potrzeba jest adapter 48660061. Do wiercenia w miękkim i twardym drewnie, mokrym i obrabianym drewnie, sklejce, płytach wiórowych, materiałach kompozytowych, listwach laminowanych, panelach, drewnach egzotycznych, np. bongossi, iroko, teak, buk, dąb, itp.



Wiertła kręte udarowe krótkie

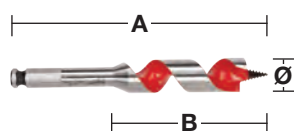

Specjalna, krótka konstrukcja umożliwia wiercenie w ciasnych i niedostępnych miejscach.

Ø (mm)	Długość całkowita (mm) A	Długość robocza (mm) B	Uchwyt	Ilość w op.	Min. zam.	Numer Artykułu	Kod EAN	Sugerowana cena netto zł	Sugerowana cena brutto zł
18	153	100	7/16" Hex	1	1	48130683	045242091379	47,89	58,90
20	153	100	7/16" Hex	1	1	48130813	045242091522	48,79	60,01
22	153	100	7/16" Hex	1	1	48130873	045242091638	57,90	71,22
25	153	100	7/16" Hex	1	1	48131003	045242091782	67,90	83,52
28	153	100	7/16" Hex	1	1	48131123	045242091935	75,90	93,36
32	153	100	7/16" Hex	1	1	48131253	045242092031	99,90	122,88

Wiertła kręte udarowe długie

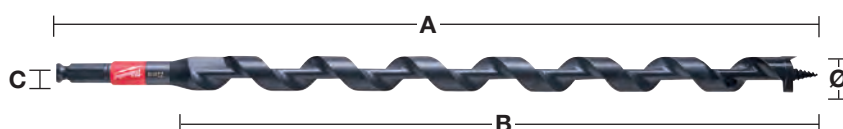

Ø (mm)	Długość całkowita (mm) A	Długość robocza (mm) B	Uchwyt	Ilość w op.	Min. zam.	Numer Artykułu	Kod EAN	Sugerowana cena netto zł	Sugerowana cena brutto zł
14	460	395	7/16" Hex	1	1	48136754	045242518999	86,90	106,89
16	460	395	7/16" Hex	1	1	48136756	045242519002	89,90	110,58
18	460	395	7/16" Hex	1	1	48136758	045242500994	98,90	121,65
19	460	395	7/16" Hex	1	1	48136759	045242519019	103,90	127,80
20	460	395	7/16" Hex	1	1	48136760	045242501007	111,90	137,64
22	460	395	7/16" Hex	1	1	48136762	045242519033	119,90	147,48
26	460	395	7/16" Hex	1	1	48136766	045242004102	150,90	185,61
29	460	395	7/16" Hex	1	1	48136769	045242519057	180,90	222,51
Zestaw 4-sztukowy w torbie. Ø 14 / 16 / 18 / 20 x 460 mm				4	1	48136780	045242005383	455,90	560,76

Wypożyczenie systemowe

Opis	Ilość w op.	Min. zam.	Numer Artykułu	Kod EAN	Sugerowana cena netto zł	Sugerowana cena brutto zł
Adapter: z 1/2" kwadratowego na 7/16" i sześciokąt. 11 mm. Do 7/16" wiertel samoposuwanych i udarowych wiertel spiralnych.	1	1	48660061	045242155118	90,90	111,81



Prędkość wiercenia w drewnie

Poniższe tabele podają zalecane prędkości wiercenia zapewniające największą skuteczność skrawania. Tabelę należy traktować włącznie jako wskazówkę i są one uzależnione od użytkownika i materiału, w którym się wierci.

Chłodziwa i środki smarujące są wymagane w przypadku obróbki metali i zdecydowanie poprawiają trwałość narzędzia i stan wykończenia detalu obrabianego.

Wiertła kręte

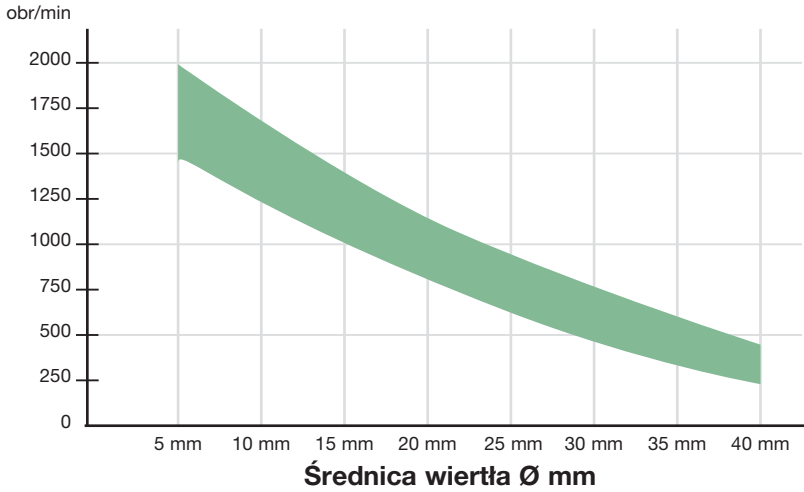

Zakres optymalnych prędkości wiercenia w obr/min

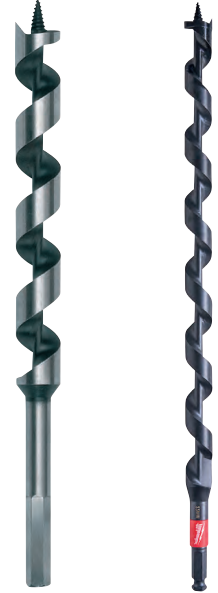

Sedniki / Wiertła samoposuwne

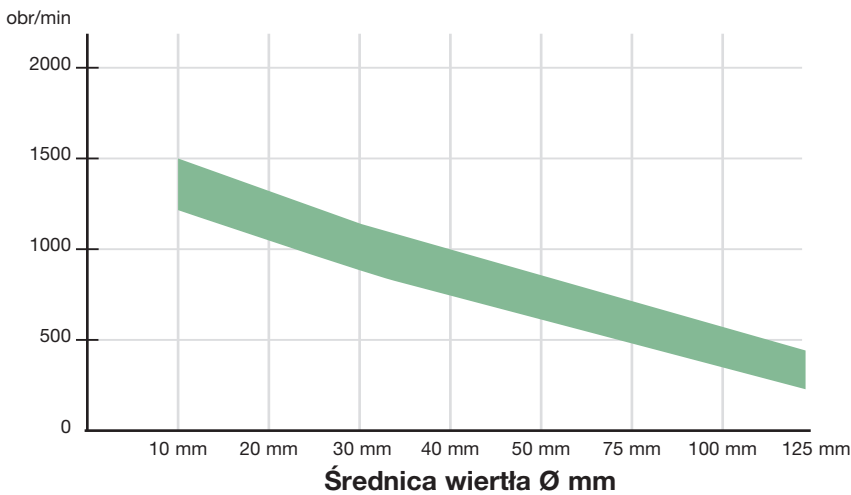

Zakres optymalnych prędkości wiercenia w obr/min



Wiertła kręte do drewna

Do wydajnego, dokładnego wiercenia w miękkim i twardym drewnie, belkach o dużym przekroju, belkach stropowych, deskach podłogowych, płytach wiórowych i sklejce. Rowki śrubowe zapewniają szybkie usuwanie wiórów. Z chwytem sześciokątnym w celu bezpiecznego zaciśnięcia w uchwycie.

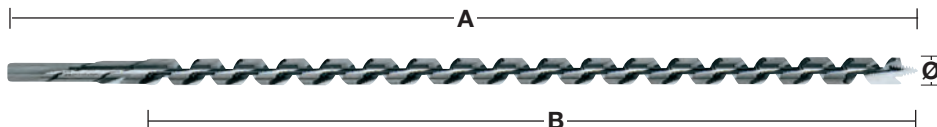

Ø (mm)	Długość całkowita (mm) A	Długość robocza (mm) B	Uchwyt	Ilość w op.	Min. zam.	Numer Artykułu	Kod EAN	Sugerowana cena netto zł	Sugerowana cena brutto zł
6	230	155	6.5 mm Hex	1	1	4932430175	4002395378364	17,59	21,64
6	460	385	6.5 mm Hex	1	1	4932430176	4002395378371	24,39	30,00
8	230	155	6.5 mm Hex	1	1	4932363681	4002395331796	16,39	20,16
8	460	385	6.5 mm Hex	1	1	4932363688	4002395331710	24,49	30,12
10	230	155	8.5 mm Hex	1	1	4932363682	4002395331802	18,49	22,74
10	460	385	8.5 mm Hex	1	1	4932363689	4002395331727	25,39	31,23
10	600	530	8.5 mm Hex	1	1	4932363696	4002395331642	40,79	50,17
12	230	155	10 mm Hex	1	1	4932363683	4002395331819	20,99	25,82
12	460	385	10 mm Hex	1	1	4932363690	4002395331734	28,39	34,92
12	600	530	10 mm Hex	1	1	4932363697	4002395331659	48,99	60,26
14	230	155	11 mm Hex	1	1	4932363684	4002395331826	24,49	30,12
14	460	385	11 mm Hex	1	1	4932363691	4002395331741	33,39	41,07
14	600	530	11 mm Hex	1	1	4932363698	4002395331666	57,90	71,22
16	230	155	11 mm Hex	1	1	4932363685	4002395331833	26,79	32,95
16	460	385	11 mm Hex	1	1	4932363692	4002395331758	37,69	46,36
16	600	530	11 mm Hex	1	1	4932363699	4002395331673	62,90	77,37
18	230	155	11 mm Hex	1	1	4932363686	4002395331840	29,19	35,90
18	460	385	11 mm Hex	1	1	4932363693	4002395331765	44,29	54,48
18	600	530	11 mm Hex	1	1	4932363700	4002395331680	68,90	84,75
20	230	155	11 mm Hex	1	1	4932363687	4002395331857	36,49	44,88
20	460	385	11 mm Hex	1	1	4932363694	4002395331772	57,90	71,22
20	600	530	11 mm Hex	1	1	4932363701	4002395331697	78,90	97,05
22	230	155	11 mm Hex	1	1	4932373363	4002395347889	45,99	56,57
22	460	385	11 mm Hex	1	1	4932363695	4002395331789	58,90	72,45
22	600	530	11 mm Hex	1	1	4932363702	4002395331703	101,90	125,34
24	230	155	11 mm Hex	1	1	4932373364	4002395347896	51,90	63,84
24	460	385	11 mm Hex	1	1	4932373370	4002395348558	92,90	114,27
26	230	155	11 mm Hex	1	1	4932373365	4002395348503	58,90	72,45
26	460	385	11 mm Hex	1	1	4932373371	4002395348565	94,90	116,73
28	230	155	11 mm Hex	1	1	4932373366	4002395348510	69,90	85,98
28	460	385	11 mm Hex	1	1	4932373372	4002395348572	113,90	140,10
30	230	155	11 mm Hex	1	1	4932373367	4002395348527	81,90	100,74
30	460	385	11 mm Hex	1	1	4932373373	4002395348589	132,90	163,47
32	230	155	11 mm Hex	1	1	4932373368	4002395348534	90,90	111,81
32	460	385	11 mm Hex	1	1	4932373374	4002395348596	144,90	178,23
Wiertła spiralne do drewna 6 szt. Ø 8 / 10 / 12 / 14 / 16 / 18 mm x 230 mm.			Drewniana walizka	6	1	4932373380	4002395349258	170,90	210,21



Sedniki

Środkowa końcówka zapewnia precyzyjne ustawienie wiertła, ostrza na obwodzie zapewniają bezodpryskowe i dokładne wiercenie otworów. Wykonane zgodnie z DIN 74836. Odpowiednie do wiercenia w każdym miękkim i twardym drewnie naturalnym.

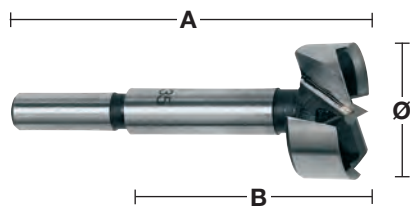

Ø (mm)	Długość całkowita (mm) A	Długość robocza (mm) B	Uchwyt	Ilość w op.	Min. zam.	Numer Artykułu	Kod EAN	Sugerowana cena netto zł	Sugerowana cena brutto zł
10	90	50	9.5 mm cylindryczny	1	1	4932363703	4002395331468	12,39	15,24
12	90	50	9.5 mm cylindryczny	1	1	4932363704	4002395331475	12,39	15,24
14	90	50	9.5 mm cylindryczny	1	1	4932363705	4002395331482	13,29	16,35
15	90	50	9.5 mm cylindryczny	1	1	4932363883	4002395333738	14,29	17,58
16	90	50	9.5 mm cylindryczny	1	1	4932363706	4002395331499	14,99	18,44
18	90	50	9.5 mm cylindryczny	1	1	4932363707	4002395331505	16,19	19,91
20	90	50	9.5 mm cylindryczny	1	1	4932363708	4002395331512	17,69	21,76
25	90	50	9.5 mm cylindryczny	1	1	4932363711	4002395331543	20,69	25,45
26	90	50	9.5 mm cylindryczny	1	1	4932363712	4002395331550	20,49	25,20
30	90	50	9.5 mm cylindryczny	1	1	4932363714	4002395331574	22,89	28,15
32	90	50	9.5 mm cylindryczny	1	1	4932363715	4002395331581	23,29	28,65
35	90	50	9.5 mm cylindryczny	1	1	4932363717	4002395331604	24,49	30,12
40	90	50	9.5 mm cylindryczny	1	1	4932363720	4002395331635	29,19	35,90
50	90	50	9.5 mm cylindryczny	1	1	4932373923	4002395353538	41,59	51,16
Zestaw 5 szt. sedników. ① Ø 15 / 20 / 25 / 30 / 35 mm.				5	1	4932373379	4002395349241	100,90	124,11

SHOCKWAVE IMPACT DUTY



Wiertła samoposuwne SWITCHBLADE™

Prędkość: konstrukcja z agresywną śrubą pociągową powoduje, że wiertło jest szybciej wciągane w drewno, w wyniku czego wiercenie jest szybkie i bez wysiłku.

Wymienne ostrza SWITCHBLADE™: Wymienne ostrza SWITCHBLADE™ gwarantują, że Twoje narzędzie zawsze jest ostre. Zwiększa to wydajność, eliminując przestoje na ostrzenia oraz zwiększa ogólną żywotność wiertła.

Zastosowanie: Odpowiednie dla wszystkich generalnych wykonawców, elektryków, hydraulików i inżynierów HVAC, którzy wiercą otwory w drewnie pod różnego rodzaju rury, przewody i kanały dla przewodów.

Każde wiertło samoposuwne jest dostarczane z 2 ostrzami, 2 wymiennymi śrubami pociągowymi, 2 śrubami mocującymi i 1 kluczem imbusowym.



Ø (mm)	Uchwyt	Ilość w op.	Min. zam.	Numer Artykułu	Kod EAN	Sugerowana cena netto zł	Sugerowana cena brutto zł
35	7/16" Hex	1	1	48255120	045242157471	91,90	113,04
38	7/16" Hex	1	1	48255125	045242157488	95,90	117,96
51	7/16" Hex	1	1	48255135	045242157495	114,90	141,33
54	7/16" Hex	1	1	48255140	045242157525	125,90	154,86
57	7/16" Hex	1	1	48255143	045242225903	131,90	162,24
65	7/16" Hex	1	1	48255150	045242157532	141,90	174,54

Zestaw SWITCHBLADE™ 5 sztukowy

Opis	Ilość w op.	Min. zam.	Numer Artykułu	Kod EAN	Sugerowana cena netto zł	Sugerowana cena brutto zł
Zestaw otwornic SWITCHBLADE™ 5 szt.						
4 wiertła samoposuwne SWITCHBLADE™: Ø 35 / 38 / 54 / 65 mm, przedłużka QUIK-LOK o dł. 140 mm, 4 x zapasowe ostrza SWITCHBLADE™ (1 dla każdej średnicy), 4 x śruby pociągowe, 4 x śruby ustalające, 1 x klucz imbusowy.	5	1	49225100	045242157686	509,90	627,18



Wymienne ostrza SWITCHBLADE™

Ø (mm)	Ilość w op.	Min. zam.	Numer Artykułu	Kod EAN	Sugerowana cena netto zł	Sugerowana cena brutto zł
35	1	1	48255420	045242225842	11,49	14,13
38	1	1	48255425	045242225859	11,49	14,13
51	1	1	48255435	045242225866	11,49	14,13
54	1	1	48255440	045242225873	11,49	14,13
57	1	1	48255443	045242225880	11,49	14,13
65	1	1	48255450	045242226474	11,49	14,13



Zestaw serwisowy do wymiany ostrzy

Zawartość: 1 x śruba samoposuwna, 2 x zestaw naprawczy, 1 x klucz sześciokątny, 1 x opakowanie do przechowywania ostrzy SWITCHBLADE™.

5	1	48255280	045242225934	17,39	21,39
---	---	----------	--------------	-------	-------

Wiertła samoposuwne

Wszystkie rozmiary posiadają zdejmowane i wymienne śruby pociągowe.

Do każdego wiertła dołączone są dwie śruby pociągowe.

Śruba pociągowa zapewnia szybki, swobodny posuw, nawet w żywicznym drewnie.

Wewnętrzny strug ścina promień otworu, pozwalając na wykonywanie czystych, gładkich otworów bez nacisku.

Każde wiertło samoposuwne jest dostarczane z 2 śrubami pociągowymi, 1 śrubą mocującą i 1 kluczem imbusowym.

Ø (mm)	Uchwyt	Ilość w op.	Min. zam.	Numer Artykułu	Kod EAN	Sugerowana cena netto zł	Sugerowana cena brutto zł
25	7/16" Hex	1	1	48251002	045242119028	53,90	66,30
29	7/16" Hex	1	1	48251122	045242119073	58,90	72,45
32	7/16" Hex	1	1	48251252	045242119127	68,90	84,75
35	7/16" Hex	1	1	48251372	045242119172	80,90	99,51
38	7/16" Hex	1	1	48251502	045242119226	89,90	110,58
44	7/16" Hex	1	1	48251752	045242119271	94,90	116,73
51	7/16" Hex	1	1	48252002	045242119325	106,90	131,49
54	7/16" Hex	1	1	48252122	045242119370	112,90	138,87
57	7/16" Hex	1	1	48252252	045242119424	122,90	151,17
65	7/16" Hex	1	1	48252562	045242119479	128,90	158,55
Śruba pociągowa – gwint o dużym skoku 1/4".		1	1	48286870	045242122707	7,69	9,46
Klucz sześciokątny 1/8" do wszystkich trzpień.		1	1	49960060	045242221455		
Śruba ustalająca do wiercenia do 65 mm.		1	1	06832625	-		



Duże wiertła samoposuwne

Duże wiertła samoposuwne w rozmiarach 76, 92 i 116 mm posiadają podwójne wewnętrzne ostrza skrawające, które spłowują promień otworu, pozwalając na uzyskanie czystych, gładkich otworów bez nacisku.

Wymienny trzpień.

Ø (mm)	Uchwyt	Ilość w op.	Min. zam.	Numer Artykułu	Kod EAN	Sugerowana cena netto zł	Sugerowana cena brutto zł
76	3 pow płaskie frezow	1	1	48253001	045242119509	145,90	179,46
92	3 pow płaskie frezow	1	1	48253621	045242119554	150,90	185,61
116	3 pow płaskie frezow	1	1	48254621	045242119608	236,90	291,39
Wymienny trzpień.		1	1	48070201	045242088904	31,49	38,73
Śruba pociągowa – gwint zwykły.		1	1	48286880	045242122806	12,69	15,61
Śruba ustalająca do wiercenia głębiej niż 76 mm.		1	1	06833150	-		
Klucz imbusowy 5/32".		1	1	49960070	045242221554	1,99	2,45



Zestaw dla instalatorów, 7 sztuk

Opis	Ilość w op.	Min. zam.	Numer Artykułu	Kod EAN	Sugerowana cena netto zł	Sugerowana cena brutto zł
Zestaw dla instalatorów, 7 sztuk.						
Wiertła samoposuwne Ø 25 / 29 / 32 / 38 / 44 / 54 / 65 mm, przedłużka o długości 140 mm i śruby pociągowe.	7	1	49220130	045242180301	465,90	573,06



Przedłużki chwytu

Dla wiertel samoposuwnych, wiertel spiralnych, i pił walcowych (o średnicy 25 mm / 1" i większej) z uchwytem Hex 7/16".

Długość całkowita (mm) A	Ilość w op.	Min. zam.	Numer Artykułu	Kod EAN	Sugerowana cena netto zł	Sugerowana cena brutto zł
① 140	1	1	48281030	045242122653	58,90	72,45
300	1	1	48284006	045242122516	45,49	55,95
② 450	1	1	48284011	045242122561	66,90	82,29
600	1	1	48284016	045242122615	74,90	92,13

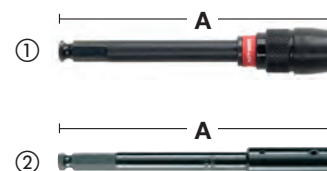

Wiertła do drewna - DIN 7487 E

Odpowiednie do wiercenia w twardej płytach, skleje, płytach wiórowych i w każdym naturalnym twardym i miękkim drewnie.

Wyprodukowane zgodnie z DIN 7487 E.

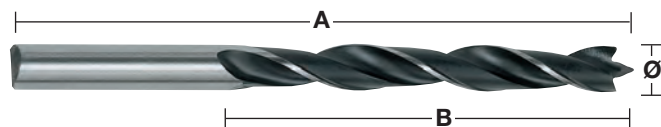

Ø (mm)	Długość całkowita (mm) A	Długość robocza (mm) B	Uchwyt	Ilość w op.	Min. zam.	Numer Artykułu	Kod EAN	Sugerowana cena netto zł	Sugerowana cena brutto zł
3	60	33	3 mm cylindryczny	1	1	4932363651	4002395331307	3,09	3,80
4	75	43	4 mm cylindryczny	1	1	4932363652	4002395331314	3,79	4,66
5	86	52	5 mm cylindryczny	1	1	4932363653	4002395331321	3,79	4,66
6	97	60	6 mm cylindryczny	1	1	4932363654	4002395331338	3,79	4,66
7	109	69	7 mm cylindryczny	1	1	4932363655	4002395331345	3,79	4,66
8	117	75	8 mm cylindryczny	1	1	4932363656	4002395331352	4,39	5,40
9	125	80	9 mm cylindryczny	1	1	4932363657	4002395331369	4,39	5,40
10	133	87	10 mm cylindryczny	1	1	4932363658	4002395331376	4,89	6,01
11	142	89	10 mm cylindryczny	1	1	4932363659	4002395331383	6,19	7,61
12	151	96	10 mm cylindryczny	1	1	4932363660	4002395331390	6,59	8,11
13	151	96	10 mm cylindryczny	1	1	4932363661	4002395331406	7,99	9,83
14	151	97	10 mm cylindryczny	1	1	4932363662	4002395331413	8,49	10,44
15	151	97	10 mm cylindryczny	1	1	4932363663	4002395331420	10,19	12,53
16	151	97	10 mm cylindryczny	1	1	4932363664	4002395331437	11,59	14,26
18	180	120	10 mm cylindryczny	1	1	4932363665	4002395331444	19,09	23,48
20	200	130	10 mm cylindryczny	1	1	4932363666	4002395331451	25,29	31,11
① Wiertła czołowe do drewna, zestaw 5 szt. Ø 4 / 5 / 6 / 8 / 10 mm.			Kaseta plastikowa	5	1	4932352465	4002395371242	17,79	21,88
② Wiertła czołowe do drewna, zestaw 8 szt. Ø 3 / 4 / 5 / 6 / 7 / 8 / 9 / 10 mm.			Kaseta plastikowa	8	1	4932352466	4002395371259	25,39	31,23

Wiertła piórowe

Szybkie wiercenie dużych średnic.

Odpowiednie do wiercenia w naturalnym twardym i miękkim drewnie i płytach wiórowych.

Idealne do zamków drzwiowych, gniazda czopa oraz prac elektrycznych i hydraulicznych.

1/4" sześciokątny uchwyt (DIN E 6.3) pozwala na szybkie zamocowanie w elektronarzędziu lub bezpieczne zaciśnięcie w uchwycie.

Wyszlifowany punkt centrujący pozwala na dokładne ustawienie a ostre skrzydła zwiększają wydajność skrawania.

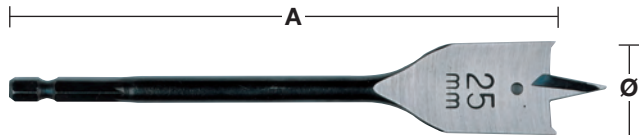

①

Ø (mm)	Długość całkowita (mm) A	Ilość w op.	Min. zam.	Numer Artykułu	Kod EAN	Sugerowana cena netto zł	Sugerowana cena brutto zł
6	152	1	1	4932352487	4002395371457	6,49	7,98
6	400	1	1	4932352488	4002395371464	23,29	28,65
8	152	1	1	4932363130	4002395332618	7,19	8,84
8	400	1	1	4932352489	4002395371471	22,99	28,28
10	152	1	1	4932363131	4002395332625	7,19	8,84
10	400	1	1	4932352490	4002395371488	22,69	27,91
12	152	1	1	4932363132	4002395332632	7,99	9,83
12	400	1	1	4932352491	4002395371495	24,29	29,88
13	152	1	1	4932363133	4002395332649	7,99	9,83
13	400	1	1	4932352492	4002395371501	25,49	31,35
14	152	1	1	4932363134	4002395332656	8,29	10,20
14	400	1	1	4932352493	4002395371518	25,49	31,35
16	152	1	1	4932363135	4002395332663	9,49	11,67
16	400	1	1	4932352494	4002395371525	25,79	31,72
18	152	1	1	4932363136	4002395332670	9,49	11,67
18	400	1	1	4932352495	4002395371532	29,59	36,40
19	152	1	1	4932363137	4002395332687	10,09	12,41
19	400	1	1	4932352496	4002395371549	29,59	36,40
20	152	1	1	4932363138	4002395332694	10,09	12,41
20	400	1	1	4932352497	4002395371556	31,09	38,24
22	152	1	1	4932363139	4002395332700	10,09	12,41
22	400	1	1	4932352498	4002395371563	32,29	39,72
24	152	1	1	4932363140	4002395332717	10,89	13,39
25	152	1	1	4932363141	4002395332724	12,29	15,12
25	400	1	1	4932352499	4002395371570	38,39	47,22
26	152	1	1	4932363142	4002395332731	11,89	14,62
28	152	1	1	4932363143	4002395332748	13,09	16,10
28	400	1	1	4932352500	4002395371587	43,09	53,00
30	152	1	1	4932363144	4002395332755	13,69	16,84
30	400	1	1	4932352501	4002395371594	44,39	54,60
32	152	1	1	4932363145	4002395332762	14,49	17,82
32	400	1	1	4932352502	4002395371600	46,49	57,18
35	400	1	1	4932352503	4002395371617	55,90	68,76
36	152	1	1	4932363146	4002395332779	18,09	22,25
38	152	1	1	4932363147	4002395332786	18,09	22,25
① Komplet 8 szt. wiertel piórowych. Ø 12 / 16 / 18 / 20 / 22 / 25 / 28 / 32 x 152 mm długości.		8	1	4932352504	4002395371624	101,90	125,34

Przedłużka

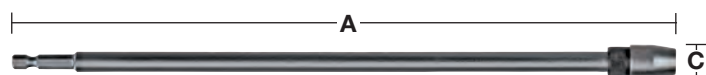

Opis	Długość całkowita (mm) A	Uchwyt	Uchwyt narzędzia	Ilość w op.	Min. zam.	Numer Artykułu	Kod EAN	Sugerowana cena netto zł	Sugerowana cena brutto zł
Przedłużka.	305	1/4" Hex	1/4" Hex	1	1	4932363148	4002395332793	32,49	39,96

Wiertła do drewna SPEED FEED™

Przejdź wyżej od wiertła płaskiego do jakości i wydajności – szybsze wiercenie, dłuższa żywotność i mniej zakleszczania!

Podwójna krawędź skrawająca wiertła zapewnia szybkie i dynamiczne wiercenie – do 10 razy szybsze wiercenie niż wiertłami płaskimi.

Stożkowa konstrukcja dla zmniejszenia zapychania opiłkami, mniejszego tarcia i rzadszego zakleszczania się w trudnych zastosowaniach, prowadzi do mniejszej liczby złamań wiertła.

Śruba pociągowa z gwintem o dużym skoku zwiększa samoposuw we wszystkich rodzajach drewna – miękkiego i twardego, mokrego i obrabianego.

Polerowana i pokryta proszkowo spirala zwiększa prędkość usuwania zwierzcin, zmniejsza jego zapychanie, a wydajność samoposuwu jest większa.

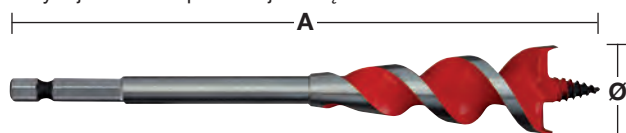

Podwójne krawędzie tnące



Stożkowa konstrukcja

Ø (mm)	Ø (inch)	Długość całkowita (mm) A	Uchwyt	Ilość w op.	Min. zam.	Numer Artykułu	Kod EAN	Sugerowana cena netto zł	Sugerowana cena brutto zł
13	1/2"	165	1/4" Hex	1	1	48130048	045242224807	21,59	26,56
16	5/8"	165	1/4" Hex	1	1	48130058	045242224814	23,39	28,77
18	3/4"	165	1/4" Hex	1	1	4932464071	4058546220167	25,69	31,60
20	3/4"	165	1/4" Hex	1	1	48130068	045242224821	29,29	36,03
22	7/8"	165	1/4" Hex	1	1	48130078	045242224838	32,19	39,59
25	1"	165	1/4" Hex	1	1	48130088	045242224845	41,09	50,54
32	1 1/4"	165	1/4" Hex	1	1	48130108	045242224852	32,69	40,21
zestaw 4 szt.				4	1	48130400	045242234448	97,90	120,42
Ø 13 / 16 / 20 / / 25 mm.									

Wiertła szalunkowe HSS - DIN 7490

Wykonane ze stali HSS wydłużającej ich żywotność. Odpowiednie do przewiercania otworów w kanałach z drewna, płyty gipsowo-kartonowej i metalu. Produkowane zgodnie z normą DIN 7490 i zatwierdzone przez Niemiecki Związek Pracodawców Ubezpieczonych od Odpowiedzialności pod względem wymagań bezpieczeństwa dla budownictwa. Korpus wiertła jest złączony gwintem z walcowatym chwytem, dzięki czemu eliminowane jest ryzyko pęknięcia i zapewniona idealna współśrodkowość. Niewielki kąt skrętu i pogłębione rowki zapewniają odprowadzanie wiórów w sposób błyskawiczny i bez zatykania.

Wyprodukowano w Niemczech.

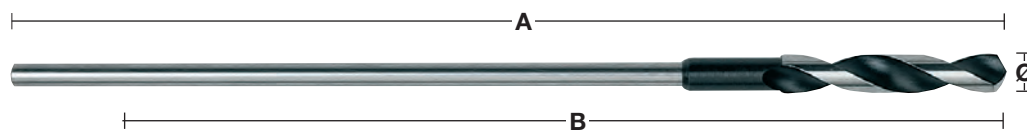

Ø (mm)	Długość całkowita (mm) A	Długość robocza (mm) B	Uchwyt	Ilość w op.	Min. zam.	Numer Artykułu	Kod EAN	Sugerowana cena netto zł	Sugerowana cena brutto zł
6	400	300	5 mm cylindryczny	1	1	4932399672	4002395363223	27,79	34,18
6	600	500	5 mm cylindryczny	1	1	4932399675	4002395363254	29,59	36,40
8	400	300	6 mm cylindryczny	1	1	4932363667	4002395331932	27,79	34,18
8	600	500	6 mm cylindryczny	1	1	4932363674	4002395331864	29,79	36,64
10	400	300	8 mm cylindryczny	1	1	4932363668	4002395331949	32,49	39,96
10	600	500	8 mm cylindryczny	1	1	4932363675	4002395331871	34,79	42,79
12	400	300	8 mm cylindryczny	1	1	4932363669	4002395331956	41,59	51,16
12	600	500	8 mm cylindryczny	1	1	4932363676	4002395331888	43,89	53,98
14	400	300	8 mm cylindryczny	1	1	4932363670	4002395331963	50,90	62,61
14	600	500	8 mm cylindryczny	1	1	4932363677	4002395331895	52,90	65,07
16	400	300	10 mm cylindryczny	1	1	4932363671	4002395331970	59,90	73,68
16	600	500	10 mm cylindryczny	1	1	4932363678	4002395331901	63,90	78,60
18	400	300	10 mm cylindryczny	1	1	4932363672	4002395331987	70,90	87,21
18	600	500	10 mm cylindryczny	1	1	4932363679	4002395331918	74,90	92,13
20	400	300	10 mm cylindryczny	1	1	4932363673	4002395331994	90,90	111,81
20	600	500	10 mm cylindryczny	1	1	4932363680	4002395331925	94,90	116,73
22	400	300	10 mm cylindryczny	1	1	4932399673	4002395363230	122,90	151,17
22	600	500	10 mm cylindryczny	1	1	4932399676	4002395363261	127,90	157,32

Geometria końcówki wiertła HSS

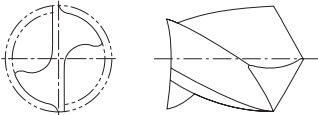
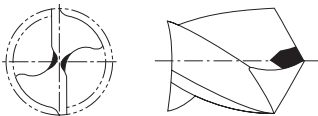
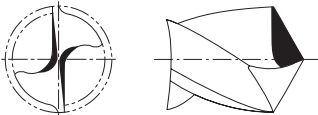
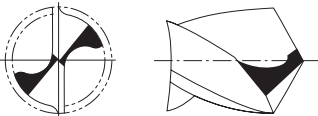
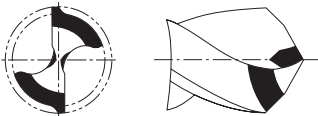
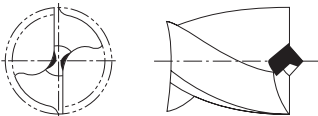
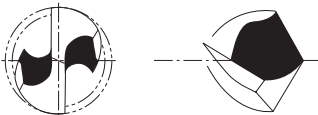
	Norma / Kształt	Zastosowanie	Charakterystyki
	Końcówka normalna standardowa	Do standardowego wiercenia w metalach żelaznych/nieżelaznych oraz w tworzywach sztucznych.	Szeroka krawędź tnąca zapewnia, że wiertło jest mocne i wytrzymałe na naciski boczne. Z powodu szerokiej krawędzi tnącej wymagany jest większy nacisk w celu wywiercenia otworu. Można je łatwo ostrzyć.
	Końcówka z krawędzią do dłutowania DIN 1412 A	Do wiercenia w litej stali wiertłami o dużej średnicy.	Dobre i łatwe centrowanie. Wymaga bardzo małego nacisku przy wierceniu – około 30% mniej niż wiertło ze zwykłą końcówką.
	Końcówka z krawędzią dłutową – z poprawioną krawędzią tnącą DIN 1412 B	Do wiercenia w stali o dużej wytrzymałości i w stalach wysokostopowych. Odpowiednie również do wiercenia w cienkich arkuszach materiału.	Mocne i wytrzymałe na nacisk boczny.
	Końcówka dwuścínowa DIN 1412 C	Do wiercenia w stali o dużej wytrzymałości i w stalach wysokostopowych. Odpowiednie do wiercenia głębokich otworów.	Doskonałe usuwanie wiórów powoduje, że konstrukcja ta jest idealna do wiercenia głębokich otworów. Dobre centrowanie. Wymagany mały nacisk.
	Końcówka do żeliwa z podwójnym kątem DIN 1412 D	Do wiercenia w żeliwie.	Przedłużone główne krawędzie tnące zmniejszają zużycie naroży skrawających zwiększając trwałość. Dobre odprowadzanie ciepła. Odporne na nacisk boczny.
	Końcówka środkująca – DIN 1412 E	Do wiercenia w blachach i miękkich materiałach.	Łatwe centrowanie. Wymagany mały nacisk. Brak zahaczania przy wierceniu w blachach. Dokładne otwory bez zadziorów.
	Końcówka U	Do wysokowydajnego wiercenia w stalach o dużej wytrzymałości, takich jak stal nierdzewna i stal kwasoodporna.	Łatwe centrowanie. Wytwarza małe wióry zapewniając wytwarzanie małej ilości ciepła i szybsze usuwanie materiału, a w konsekwencji szybsze wiercenie.

Instrukcja stosowania wiertel HSS

Następująca tabela przedstawia zalecaną prędkość wiercenia dla najlepszej wydajności i czasu pracy. Tabela powinna być używana tylko jako instrukcja i zależna jest od użytkownika i od materiału do wiercenia. Chłodziwo i smar zapewniają zwiększenie do 5 razy trwałości narzędzi i obrabianego materiału.

Klasa materiału	Klasa materiału	Twardość/ Tekstura rozciągania N/mm ²	Twardość według Rockwella	Średnica otworu Ø mm – obr/min					Chłodziwo	
				Ø 1-2	Ø 3-5	Ø 6-10	Ø 11-15	Ø 16-20		
Stal	Stal stopowa, stal niestopowa	< 400	< HRB 69	4770	1870	930	630	470	Emulsja do wiercenia, olej do cięcia	
		400-800	< HRC 21	4450	1770	870	580	430		
	Błacha stalowa	< 800	< HRC 21	4450	1760	860	560	430	Emulsja do wiercenia, olej estrowy	
	Stal niestopowa	< 800	< HRC 21	4440	1760	860	560	430	Emulsja do wiercenia, olej estrowy	
	Stal stopowa	< 800	< HRC 21	3950	1550	780	520	390	Emulsja do wiercenia, olej estrowy	
		> 800	> HRC 21	1950	800	390	275	200		
	Stal stopowa i złagodzona	< 1200	< HRC 37	2100	890	450	300	210	Emulsja do wiercenia, olej estrowy	
> 1200		> HRC 38	1350	540	260	170	120			
Posuw	Posuw (mm/obr)			0,03	0,09	0,15	0,20	0,25		
Stal nierdzewna	Prędkość	Stal nierdzewna	< 1000	< HRC 30	2250	930	450	290	220	Olej rzepakowy olej do cięcia
		Stal nierdzewna	1000-1200	HRC 30-37	1430	560	280	190	130	
	Posuw	Posuw (mm/obr)			0,02	0,06	0,13	0,18	0,24	
Żeliwo	Prędkość	Żeliwo ciągliwe	750	HRB 99	4700	2000	1100	800	600	Na sucho
		Miękki	450	HRB 75	4500	1700	950	650	550	Emulsja do wiercenia, olej do cięcia
		Ciężki	700	HRB 96	3450	1350	680	440	340	
	Posuw	Posuw (mm/obr)			0,05	0,10	0,16	0,20	0,25	
Aluminium	Prędkość		< 350	< HRC 59	8700	3560	1720	1130	860	Emulsja do wiercenia, olej estrowy
	Posuw	Posuw (mm/obr)			0,02	0,08	0,13	0,18	0,23	
Miedź	Prędkość				5100	2000	990	670	500	Emulsja do wiercenia, olej estrowy
	Posuw	Posuw (mm/obr)			0,02	0,10	0,20	0,28	0,35	
Brąz	Prędkość				7950	3190	1480	1010	770	Na sucho
	Posuw	Posuw (mm/obr)			0,02	0,11	0,21	0,32	0,35	
Mosiądz	Prędkość				7950	3190	1480	1010	770	Emulsja do wiercenia
	Posuw	Posuw (mm/obr)			0,02	0,11	0,21	0,32	0,35	
Magnez	Prędkość				9550	3800	1900	1250	970	Na sucho
	Posuw	Posuw (mm/obr)			0,05	0,10	0,25	0,30	0,35	
Plastik	Prędkość	PVC, poliamid, termoplasty			3500	2500	1800	700	450	Woda
	Posuw	Posuw (mm/obr)			0,05	0,10	0,16	0,21	0,23	

RPM: Obroty na minutę: liczba obrotów, które wrzeciono lub narzędzie wykona w ciągu jednej minuty.

Posuw: To jest odstęp o jaki wysunięty jest frez w stosunku do obrabianego materiału podczas jednego obrotu narzędzia. Jest to wyrażone ilością odstępów na obrót – mm/obrót

Instrukcja zastosowania wiertel HSS

Klasa materiału	Typ materiału	Twardość/ Tekstura rozciągania N/mm ²	Twardość według Rockwella	HSS-R DIN 338	HSS-G Thunderweb DIN 338 DIN 340 DIN 1897 Podwójna końcówka	HSS-G RED COBALT - DIN 338 Shockwave HSS-G Tin RED HEX	Wiertła stopniowe	Chłodziwo		
Stal	Stal stopowa, stal niestopowa	< 400	< HRB 69		●	●	●	Emulsja do wiercenia, olej do cięcia		
		400–800	< HRC 21	●	●	●	●			
	Blacha stalowa	< 800	< HRC 21		●	●	●	Emulsja do wierce- nia, olej estrowy		
	Stal niestopowa	< 800	< HRC 21	●	●	●	●	Emulsja do wierce- nia, olej estrowy		
	Stal stopowa	< 800	< HRC 21			●	●	●	Emulsja do wierce- nia, olej estrowy	
		> 800	> HRC 21			●	●	▲		
Stal stopowa i złagodzona	< 1200	< HRC 37				●	▲	Emulsja do wierce- nia, olej estrowy		
	> 1200	> HRC 38				●	▲			
Stal nierdzewna	Stal nierdzewna	< 1000	< HRC 30		▲	●	▲	Olej rzepakowy, olej do cięcia		
	Stal nierdzewna	1000–1200	HRC 30–37			●	▲			
Żeliwo	Żeliwo ciągliwe	750	HRB 99	●	●	●	●	Na sucho		
	Miękki	450	HRB 75	●	●	●	●	Emulsja do wiercenia, olej do cięcia		
	Ciężki	700	HRB 96	●	●	●	●			
Aluminium		< 350	< HRC 59		▲	●	●	Emulsja do wierce- nia, olej estrowy		
Miedź					▲	●	●	Emulsja do wierce- nia, olej estrowy		
Brąz				●	●	●	●	Na sucho		
Mosiądz				●	●	●	●	Emulsja do wiercenia		
Magnez						●		Na sucho		
Plastik	PVC, poliamid, termoplasty				●	●	●	Woda		
Drewno				●	●	●		Suchy		

● Najbardziej odpowiedni. Polecany do tych materiałów. ▲ Odpowiedni. Polecany do okresowego użycia tych materiałów.

Wiertła do metalu HSS, walcowane - DIN 338 - podtaczane

Wiertła do metalu ze stali szybko tnącej walcowanej produkowane zgodnie z DIN 338.

Powłoka tlenkowa umożliwia szybkie usuwanie opiłków.

Ostrze skrawające o kącie 118° ze zwykłą końcówką.

Normalny kąt rowka typu N.

Nadają się do wiercenia w stali, żeliwie, materiałach stopowych i niestopowych do 800 N/mm².

Kolor: czarny.

Ø 13,5 mm - Ø 16 mm = chwyt 10 mm / Ø 16,5 mm - Ø 20 mm = chwyt 13 mm.

Ø (mm)	Długość całkowita (mm) A	Długość robocza (mm) B	Ilość w op.	Min. zam.	Numer Artykułu	Kod EAN	Sugerowana cena netto zł	Sugerowana cena brutto zł
13.5	160	108	1	1	4932373318	4002395348435	17,49	21,51
14.0	160	108	1	1	4932373319	4002395348442	17,49	21,51
14.5	169	108	1	1	4932373320	4002395348459	21,19	26,06
15.0	169	114	1	1	4932373321	4002395348466	21,19	26,06
15.5	178	120	1	1	4932373322	4002395348473	24,69	30,37
16.0	178	120	1	1	4932373323	4002395348480	26,29	32,34
16.5	184	125	1	1	4932373324	4002395348497	31,39	38,61
17.0	184	125	1	1	4932373325	4002395349104	32,59	40,09
17.5	191	130	1	1	4932373326	4002395349111	36,49	44,88
18.0	191	130	1	1	4932373327	4002395349128	37,19	45,74
18.5	198	135	1	1	4932373328	4002395349135	41,69	51,28
19.0	198	135	1	1	4932373329	4002395349142	41,69	51,28
19.5	205	140	1	1	4932373330	4002395349159	44,29	54,48
20.0	205	140	1	1	4932373331	4002395349166	44,29	54,48

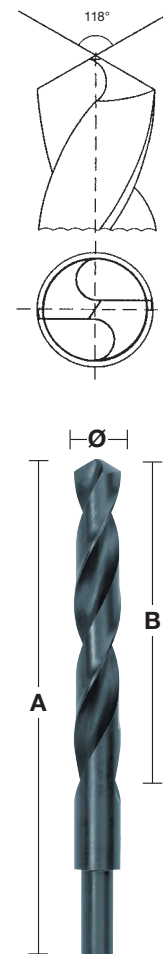

Wiertła do metalu HSS, walcowane - DIN 338 - kasety

Opis	Opakowanie	Ilość w op.	Min. zam.	Numer Artykułu	Kod EAN	Sugerowana cena netto zł	Sugerowana cena brutto zł
Wiertła HSS-R (19 sztuk).							
① Ø 1/1,5/2/2,5/3/3,5/4/4,5/5/5,5/6/6,5/7/7,5/8/8,5/9/9,5/10 mm.	Kaseta metalowa	19	1	4932352468	4002395371273	61,90	76,14
Wiertła HSS-R (25 sztuk).							
② Ø 1/1,5/2/2,5/3/3,5/4/4,5/5/5,5/6/6,5/7/7,5/8/8,5/9/9,5/10/10,5/11/11,5/12/12,5/13 mm.	Kaseta metalowa	25	1	4932352469	4002395371280	124,90	153,63

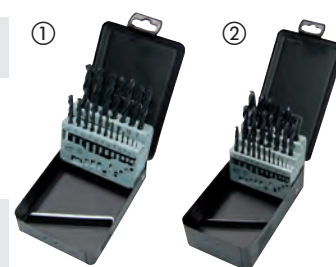

Wiertła do metalu HSS, walcowane - DIN 338 - opakowanie po 5 i 10 szt.

Wiertła do metalu ze stali szybko tnącej walcowanej, produkowane zgodnie z DIN 338.

Powłoka tlenkowa umożliwia szybkie usuwanie opiłków. Ostrze skrawające o kącie 118° ze zwykłą końcówką.

Normalny kąt rowka typu N.

Nadają się do wiercenia w stali, żeliwie, materiałach stopowych i niestopowych do 800 N/mm².

Kolor: czarny.

Ø (mm)	Długość całkowita (mm) A	Długość robocza (mm) B	Ilość w op.	Min. zam.	Numer Artykułu	Kod EAN	Sugerowana cena netto zł	Sugerowana cena brutto zł
1.0	34	12	10	1	4932363444	4002395329458	8,99	11,06
1.5	40	18	10	1	4932363449	4002395329502	9,59	11,80
2.0	49	24	10	1	4932363454	4002395329557	9,49	11,67
2.5	57	30	10	1	4932363459	4002395329601	9,89	12,16
3.0	61	33	10	1	4932363464	4002395329656	10,59	13,03
3.2	65	36	10	1	4932363466	4002395329670	12,49	15,36
3.5	70	39	10	1	4932363469	4002395329700	12,59	15,49
4.0	75	43	10	1	4932363474	4002395329755	13,49	16,59
4.2	75	43	10	1	4932363476	4002395329779	16,39	20,16
4.5	80	47	10	1	4932363479	4002395329809	16,89	20,77
4.8	86	52	10	1	4932363482	4002395329830	17,99	22,13
5.0	86	52	10	1	4932363484	4002395329854	17,59	21,64
5.5	93	57	10	1	4932363489	4002395329908	20,19	24,83
6.0	93	57	10	1	4932363494	4002395329953	20,99	25,82
6.5	101	63	10	1	4932363499	4002395330003	25,09	30,86
6.8	109	69	10	1	4932363502	4002395330034	31,29	38,49
7.0	109	69	10	1	4932363504	4002395330058	31,29	38,49
7.5	109	69	10	1	4932363509	4002395330102	34,99	43,04
8.0	117	75	10	1	4932363514	4002395330157	42,09	51,77
8.5	117	75	10	1	4932363519	4002395330201	46,69	57,43
9.0	125	81	10	1	4932363524	4002395330256	55,90	68,76
9.5	125	81	10	1	4932363529	4002395330300	60,90	74,91
10.0	133	87	10	1	4932363534	4002395330355	60,90	74,91
10.5	133	87	5	1	4932363539	4002395330409	37,79	46,48
11.0	142	94	5	1	4932363544	4002395330454	41,99	51,65
11.5	142	94	5	1	4932363549	4002395330508	45,19	55,58
12.0	151	101	5	1	4932363554	4002395330553	50,90	62,61
12.5	151	101	5	1	4932363559	4002395330607	55,90	68,76
13.0	151	101	5	1	4932363564	4002395330652	59,90	73,68



Wiertła do metalu HSS-R - DIN 338 - 345 sztuk - metalowa skrzynka

Ø (mm)	Długość całkowita (mm) A	Długość robocza (mm) B	Ilość w op.	Min. zam.	Numer Artykułu	Kod EAN	Sugerowana cena netto zł	Sugerowana cena brutto zł
Metalowa kasetka z wiertłami do metalu HSS, walcowanymi (345 szt.).			345	1	4932352674	4002395373321	983,90	1210,20
1.0	34	12	20					
1.5	40	18	20					
2	49	24	20					
2.5	57	30	20					
3	61	33	20					
3.5	70	39	20					
4	75	43	20					
4.5	80	47	20					
5	86	52	20					
5.5	93	57	20					
6	93	57	20					
6.5	101	63	20					
7	109	69	10					
7.5	109	69	10					
8	117	75	20					
8.5	117	75	10					
9	125	81	10					
9.5	125	81	5					
10	133	87	10					
10.5	133	87	5					
11	142	94	5					
11.5	142	94	5					
12	151	101	5					
12.5	151	101	5					
13	151	101	5					



THUNDERWEB

Wiertła do metalu HSS-G-DIN 338

Milwaukee

THUNDERWEB

Wiertła **THUNDERWEB** są charakterystyczne poprzez zastosowanie rdzenia spirali w kształcie stożka, którego średnica się zwiększa w kierunku uchwytu wiertła.

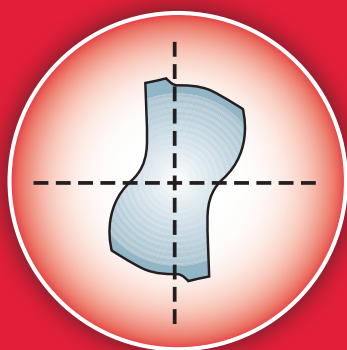

Paraboliczny typ sekcji rdzenia

- Akceptuje większą siłę docisku i moment obrotowy
- Mniej uszkodzeń
- Dłuższa trwałość



Wiertło standardowe

Trzpień rdzenia w standardowych wiertłach jest stałej grubości na całej długości wiertła.

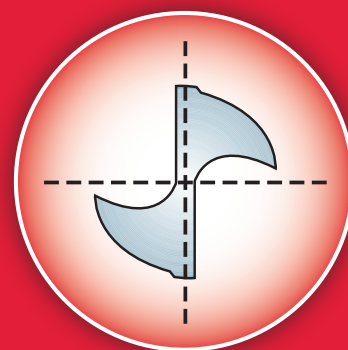

Konwencjonalny typ sekcji rdzenia

THUNDERWEB SPECYFIKACJA

GEOMETRIA SPIRALI

- **THUNDERWEB** – szybkie usuwanie urobku poprzez kształt spirali.
- Rozprowadza ciepło zwiększając żywotność.
- Otwarta spirala redukuje zakleszczenia przy wierceniu głębokich otworów.
- Ostre krawędzie redukują przywieranie i gwarantują szybsze wiercenie.
- Płaski kąt natarcia sprawia, że wiór jest mniejszy.
- Idealny do wiercenia w twardych stalach.

KĄT NATARCIA 135°

- Doskonała precyzja, wiertło nie ślizga się.
- Szybkie zagłębianie.
- Doskonałe do wiercenia na powierzchniach nieregularnych.
- Wymagają mniej siły podczas wiercenia.
- Doskonałe do wiercenia w twardych materiałach.



THUNDERWEB - Wiertła do metalu HSS-G - DIN 338

Ø (mm)	Długość całkowita (mm) A	Długość robocza (mm) B	Ilość w op.	Min. zam.	Numer Artykułu	Kod EAN	Sugerowana cena netto zł	Sugerowana cena brutto zł
1.0	34	12	2	1	4932352345	4002395370047	3,69	4,54
1.5	40	18	2	1	4932352346	4002395370054	3,99	4,91
2.0	49	24	2	1	4932352347	4002395370061	4,19	5,15
2.5	57	30	2	1	4932352348	4002395370078	4,49	5,52
3.0	61	33	2	1	4932352349	4002395370085	5,29	6,51
3.2	65	36	2	1	4932352350	4002395370092	5,89	7,24
3.5	70	39	2	1	4932352351	4002395370108	5,89	7,24
4.0	75	43	2	1	4932352352	4002395370115	6,19	7,61
4.2	75	43	1	1	4932352353	4002395370122	4,49	5,52
4.5	80	47	1	1	4932352354	4002395370139	4,49	5,52
4.8	86	52	1	1	4932352355	4002395370146	4,99	6,14
5.0	86	52	1	1	4932352356	4002395370153	4,99	6,14
5.5	93	57	1	1	4932352357	4002395370160	6,39	7,86
6.0	93	57	1	1	4932352358	4002395370177	6,99	8,60
6.5	101	63	1	1	4932352359	4002395370184	7,59	9,34
6.8	109	69	1	1	4932352360	4002395370191	8,69	10,69
7.0	109	69	1	1	4932352361	4002395370207	8,89	10,93
7.5	109	69	1	1	4932352362	4002395370214	10,09	12,41
8.0	117	75	1	1	4932352363	4002395370221	12,49	15,36
8.5	117	75	1	1	4932352364	4002395370238	13,39	16,47
9.0	125	81	1	1	4932352365	4002395370245	15,69	19,30
9.5	125	81	1	1	4932352366	4002395370252	16,99	20,90
10.0	133	87	1	1	4932352367	4002395370269	19,79	24,34
10.5	133	87	1	1	4932352368	4002395370276	21,49	26,43
11.0	142	94	1	1	4932352369	4002395370283	24,59	30,25
11.5	142	94	1	1	4932352370	4002395370290	26,79	32,95
12.0	151	101	1	1	4932352371	4002395370306	30,49	37,50
12.5	151	101	1	1	4932352372	4002395370313	33,09	40,70
13.0	151	101	1	1	4932352373	4002395370320	35,59	43,78

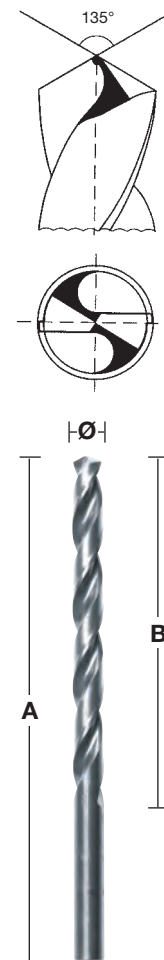

THUNDERWEB - DIN 338 - opakowania po 5 i 10 szt.

Ø (mm)	Długość całkowita (mm)	Długość robocza (mm)	Ilość w op.	Min. zam.	Numer Artykułu	Kod EAN	Sugerowana cena netto zł	Sugerowana cena brutto zł
1	34	12	10	1	4932352377	4002395370368	13,69	16,84
1.1	36	14	10	1	4932459826	4058546029982	13,49	16,59
1.2	38	16	10	1	4932459827	4058546029999	13,59	16,72
1.3	38	16	10	1	4932459828	4058546030001	13,69	16,84
1.4	40	18	10	1	4932459829	4058546030018	13,79	16,96
1.5	40	18	10	1	4932352378	4002395370375	14,69	18,07
1.6	43	20	10	1	4932459830	4058546030025	14,94	18,38
1.7	43	20	10	1	4932459831	4058546030032	15,05	18,51
1.8	46	22	10	1	4932459832	4058546030049	15,30	18,82
1.9	46	22	10	1	4932459833	4058546030056	15,50	19,07
2	49	24	10	1	4932352379	4002395370382	16,19	19,91
2.1	49	24	10	1	4932459834	4058546030063	17,05	20,97
2.2	53	27	10	1	4932459835	4058546030070	17,10	21,03
2.3	53	27	10	1	4932459836	4058546030087	17,20	21,16
2.4	57	30	10	1	4932430569	4002395382309	18,19	22,37
2.5	57	30	10	1	4932352380	4002395370399	17,69	21,76
2.6	57	30	10	1	4932459837	4058546030094	19,60	24,11
2.7	61	33	10	1	4932459838	4058546030100	19,70	24,23
2.8	61	33	10	1	4932459839	4058546030117	19,80	24,35
2.9	61	33	10	1	4932459840	4058546030124	19,90	24,48
3	61	33	10	1	4932352381	4002395370405	22,09	27,17
3.1	65	36	10	1	4932459841	4058546030131	21,57	26,53
3.2	65	36	10	1	4932352382	4002395370412	25,19	30,98
3.3	65	36	10	1	4932459842	4058546030148	24,55	30,20
3.4	70	39	10	1	4932459843	4058546030155	24,65	30,32



THUNDERWEB - DIN 338 - opakowania po 5 i 10 szt.

Ø (mm)	Długość całkowita (mm)	Długość robocza (mm)	Ilość w op.	Min. zam.	Numer Artykułu	Kod EAN	Sugerowana cena netto zł	Sugerowana cena brutto zł
3.5	70	39	10	1	4932352383	4002395370429	25,39	31,23
3.6	70	39	10	1	4932459844	4058546030162	25,78	31,71
3.7	70	39	10	1	4932459845	4058546030179	25,78	31,71
3.8	75	43	10	1	4932430547	4002395382088	26,89	33,07
3.9	75	43	10	1	4932459846	4058546030186	30,03	36,94
4	75	43	10	1	4932352384	4002395370436	26,89	33,07
4.1	75	43	10	1	4932459847	4058546030193	28,27	34,77
4.2	75	43	10	1	4932352385	4002395370443	32,59	40,09
4.3	80	47	10	1	4932459848	4058546030209	29,15	35,85
4.4	80	47	10	1	4932459849	4058546030216	29,15	35,85
4.5	80	47	10	1	4932352386	4002395370450	33,39	41,07
4.6	80	47	10	1	4932459850	4058546030223	36,03	44,32
4.7	80	47	10	1	4932459851	4058546030230	36,03	44,32
4.8	86	52	10	1	4932352387	4002395370467	38,49	47,34
4.9	86	52	10	1	4932459852	4058546030247	36,03	44,32
5	86	52	10	1	4932352388	4002395370474	38,59	47,47
5.1	86	52	10	1	4932459853	4058546030254	52,58	64,67
5.2	86	52	10	1	4932430548	4002395382095	48,39	59,52
5.3	86	52	10	1	4932459854	4058546030261	52,58	64,67
5.4	93	57	10	1	4932459855	4058546030278	52,58	64,67
5.5	93	57	10	1	4932352389	4002395370481	51,90	63,84
5.6	93	57	10	1	4932430570	4002395382316	53,90	66,30
5.7	93	57	10	1	4932459856	4058546030285	57,71	70,98
5.8	93	57	10	1	4932430549	4002395382101	53,90	66,30
5.9	93	57	10	1	4932459857	4058546030292	57,71	70,98
6	93	57	10	1	4932352390	4002395370498	57,90	71,22
6.1	101	63	10	1	4932459858	4058546030308	61,52	75,67
6.2	101	63	10	1	4932430550	4002395382118	57,90	71,22
6.3	101	63	10	1	4932459859	4058546030315	61,52	75,67
6.4	101	63	10	1	4932430571	4002395382323	60,90	74,91
6.5	101	63	10	1	4932352391	4002395370504	64,90	79,83
6.6	101	63	5	1	4932459860	4058546030322	34,27	42,15
6.7	101	63	5	1	4932459861	4058546030339	34,27	42,15
6.8	109	69	5	1	4932352392	4002395370511	40,49	49,80
6.9	109	69	5	1	4932459862	4058546030346	34,27	42,15
7	109	69	5	1	4932352393	4002395370528	40,59	49,93
7.1	109	69	5	1	4932459863	4058546030353	44,60	54,86
7.2	109	69	5	1	4932430551	4002395382125	46,39	57,06
7.3	109	69	5	1	4932459864	4058546030360	45,20	55,60
7.4	109	69	5	1	4932459865	4058546030377	45,20	55,60
7.5	109	69	5	1	4932352394	4002395370535	46,39	57,06
7.6	117	75	5	1	4932459866	4058546030384	53,02	65,21
7.7	117	75	5	1	4932459867	4058546030391	53,02	65,21
7.8	117	75	5	1	4932459868	4058546030407	53,02	65,21
7.9	117	75	5	1	4932459869	4058546030414	53,02	65,21
8	117	75	5	1	4932352395	4002395370542	58,90	72,45
8.1	117	75	5	1	4932459870	4058546030421	57,90	71,22
8.2	117	75	5	1	4932430552	4002395382132	60,90	74,91
8.3	117	75	5	1	4932459871	4058546030438	59,05	72,63
8.4	117	75	5	1	4932430553	4002395382149	60,90	74,91
8.5	117	75	5	1	4932352396	4002395370559	62,90	77,37
8.6	125	81	5	1	4932459872	4058546030445	65,62	80,71
8.7	125	81	5	1	4932459873	4058546030452	65,62	80,71
8.8	125	81	5	1	4932459874	4058546030469	65,62	80,71
8.9	125	81	5	1	4932459875	4058546030476	65,62	80,71
9	125	81	5	1	4932352397	4002395370566	73,90	90,90
9.1	125	81	5	1	4932459876	4058546030483	72,35	88,99
9.2	125	81	5	1	4932459877	4058546030490	72,35	88,99
9.3	125	81	5	1	4932459878	4058546030506	72,35	88,99
9.4	125	81	5	1	4932459879	4058546030513	72,35	88,99
9.5	125	81	5	1	4932352398	4002395370573	79,90	98,28
9.6	133	87	5	1	4932459880	4058546030520	81,73	100,53
9.7	133	87	5	1	4932459881	4058546030537	81,73	100,53
9.8	133	87	5	1	4932459882	4058546030544	81,73	100,53



THUNDERWEB - DIN 338 - opakowania po 5 i 10 szt.

Ø (mm)	Długość całkowita (mm)	Długość robocza (mm)	Ilość w op.	Min. zam.	Numer Artykułu	Kod EAN	Sugerowana cena netto zł	Sugerowana cena brutto zł
9.9	133	87	5	1	4932459883	4058546030551	81,73	100,53
10	133	87	5	1	4932352399	4002395370580	92,90	114,27
10.5	133	87	5	1	4932352400	4002395370597	101,90	125,34
11	142	94	5	1	4932352401	4002395370603	117,90	145,02
11.5	142	94	5	1	4932352402	4002395370610	127,90	157,32
12	151	101	5	1	4932352403	4002395370627	145,90	179,46
12.5	151	101	5	1	4932352404	4002395370634	157,90	194,22
13	151	101	5	1	4932352405	4002395370641	169,90	208,98

Wiertła do metalu THUNDERWEB - DIN 338 - kasety

Opis	Opakowanie	Ilość w op.	Min. zam.	Numer Artykułu	Kod EAN	Sugerowana cena netto zł	Sugerowana cena brutto zł
Zestaw THUNDERWEB HSS-G (19 szt.).							
① Ø 1 / 1,5 / 2 / 2,5 / 3 / 3,5 / 4 / 4,5 / 5 / 5,5 / 6 / 6,5 / 7 / 7,5 / 8 / 8,5 / 9 / 9,5 / 10 mm.	Kaseta plastikowa	19	1	4932352374	4002395370337	137,90	169,62
Display na ladę							
② Display z zestawem 6 x 19 sztuk wiertel HSS-G 4932352374.	-	6	1	4932352375	4002395370344	748,90	921,15
Zestaw THUNDERWEB HSS-G (25 szt.).							
③ Ø 1 / 1,5 / 2 / 2,5 / 3 / 3,5 / 4 / 4,5 / 5 / 5,5 / 6 / 6,5 / 7 / 7,5 / 8 / 8,5 / 9 / 9,5 / 10 / 10,5 / 11 / 11,5 / 12 / 12,5 / 13 mm.	Kaseta plastikowa	25	1	4932352376	4002395370351	282,90	347,97

Wiertła do metalu HSS-G, długie - DIN 340 / opakowanie po 5 i 10 szt.

Jakość wiertła: Stal szybko tnąca wysokojakościowa.

Geometria końcówki: Końcówka dwuścinowa DIN 1412 C.

Prawoskrętna krawędź cięcia. Powierzchnia / Kolor: Poleryzowane/srebrny.

Końcówka wiertła ukształtowana zgodnie z DIN 1412 C o kącie wierzchołkowym 135° zapewnia lepsze centrowanie. Redukuje ślizganie dla wydajnej pracy na powierzchniach nieregularnych.

Najbardziej nadają się do wiercenia głębokich otworów lub profili zamkniętych.

Nadają się do wiercenia blachy stalowej, w materiałach stopowych i niestopowych do 900 N/mm².

Nadają się także do wiercenia w drewnie i tworzywach sztucznych.

Ø (mm)	Długość całkowita (mm) A	Długość robocza (mm) B	Ilość w op.	Min. zam.	Numer Artykułu	Kod EAN	Sugerowana cena netto zł	Sugerowana cena brutto zł
2.0	85	56	10	1	4932430328	4002395379897	20,79	25,57
2.5	95	62	10	1	4932430329	4002395379903	26,29	32,34
3.0	100	66	10	1	4932430330	4002395379910	35,29	43,41
3.5	112	73	10	1	4932430331	4002395379927	48,09	59,15
4.0	119	78	10	1	4932430332	4002395379934	56,90	69,99
4.5	126	82	10	1	4932430333	4002395379941	64,90	79,83
5.0	132	87	10	1	4932430334	4002395379958	77,90	95,82
5.5	139	91	10	1	4932430335	4002395379965	99,90	122,88
6.0	139	91	10	1	4932430336	4002395379972	109,90	135,18
6.5	148	97	10	1	4932430337	4002395379989	128,90	158,55
7.0	156	102	10	1	4932430338	4002395379996	155,90	191,76
8.0	165	109	10	1	4932430339	4002395380008	216,90	266,79
9.0	175	115	10	1	4932430340	4002395380015	282,90	347,97
10.0	184	121	10	1	4932430341	4002395380022	356,90	438,99
11.0	195	128	5	1	4932430342	4002395380039	232,90	286,47
12.0	205	134	5	1	4932430343	4002395380046	279,90	344,28
13.0	205	134	5	1	4932430344	4002395380053	326,90	402,09

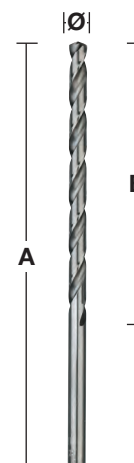
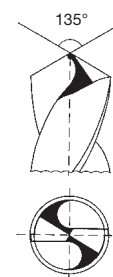

Wiertła do metalu HSS-G, krótkie - DIN 1897 - opakowanie po 5 i 10 szt.

Jakość wiertła: Wysokiej jakości stal szybko tnąca.

Geometria końcówki Dwuściłowa DIN 1412 C.

Kąt wierzchołkowy: 118°. Tolerancja: h8.

Kąt pochylenia linii śrubowej / rowka: Rowek typu N i kąt normalny 20-30°.

Prawoskrętna krawędź skrawająca. Powierzchnia / kolor: Błyszczący srebrny.

Wytrzymuje duże obciążenie na ostrze wiertła dzięki małej długości całkowitej.

Doskonała współśrodkowość. Polerowany rowek typu N z prawoskrętną krawędzią tnącą wyklucza

zakleszczenie i zapewnia szybkie usuwanie wiórów i wiercenie przy mniejszym wysiłku.

Zastosowanie: Najbardziej nadaje się do wiercenia blachy i materiałów cienkościennych.

Nadają się do wiercenia w blasze stalowej, cienkich materiałach stopowych i niestopowych do 900 N/mm².

Odpowiednie również do drewna i tworzyw sztucznych.

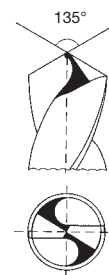

Ø (mm)	Długość całkowita (mm) A	Długość robocza (mm) B	Ilość w op.	Min. zam.	Numer Artykułu	Kod EAN	Sugerowana cena netto zł	Sugerowana cena brutto zł
2.0	38	12	10	1	4932352200	4002395368532	15,19	18,68
2.5	43	14	10	1	4932352201	4002395368549	16,59	20,41
3.0	46	16	10	1	4932352202	4002395368556	29,59	36,40
3.2	49	18	10	1	4932352203	4002395368563	34,09	41,93
3.3	49	18	10	1	4932352204	4002395368570	34,09	41,93
3.5	52	20	10	1	4932352205	4002395368587	34,39	42,30
3.7	52	20	10	1	4932352206	4002395368594	35,99	44,27
4.0	55	22	10	1	4932352207	4002395368600	37,09	45,62
4.2	55	22	10	1	4932352208	4002395368617	44,19	54,35
4.5	58	24	10	1	4932352209	4002395368624	45,19	55,58
4.8	62	26	10	1	4932352210	4002395368631	52,90	65,07
5.0	62	26	10	1	4932352211	4002395368648	52,90	65,07
5.2	62	26	10	1	4932352212	4002395368655	69,90	85,98
5.5	66	28	10	1	4932352213	4002395368662	69,90	85,98
6.0	66	28	10	1	4932352214	4002395368679	78,90	97,05
6.5	70	31	10	1	4932352215	4002395368686	86,90	106,89
7.0	74	34	10	1	4932352216	4002395368693	102,90	126,57
7.5	74	34	5	1	4932352217	4002395368709	61,90	76,14
8.0	79	37	5	1	4932352218	4002395368716	78,90	97,05
8.5	79	37	5	1	4932352219	4002395368723	83,90	103,20
9.0	84	40	5	1	4932352220	4002395368730	98,90	121,65
10.0	89	43	5	1	4932352221	4002395368747	125,90	154,86

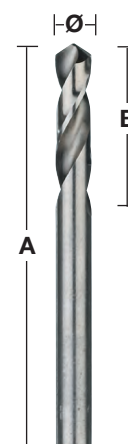

Wiertła do metalu HSS-G - Dwustronne

Jakość wiertła: Wysokiej jakości stal szybko tnąca.

Geometria końcówki: Dwuścińowa DIN 1412 C. Kąt wierzchołkowy: 135° Tolerancja: h8.

Kąt pochylenia linii śrubowej / rowka: Rowek typu N i kąt normalny 20-30°.

Prawoskrętna krawędź skrawająca. Powierzchnia / kolor: Błyszczący srebrny.

Końcówka dwuścińowa zapewnia dobre centrowanie.

Można używać obu końców.

Ze względu na jego małą długość może być używane przy dużym nacisku posuwu bez ryzyka złamania.

Doskonała współśrodkowość.

Polerowany rowek typu N z prawoskrętną krawędzią tnącą wyklucza zakleszczenie i zapewnia szybkie usuwanie wiórów i wiercenie przy mniejszym wysiłku.

Zastosowanie: Odpowiednie do wiercenia w stali, metalach nieżelaznych i plastiku.

Najbardziej nadaje się do blachy stalowej, np. otworów pod nity.

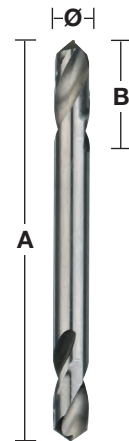
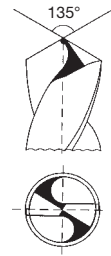

Ø (mm)	Długość całkowita (mm) A	Długość robocza (mm) B	Ilość w op.	Min. zam.	Numer Artykułu	Kod EAN	Sugerowana cena netto zł	Sugerowana cena brutto zł
2.5	43	10	10	1	4932352222	4002395368754	28,59	35,17
3.0	46	11	10	1	4932352223	4002395368761	32,99	40,58
3.2	49	12	10	1	4932352224	4002395368778	38,09	46,85
3.3	49	12	10	1	4932352225	4002395368785	38,09	46,85
3.5	52	14	10	1	4932352226	4002395368792	38,49	47,34
4.0	55	14	10	1	4932352227	4002395368808	40,19	49,43
4.1	55	14	10	1	4932352228	4002395368815	49,59	61,00
4.2	55	14	10	1	4932352229	4002395368822	49,99	61,49
4.5	58	16	10	1	4932352230	4002395368839	50,90	62,61
4.8	62	18	10	1	4932352231	4002395368846	58,90	72,45
5.0	62	18	10	1	4932352232	4002395368853	59,90	73,68
5.5	66	19	10	1	4932352233	4002395368860	78,90	97,05
6.0	66	19	10	1	4932352234	4002395368877	87,90	108,12

Wiertła do metalu Shockwave HSS-G Tin RED HEX

Wiertło udarowe z uchwytem 1/4" hex idealne do zakrętarek udarowych

Kąt natarcia 135° redukuje ślizganie się na materiale i ułatwia rozpoczęcie wiercenia

Zmienna geometra spirali rozwiązuje problem z odprowadzaniem skrawanego materiału. Pozwala szybciej usuwać urobek, co zmniejsza temperaturę i wydłuża żywotność wiertła

Powłoka tytanowa redukuje ciepło

Większa wszechstronność dzięki chwytowi 1/4" HEX. Odpowiednie do pracy z zakrętarekami udarowymi oraz wiertarkami

**RED
HEX**

Ø (mm)	Długość całkowita (mm) A	Długość robocza (mm) B	Ilość w op.	Min. zam.	Numer Artykułu	Kod EAN	Sugerowana cena netto zł	Sugerowana cena brutto zł
2	59.5	17	2	1	48894703	045242501557	6,69	8,23
2.5	62	19	2	1	48894704	045242501564	6,99	8,60
3	65	23	2	1	48894763	045242506866	7,19	8,84
3.2	66.5	23	2	1	48894706	045242501571	8,69	10,69
3.5	69	25	2	1	48894707	045242501588	8,69	10,69
4	71.5	26	2	1	48894708	045242501595	9,19	11,30
4.2	74	28	1	1	48894709	045242501601	5,69	7,00
4.5	76	29	1	1	48894710	045242501618	5,69	7,00
4.8	78	29	1	1	48894711	045242501625	5,99	7,37
5	93	46	1	1	48894712	045242501632	9,19	11,30
5.5	104	59	1	1	48894764	045242506873	9,19	11,30
6	105	60	1	1	48894714	045242501649	9,79	12,04
6.5	107	63	1	1	48894715	045242501656	10,29	12,66
6.8	108	64	1	1	48894716	045242501663	10,79	13,27
7	109	65	1	1	48894717	045242501670	11,29	13,89
7.5	110	66	1	1	48894718	045242501687	11,79	14,50
8	111	67	1	1	48894719	045242501694	12,29	15,12
8.5	114	70	1	1	48894720	045242501700	14,39	17,70
9	117	73	1	1	48894721	045242501717	16,39	20,16
9.5	118	74	1	1	48894722	045242501724	18,49	22,74
10	120	76	1	1	48894723	045242501731	20,49	25,20
10.5	122	78	1	1	48894724	045242501748	22,59	27,79
11	125	81	1	1	48894725	045242501755	25,69	31,60
11.5	126	82	1	1	48894726	045242501762	27,69	34,06
12	127	83	1	1	48894727	045242501779	30,79	37,87
12.5	128	83	1	1	48894728	045242501786	32,89	40,45
13	130	85	1	1	48894729	045242501793	35,99	44,27
Wiertła Shockwave HSS-G TIN RED HEX - zestaw w plastikowej kasecie (10 szt.)								
①	Ø 3 / 3.5 / 4 / 4.5 / 5 / 6 / 7 / 8 / 9 / 10 mm.		10	1	48894759	045242502066	113,90	140,10
Wiertła Shockwave HSS-G TIN RED HEX - zestaw w plastikowej kasecie (19szt.)								
②	Ø 2 / 2.5 / 2 x 3 / 3.5 / 2 x 4 / 4.5 / 5 / 5.5 / 6 / 6.5 / 7 / 7.5 / 8 / 8.5 / 9 / 9.5 / 10 mm.		19	1	48894760	045242502073	174,90	215,13

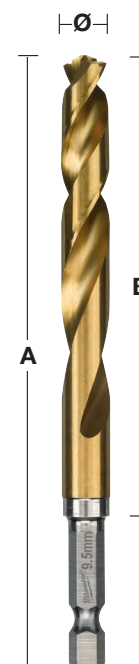

**DO WIERTARKO-WKRĘTAREK
I ZAKRĘTAREK UDAROWYCH**



Wiertła do metalu HSS-G RED COBALT-DIN 338

Wiertła do metalu szlifowane z twardej, bardzo odpornej na temperaturę, szybkoznającej stali z domieszką kobaltu, produkowanej zgodnie z DIN 338.

Dwuściłowa końcówka skrawająca z kątem 135° poprawia centrowanie - nie jest wymagane zaznaczanie punktami.

Zawartość kobaltu 5%. Wytrzymuje wysokie temperatury wiercenia.

Normalny kąt rowka typu N.

Odpowiednie do wiercenia w stalach wysokostopowych i metalach o wytrzymałości na rozciąganie przekraczającej 1000 N/mm², takich jak stale kwasoodporne i stal nierdzewna.

Uchwyt spłaszczony z trzech stron zapewnia lepszy chwyt.

Kolor: brąz.

RED COBALT

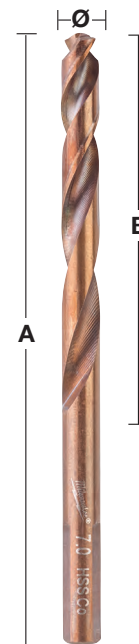
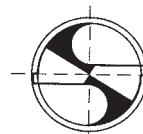
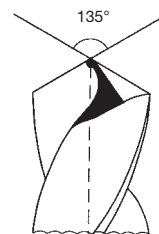

Ø (mm)	Długość całkowita (mm) A	Długość robocza (mm) B	Ilość w op.	Min. zam.	Numer Artykułu	Kod EAN	Sugerowana cena netto zł	Sugerowana cena brutto zł
1.0	34	12	2	1	4932363248	4002395333080	10,79	13,27
1.5	40	18	2	1	4932363249	4002395333097	10,79	13,27
2.0	49	24	2	1	4932363250	4002395333103	10,79	13,27
2.5	57	30	2	1	4932363251	4002395333110	10,79	13,27
3.0	61	33	2	1	4932363253	4002395333134	10,59	13,03
3.2	65	36	2	1	4932363254	4002395333141	12,49	15,36
3.5	70	39	2	1	4932363256	4002395333165	12,39	15,24
4.0	75	43	2	1	4932363258	4002395333189	13,29	16,35
4.2	75	43	1	1	4932363260	4002395333202	7,89	9,70
4.5	80	47	1	1	4932363262	4002395333226	8,19	10,07
4.8	86	52	1	1	4932363263	4002395333233	9,19	11,30
5.0	86	52	1	1	4932363264	4002395333240	8,59	10,57
5.5	93	57	1	1	4932363267	4002395333271	10,39	12,78
6.0	93	57	1	1	4932363268	4002395333288	10,89	13,39
6.5	101	63	1	1	4932363269	4002395333295	12,89	15,85
6.8	109	69	1	1	4932363270	4002395333301	15,89	19,54
7.0	109	69	1	1	4932363271	4002395333318	14,69	18,07
7.5	109	69	1	1	4932363272	4002395333325	15,89	19,54
8.0	117	75	1	1	4932363274	4002395333349	17,29	21,27
8.5	117	75	1	1	4932363276	4002395333363	18,39	22,62
9.0	125	81	1	1	4932363277	4002395333370	22,49	27,66
9.5	125	81	1	1	4932363278	4002395333387	23,79	29,26
10.0	133	87	1	1	4932363279	4002395333394	25,49	31,35
10.5	133	87	1	1	4932363281	4002395333417	38,29	47,10
11.0	142	94	1	1	4932363282	4002395333424	39,19	48,20
11.5	142	94	1	1	4932363283	4002395333431	46,49	57,18
12.0	151	101	1	1	4932363284	4002395333448	49,69	61,12
12.5	151	101	1	1	4932363285	4002395333455	63,90	78,60
13.0	151	101	1	1	4932363286	4002395333462	63,90	78,60

Wiertła do metalu HSS-G RED COBALT-DIN 338 - kasety

Opis	Opakowanie	Ilość w op.	Min. zam.	Numer Artykułu	Kod EAN	Sugerowana cena netto zł	Sugerowana cena brutto zł
Wiertła HSS-G Co (19 sztuk).							
① Ø 1 / 1,5 / 2 / 2,5 / 3 / 3,5 / 4 / 4,5 / 5 / 5,5 / 6 / 6,5 / 7 / 7,5 / 8 / 8,5 / 9 / 9,5 / 10 mm.	Kaseta plastikowa	19	1	4932352470	4002395371297	250,90	308,61
Wiertła HSS-G Co (25 sztuk).							
② Ø 1 / 1,5 / 2 / 2,5 / 3 / 3,5 / 4 / 4,5 / 5 / 5,5 / 6 / 6,5 / 7 / 7,5 / 8 / 8,5 / 9 / 9,5 / 10 / 10,5 / 11 / 11,5 / 12 / 12,5 / 13 mm.	Kaseta plastikowa	25	1	4932352471	4002395371303	545,90	671,46



Wiertła do metalu HSS-G RED COBALT - DIN 338 - opakowanie po 5 i 10 szt.

Wiertła do metalu szlifowane z twardej, bardzo odpornej na temperaturę, szybkoznającej stali z domieszką kobaltu, produkowanej zgodnie z DIN 338.

Polerowanie wykończające. Dwuścinowa końcówka skrawająca z kątem 135° poprawia centrowanie - nie jest wymagane zaznaczanie punktakiem.

Dzięki zawartości kobaltu 5% wytrzymuje wysokie temperatury wiercenia.

Normalny kąt rowka typu N. Odpowiednie do wiercenia w stalach wysokostopowych i metalach o wytrzymałości na rozciąganie przekraczającej 1000 N/mm², takich jak stale kwasoodporne i stal nierdzewna.

Kolor: brąz.

**RED
COBALT**

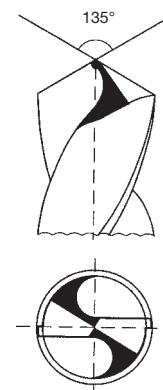

Ø (mm)	Długość całkowita (mm) A	Długość robocza (mm) B	Ilość w op.	Min. zam.	Numer Artykułu	Kod EAN	Sugerowana cena netto zł	Sugerowana cena brutto zł
1.0	34	12	10	1	4932373332	4002395349173	51,90	63,84
1.5	40	18	10	1	4932373333	4002395349180	51,90	63,84
2.0	49	24	10	1	4932373334	4002395349197	51,90	63,84
2.5	57	30	10	1	4932373335	4002395349807	51,90	63,84
3.0	61	33	10	1	4932373336	4002395349814	49,29	60,63
3.2	65	36	10	1	4932373337	4002395349821	59,90	73,68
3.5	70	39	10	1	4932373338	4002395349838	58,90	72,45
4.0	75	43	10	1	4932373339	4002395349845	62,90	77,37
4.2	75	43	10	1	4932373340	4002395349852	74,90	92,13
4.5	80	47	10	1	4932373341	4002395349869	77,90	95,82
4.8	86	52	10	1	4932373342	4002395349876	87,90	108,12
5.0	86	52	10	1	4932373343	4002395349883	81,90	100,74
5.5	93	57	10	1	4932373344	4002395349890	98,90	121,65
6.0	93	57	10	1	4932373345	4002395347100	103,90	127,80
6.5	101	63	10	1	4932373346	4002395347117	122,90	151,17
6.8	109	69	5	1	4932373347	4002395347124	76,90	94,59
7.0	109	69	5	1	4932373348	4002395347131	69,90	85,98
7.5	109	69	5	1	4932373349	4002395347148	75,90	93,36
8.0	117	75	5	1	4932373350	4002395347155	81,90	100,74
8.5	117	75	5	1	4932373351	4002395347162	88,90	109,35
9.0	125	81	5	1	4932373352	4002395347179	106,90	131,49
9.5	125	81	5	1	4932373353	4002395347186	112,90	138,87
10.0	133	87	5	1	4932373354	4002395347193	120,90	148,71
10.5	133	87	5	1	4932373355	4002395347803	181,90	223,74
11.0	142	94	5	1	4932373356	4002395347810	185,90	228,66
11.5	142	94	5	1	4932373357	4002395347827	220,90	271,71
12.0	151	101	5	1	4932373358	4002395347834	235,90	290,16
12.5	151	101	5	1	4932373359	4002395347841	299,90	368,88
13.0	151	101	5	1	4932373360	4002395347858	300,90	370,11

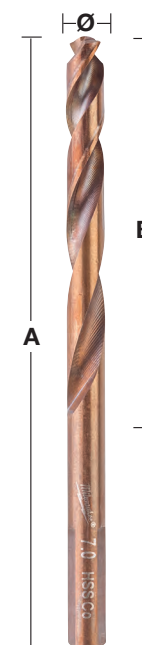

Wiertła stopniowe

- Zalety wiertel stopniowych w porównaniu z wiertłami tradycyjnymi:
 - Jedno wiertło wykonuje otwory o różnej średnicy
 - Więcej możliwości, a mniej noszenia!
 - Najlepszy sposób na powiększenie istniejącego otworu.
 - Rdzeń jest nieskręcony i grubszy, a zatem mniej podatny na złamanie.
 - Dokładniejsze pozycjonowanie otworu, gdyż końcówka wierci natychmiast.
 - Otwory bez zadziorów, niepotrzebny rozwiertak.
 - Wiercenie w plastiku bez pęknięć.



- Wiertła stopniowe są idealne do wiercenia w następujących materiałach:
 - Arkusze z metali żelaznych i nieżelaznych, profile i rury.
 - Miedź, mosiądz i aluminium.
 - Stal nierdzewna.
 - Tworzywa sztuczne.
 - Maksymalna grubość materiału to 4 mm. Zalecamy użycie chłodziwa.

- Zastosowania:
 - Elektryczne: wiercenie w panelach i szafach celem instalacji złączy.
 - Hydrauliczne, ogrzewanie, klimatyzacja i wentylacja: otwory rewizyjne.
 - Obróbka skrawaniem / produkcja: różne średnice i powiększanie otworów.
 - Przemysł motoryzacyjny: otwory do instalacji kablowych (telefony komórkowe, anteny, okablowanie).
 - Czynności konserwacyjne i remontowe: różne zastosowania, powiększanie otworów.



Zalety MILWAUKEE®

Napunktowanie, nawiercenie, wygładzenie - wszystko w jednym.

- ① Końcówka Rapid Strike poprawia centrowanie - mniejsze ruchy boczne wiertła i szybkie wiercenie bez konieczności użycia punktaka lub wstępnego nawiercenia.
- ② Specjalna końcówka i zestopniowana geometria aby zapobiec zakleszczeniu - zwłaszcza, gdy używamy wysokoobrotowych, bezprzewodowych narzędzi - a także odkształceniu materiału.
- ③ 2 zoptymalizowane krawędzie tnące pozwalają na 2 x szybsze i gładzsze cięcie.
- ④ Wykonane ze specjalnie dobranej stali z powierzchnią oksydowaną, które sprawiają, że narzędzie ma 4-krotnie dłuższą żywotność.
Optymalizowane do pracy z wysokoobrotowymi wiertarkami bezprzewodowymi.
- ⑤ Laserowo grawerowane, trwałe i czytelne oznaczenia.
- ⑥ Każdy stopień tak zaszlifowany, aby wiertło automatycznie wygładzało krawędzie podczas wiercenia.
- ⑦ Uchwyt 3-Flat Secure Grip zapewnia lepszy chwyt narzędzia w uchwycie i zapewnia maksymalne przeniesienie momentu.



Wiertła stopniowe

	Opis	Średnica chwytu (mm)	Całkowita długość (mm)	Liczba kroków	Ilość w op.	Min. zam.	Numer Artykułu	Kod EAN	Sugerowana cena netto zł	Sugerowana cena brutto zł
①	PG 7 - PG 21	10	68	9	1	1	48899321	045242364060	354,90	436,53
②	M 6 - M 32	10	92	13	1	1	48899332	045242344437	354,90	436,53
③	4 - 12 mm / 1"	6	65	9	1	1	48899301	045242342532	139,90	172,08
④	4 - 12 mm / 2"	6	65	5	1	1	48899302	045242342549	139,90	172,08
⑤	4 - 20 mm	8	65	9	1	1	48899320	045242344406	193,90	238,50
⑥	6 - 35 mm	10	90	14	1	1	48899335	045242344413	322,90	397,17
⑦	6 - 40.5 mm	10	90	17	1	1	48899340	045242547777	389,00	478,47
⑧	Zestaw 3 wiertel stopniowych, wiertła nr 3, 5, 6.									
⑧	Zawiera wiertła 3, 5, 6				3	1	48899399	045242344420	592,90	729,27
	Zestaw wiertel stopniowych i wiertel HSS-G THUNDERWEB 10 szt.									
⑨	Wiertła stopniowe: 1 x 4 - 12 mm, 1 x 4 - 20 mm. Wiertła HSS-G THUNDERWEB: 2 x 2 mm, 2 x 3 mm, 2 x 4 mm, 1 x 5 mm, 1 x 6 mm				10	1	48899350	045242538836	343,00	421,89

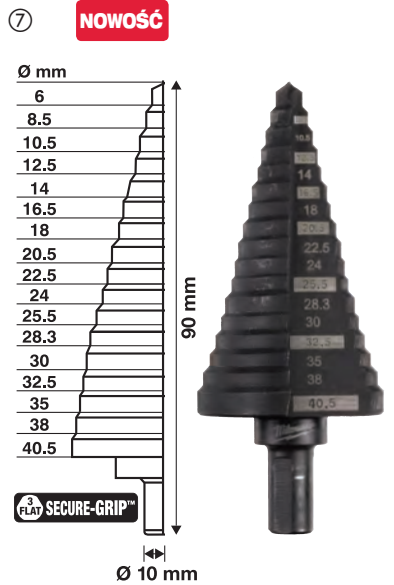
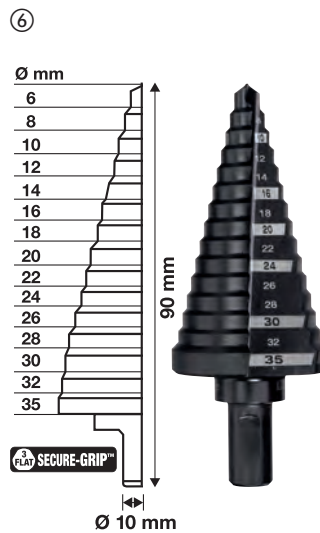
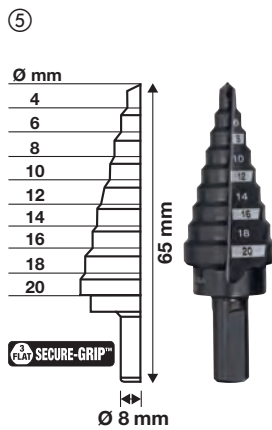
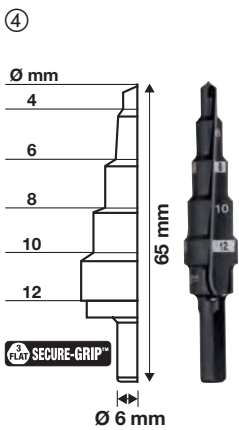
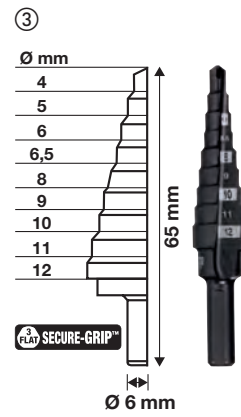
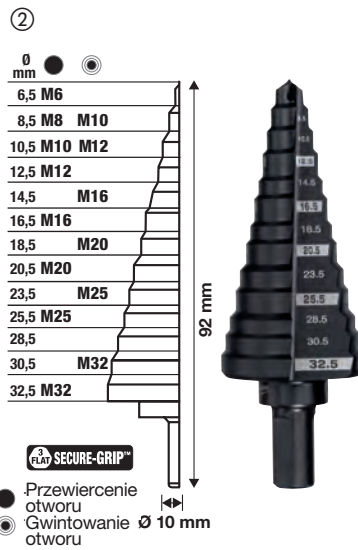

Wiertła stopniowe udarowe SHOCKWAVE™ Impact Duty™

Wiertła stopniowe udarowe SHOCKWAVE™ Impact Duty™

Powłoka z azotku tytanu zapewnia 5x dłuższą żywotność wiertła.

2 krawędzie tnące dla szybkiego i gładkiego wiercenia.

Końcówka Rapid Strike™: zapobiega ślizganiu się wiertła bez konieczności wstępnego nawiercania.

Laserywne oznaczenia w pełni odporne na ścieranie.



Opis	Średnica chwytu (mm)	Całkowita długość (mm)	Liczba kroków	Ilość w op.	Min. zam.	Numer Artykułu	Kod EAN	Sugerowana cena netto zł	Sugerowana cena brutto zł
① 4 - 12 mm (stopnie co 1')	1/4" Hex	81	9	1	1	48899261	045242505166	154,00	189,42
② 4 - 12 mm (stopnie co 2')	1/4" Hex	81	5	1	1	48899262	045242505173	154,00	189,42
③ 4 - 20 mm	1/4" Hex	81	9	1	1	48899263	045242505180	194,00	238,62
④ 4 - 30 mm	1/4" Hex	101	12	1	1	48899265	045242505203	323,00	397,29
⑤ Zestaw wiertel stopniowych udarowych 3 szt. Zawiera wiertła nr 1, 3, 4				3	1	48899266	045242505210	652,00	801,96

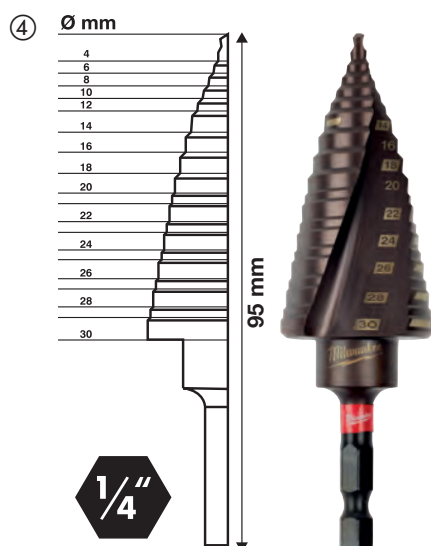
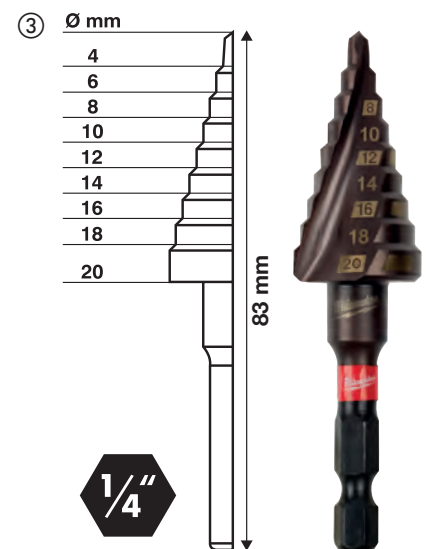
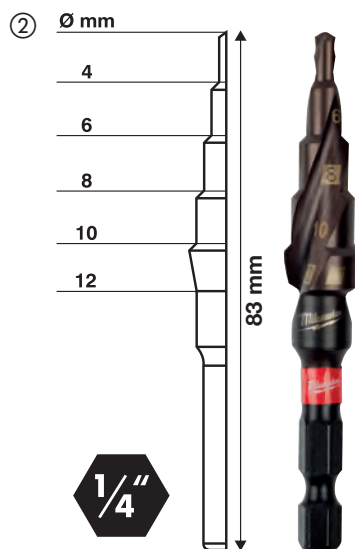
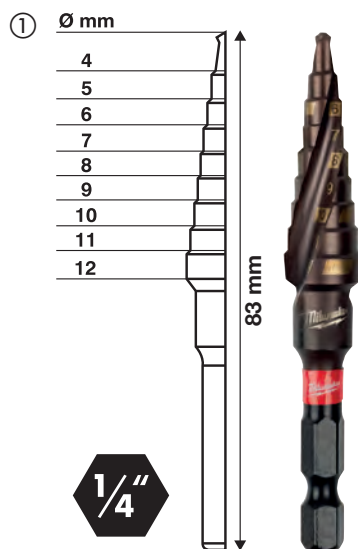

Wiercenie magnetyczne

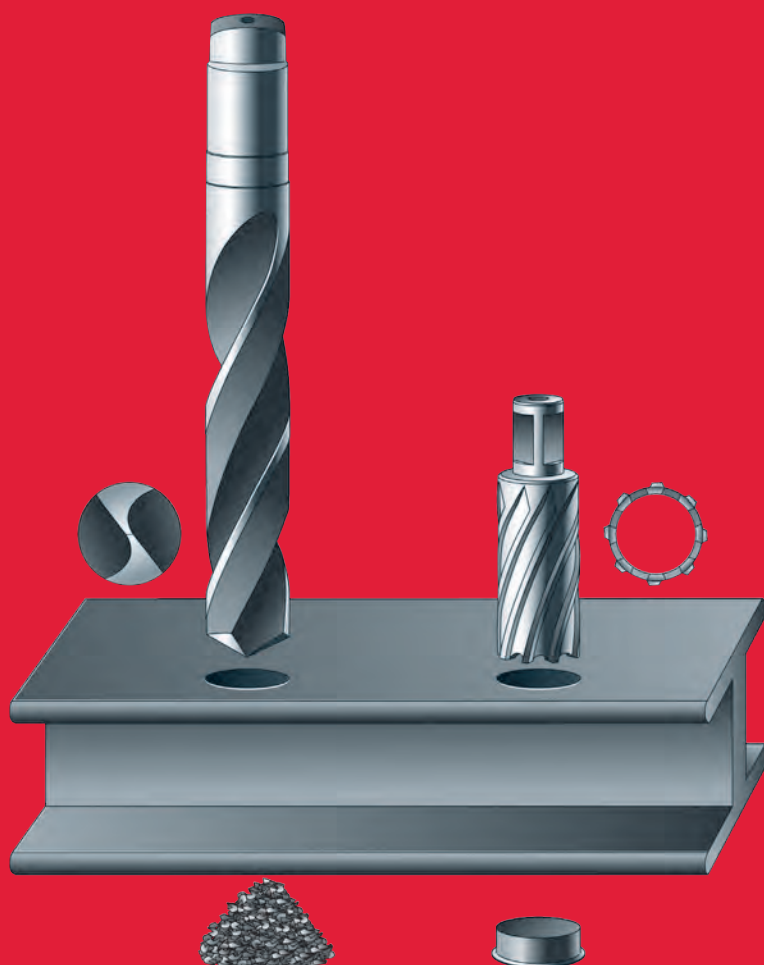

100% szybsze

Oszczędność czasu możemy osiągnąć dzięki następującym czynnikom: Po pierwsze, frez pierścieniowy tnie materiał tylko na krawędzi, przeciwnie do wiertła krętego, który tnie całkowitą średnicę.

Po drugie, dwa agresywne kąty ostre, poprzez krawędź skrawającą zwiększają szybkość wiercenia i zmniejszają opór.

30% większa produktywność

Ponieważ frez pierścieniowy tylko na krawędzi otworu tnie materiał.

Wymagana jest mniejsza energia silnika i moc napędowa.

Im większa średnica wiertła, tym większa oszczędności energii.

Dłuższa żywotność

Krawędź skrawająca frezów pierścieniowych pracuje mniej niż wiertło kręte wierząc więcej otworów. 6 mm gruby korpus razem ze specjalną geometrią zębów zapewnia większą stabilność i redukuje uszkodzenia spowodowane przeciążeniem.

Prędkość obrotowa

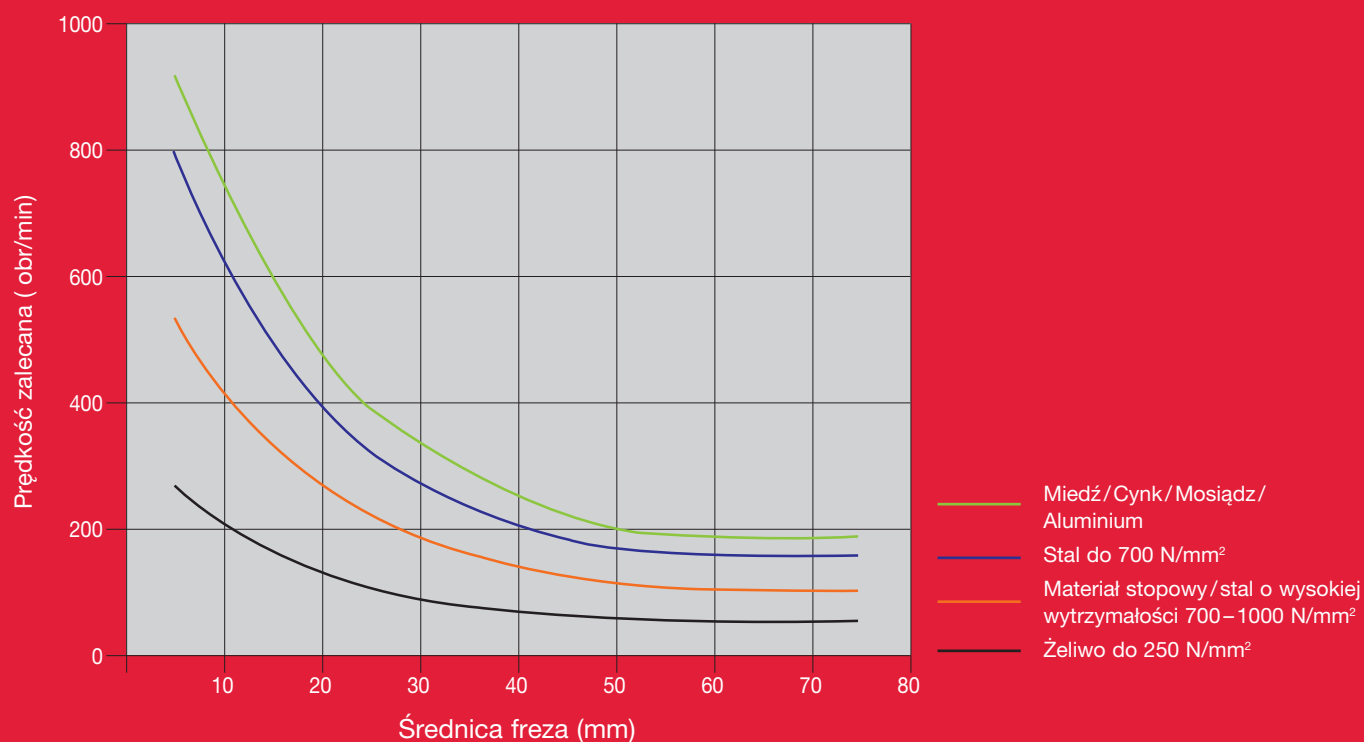

Wiertła trepanacyjne HSS

Frezy obwodowe HSS o grubych ściankach zapewniają zwiększenie trwałości i żywotności. Posiadają standardowy chwyt 19 mm Weldon.

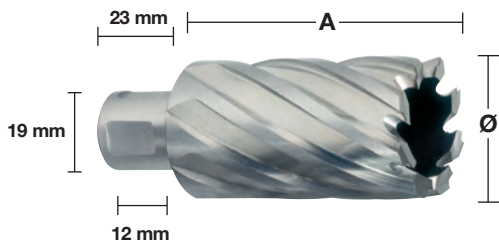

30 mm

Ø (mm)	Długość całkowita (mm) A	Ilość w op.	Min. zam.	Numer Artykułu	Kod EAN	Sugerowana cena netto zł	Sugerowana cena brutto zł
12	30	1	1	4932371740	4002395344161	91,90	113,04
13	30	1	1	4932371741	4002395344178	91,90	113,04
14	30	1	1	4932343270	4002395315130	91,90	113,04
15	30	1	1	4932343271	4002395315147	95,90	117,96
16	30	1	1	4932343272	4002395315154	96,90	119,19
17	30	1	1	4932343273	4002395315161	105,90	130,26
18	30	1	1	4932343274	4002395315178	108,90	133,95
19	30	1	1	4932343275	4002395315185	112,90	138,87
20	30	1	1	4932343276	4002395315192	117,90	145,02
21	30	1	1	4932343277	4002395315208	119,90	147,48
22	30	1	1	4932343278	4002395315215	125,90	154,86
23	30	1	1	4932343279	4002395315222	128,90	158,55
24	30	1	1	4932343280	4002395315239	134,90	165,93
25	30	1	1	4932343281	4002395315246	150,90	185,61
26	30	1	1	4932343282	4002395315253	150,90	185,61
27	30	1	1	4932343283	4002395315260	157,90	194,22
28	30	1	1	4932343284	4002395315277	173,90	213,90
29	30	1	1	4932343285	4002395315284	180,90	222,51
30	30	1	1	4932343286	4002395315291	189,90	233,58
31	30	1	1	4932343287	4002395315307	212,90	261,87
32	30	1	1	4932343288	4002395315314	217,90	268,02
33	30	1	1	4932371742	4002395344185	218,90	269,25
34	30	1	1	4932371743	4002395344192	243,90	300,00
35	30	1	1	4932371744	4002395344208	243,90	300,00
36	30	1	1	4932371745	4002395344215	259,90	319,68
37	30	1	1	4932371746	4002395344222	259,90	319,68
38	30	1	1	4932371747	4002395344239	274,90	338,13
39	30	1	1	4932371748	4002395344246	281,90	346,74
40	30	1	1	4932371749	4002395344253	305,90	376,26
41	30	1	1	4932371750	4002395344260	327,90	403,32
42	30	1	1	4932371751	4002395344277	332,90	409,47
43	30	1	1	4932371752	4002395344284	350,90	431,61
44	30	1	1	4932371753	4002395344291	360,90	443,91
45	30	1	1	4932371754	4002395344307	360,90	443,91
46	30	1	1	4932371755	4002395344314	383,90	472,20
47	30	1	1	4932371756	4002395344321	389,90	479,58
48	30	1	1	4932371757	4002395344338	393,90	484,50
49	30	1	1	4932371758	4002395344345	439,90	541,08
50	30	1	1	4932371759	4002395344352	448,90	552,15

50 mm

Ø (mm)	Długość całkowita (mm) A	Ilość w op.	Min. zam.	Numer Artykułu	Kod EAN	Sugerowana cena netto zł	Sugerowana cena brutto zł
14	50	1	1	4932343289	4002395315352	145,90	179,46
15	50	1	1	4932343290	4002395315369	145,90	179,46
16	50	1	1	4932343291	4002395315376	152,90	188,07
17	50	1	1	4932343292	4002395315383	157,90	194,22
18	50	1	1	4932343293	4002395315390	163,90	201,60
19	50	1	1	4932343294	4002395315406	169,90	208,98
20	50	1	1	4932343295	4002395315413	177,90	218,82
21	50	1	1	4932343296	4002395315420	185,90	228,66
22	50	1	1	4932343297	4002395315437	205,90	253,26
23	50	1	1	4932343298	4002395315444	210,90	259,41
24	50	1	1	4932343299	4002395315451	222,90	274,17
25	50	1	1	4932343300	4002395315468	241,90	297,54
26	50	1	1	4932343301	4002395315475	255,90	314,76
27	50	1	1	4932343302	4002395315482	255,90	314,76
28	50	1	1	4932343303	4002395315499	279,90	344,28
29	50	1	1	4932343304	4002395315505	283,90	349,20
30	50	1	1	4932343305	4002395315512	292,90	360,27
31	50	1	1	4932343306	4002395315529	304,90	375,03
32	50	1	1	4932343307	4002395315536	315,90	388,56
33	50	1	1	4932371760	4002395344369	323,90	398,40
34	50	1	1	4932371761	4002395344376	340,90	419,31
35	50	1	1	4932371762	4002395344383	365,90	450,06
36	50	1	1	4932371763	4002395344390	377,90	464,82
37	50	1	1	4932371764	4002395344406	399,90	491,88
38	50	1	1	4932371765	4002395344413	409,90	504,18
39	50	1	1	4932371766	4002395344420	416,90	512,79
40	50	1	1	4932371767	4002395344437	439,90	541,08
41	50	1	1	4932371768	4002395344444	459,90	565,68
42	50	1	1	4932371769	4002395344451	474,90	584,13
43	50	1	1	4932371770	4002395344468	486,90	598,89
44	50	1	1	4932371771	4002395344475	498,90	613,65
45	50	1	1	4932371772	4002395344482	516,90	635,79
46	50	1	1	4932371773	4002395344499	534,90	657,93
47	50	1	1	4932371774	4002395344505	560,90	689,91
48	50	1	1	4932371775	4002395344512	572,90	704,67
49	50	1	1	4932371776	4002395344529	584,90	719,43
50	50	1	1	4932371777	4002395344536	602,90	741,57

Opis	Opakowanie	Ilość w op.	Min. zam.	Numer Artykułu	Kod EAN	Sugerowana cena netto zł	Sugerowana cena brutto zł
Teleskopowy sworzeń wypychacza do wiertnic 30 mm.		2	1	49590011	045242364039	90,90	111,81
Teleskopowy sworzeń wypychacza do wiertnic 50 mm.		2	1	49590012	045242364046	106,90	131,49
Zestaw wiertel trepanacyjnych 6 szt.							
① Ø 14 / 16 / 18 / 20 / 22 / 24 mm.	Walizka z tworzywa sztucznego	6	1	4932372533	4002395345236	653,90	804,30

Akcesoria do wiertnic magnetycznych



4932604226

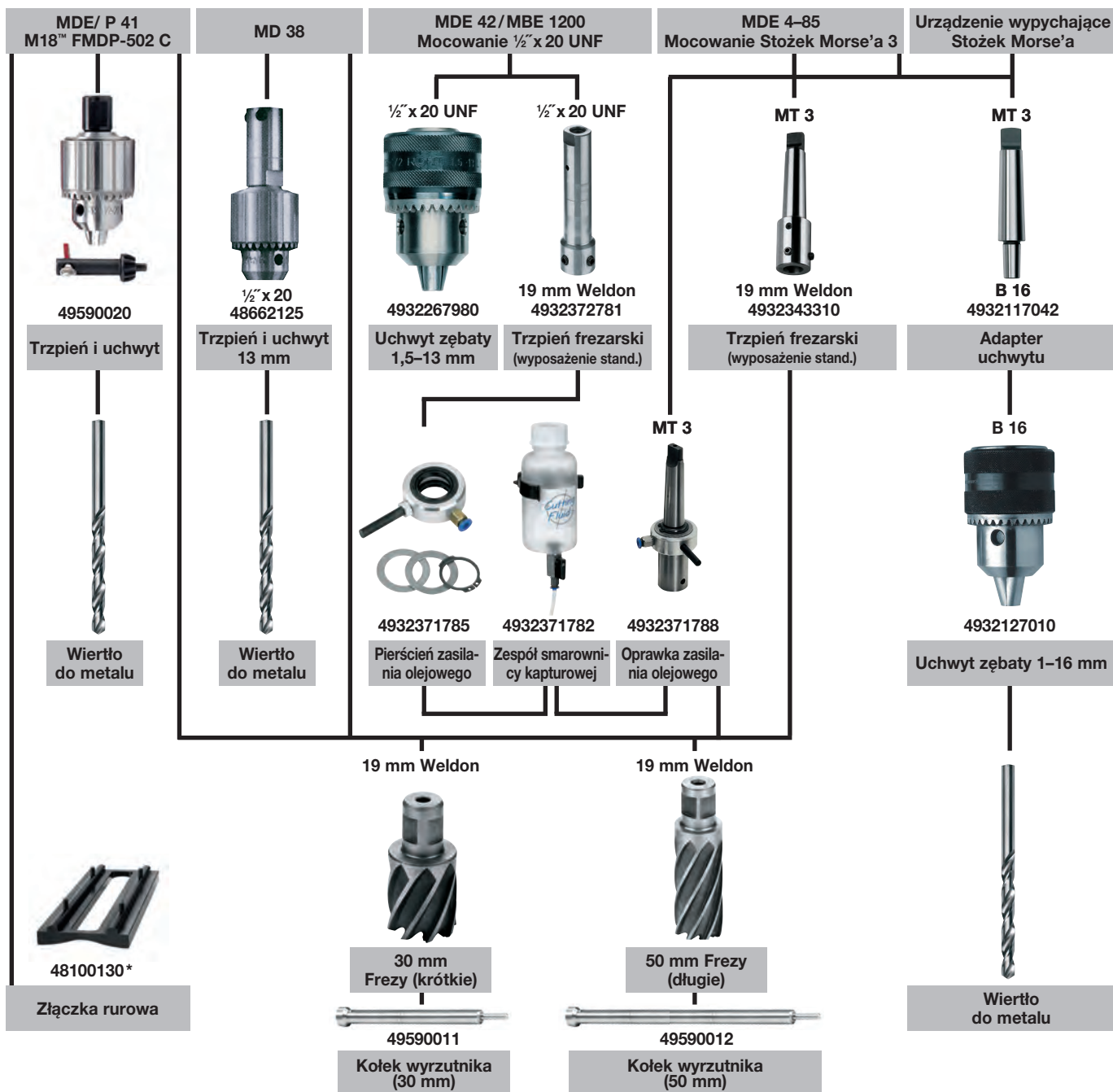

* do wyczerpania zapasów



Nothing but **HEAVY DUTY**.™

Bimetalowe otwornice

HOLE DOZER™

Nowe bimetalowe otwornice **MILWAUKEE® HOLE DOZER™**, zapewniają doskonałe osiągi, nawet w najcięższych zastosowaniach.



Ø 14-152 mm



Ø 160-210 mm



- Limitowana dożywotnia gwarancja żywotności zębów
- Specjalna ochrona geometrii zębów zapewnia trwałość i maksymalny czas użytkowania

PLUG JACK™

PLUG JACK™



ALL-ACCESS SLOT

- Otwory ułatwiające usunięcie urobku (na zasadzie dźwigni):
 - grubych materiałów
 - cienkich materiałów
- Minimalizowanie przestoju pomiędzy cięciami
- Nowa powłoka zmniejsza tarcie i zwiększa prędkość wiercenia

Geometria zębów



Hole Dozer Carbide:

- Agresywna geometria – 4 zęby na cal.

Hole Dozer:

- Zmienna geometria 4/6 zębów na cal z zakrzywieniem pod kątem 10°.

Korzyści:

- Ulepszone rozpraszanie ciepła podczas cięcia – zęby dłużej pozostają ostre.
- Głębsze, zakrzywione wręby między zębami zapewniają skuteczniejsze odprowadzanie wiórów co zapobiega zapychaniu się i narastaniu temperatury.
- Specjalnie ukształtowany kąt zębów wykazuje mniejszą tendencję do zdzierania cieńszych materiałów.
- Zęby są ustawione naprzemiennie/po bokach, w celu zminimalizowania wiązania i tarcia.
- Mały nacisk przy posuwie – uzyskany dzięki połączeniu agresywnej geometrii zębów i dobrego rowka wiórowego, w wyniku czego potrzebna jest mniejsza siła podczas wiercenia.

Korpus piły walcowej

- Korpus piły walcowej ze stali o grubości 1,27 mm jest sztywny w celu zachowania kształtu, ale równocześnie wykazuje wbudowaną sprężystość.
- Skuteczna głębokość cięcia wynosi pełne 41 mm w całym zakresie.

Zastosowanie

- Techniki produkcyjne wysokiej jakości zapewniają dużą precyzję obrotów, dzięki czemu piły walcowe te nadają się do użytku zarówno w maszynach ręcznych jak i wiertarkach stojakowych.
- Asortyment pił walcowych wysokiej jakości jest doskonałym rozwiązaniem przy cięciu wszelkiego rodzaju materiałów:
 - Stal o wytrzymałości do 1000 N/mm²
 - Stal nierdzewna i stal kwasoodporna
 - Metale nieżelazne
 - Żeliwo
 - Aluminium
 - Drewno
 - Płyta pilśniowa o średniej gęstości (MDF)
 - Okładzina tynkowa
 - Materiały wielowarstwowe
 - PCV

Trzpienie FIXTEC

① Do bimetalowych pił walcowych o średnicy Ø 14–30 mm

Trzpienie FIXTEC "twist release" do szybkiej wymiany otwornic. Kompatybilny ze wszystkimi otwornicami Ø 14–30 mm.

② Do bimetalowych pił walcowych o średnicy Ø 32–210 mm

Nakrętka ustalająca zabezpiecza i blokuje tarczę zabierakową trzpienia na tylnej stronie piły, mocując ją stabilnie, dzięki czemu eliminuje się bicie osiowe i drgania piły walcowej. Dzięki stabilnej konstrukcji uzyskano doskonałą współśrodkowość.



①



②

Wykorzystane materiały

Hole Dozer Carbide:

- Zęby z węglikiem wolframu zapewniają do 10x dłuższą żywotność w porównaniu ze standardowymi otwornicami bimetalowymi.

Hole Dozer:

- Stal typu Matrix II jest stosowana w obszarze uzębionym piły walcowej. Stal Matrix II zawiera 8% kobaltu, dzięki czemu zęby dłużej zachowują początkową twardość, nawet w wysokich temperaturach roboczych podczas cięcia metalu.
- Konstrukcja bimetalowa – zęby ze stali szybko tnącej są przyspawane laserowo do korpusu ze stali wysokostopowej. Następnie zęby są utwardzane próżniowo do 65 HRC w temperaturze 600°C, w celu nadania maksymalnej trwałości i użyteczności.
- Dzięki dużej odporności stali Matrix II na ścieranie, piły te idealnie nadają się do cięcia trudnych i twardych materiałów takich jak stal nierdzewna i stal kwasoodporna, a także do cięcia bardziej miękkich materiałów, np. drewna.

Projekt płyty tylnej

- Płyty tylne są zbudowane z grubej stali, dzięki czemu otwory nie będą powiększać się z czasem.
- Grube tyły dodają wytrzymałości i sztywności, minimalizując wibracje.
- 4 otwory z kołkami prowadzącymi ułatwiają umiejscowienie trzpienia.
- Doskonale wykonana okrągła płyta tylna dla zapewnienia dobrej współśrodkowości, szczególnie ważna w przypadku pił walcowych o większej średnicy.



Otwornice z węglikiem wolframu **HOLE DOZER**[™] Carbide

Do 10 x dłuższa żywotność oraz odporność na temperaturę i zużycie w porównaniu ze standardowymi otwornicami bimetalowymi.

Agresywna geometria zębów 4 TPI i szerokie przestrzenie między zębami dla bardzo szybkiego i wydajnego cięcia.

Zęby są ustawione naprzemiennie / po bokach w celu zminimalizowania wiązania i tarcia.

Otwory **PLUG JACK**[™] dla łatwego i szybkiego usuwania urobku.

Idealne do wiercenia w stalach nierdzewnych i kwasoodpornych martenzytycznych i duplex, drewnie z gwoździami oraz materiałach abrazyjnych, takich jak włókno szklane wzmocnione poliestrem czy płyta cementowa.

Ø (mm)	Ø (inch)	Maks. głębokość cięcia (mm)	Ilość w op.	Min. zam.	Numer Artykułu	Kod EAN	Sugerowana cena netto zł	Sugerowana cena brutto zł
19	3/4	41	1	1	49560702	045242503971	70,90	87,21
22	7/8	41	1	1	49560704	045242503995	75,90	93,36
25	1	41	1	1	49560707	045242504008	86,90	106,89
29	1 1/8	41	1	1	49560708	045242504015	92,90	114,27
32	1 1/4	41	1	1	49560710	045242504022	98,90	121,65
35	1 3/8	41	1	1	49560712	045242504039	105,90	130,26
38	1 1/2	41	1	1	49560713	045242504053	107,90	132,72
44	1 3/4	41	1	1	49560717	045242504107	118,90	146,25
48	1 7/8	41	1	1	49560719	045242504114	127,90	157,32
51	2	41	1	1	49560720	045242504145	117,90	145,02
54	2 1/8	41	1	1	49560722	045242504152	118,90	146,25
57	2 1/4	41	1	1	49560724	045242504169	123,90	152,40
60	2 3/8	41	1	1	49560726	045242504176	130,90	161,01
64	2 1/2	41	1	1	49560727	045242504183	131,90	162,24
67	2 5/8	41	1	1	49560729	045242504190	137,90	169,62
70	2 3/4	41	1	1	49560731	045242504206	143,90	177,00
76	3	41	1	1	49560734	045242504220	157,90	194,22
89	3 1/2	41	1	1	49560738	045242504244	178,90	220,05
92	3 5/8	41	1	1	49560739	045242504251	182,90	224,97
102	4	41	1	1	49560742	045242504275	203,90	250,80
108	4 1/4	41	1	1	49560744	045242504282	216,90	266,79
114	4 1/2	41	1	1	49560746	045242504299	228,90	281,55
127	5	41	1	1	49560748	045242504305	262,90	323,37
152	6	41	1	1	49560749	045242504312	295,90	363,96



Bimetalowe kobaltowe otwornice HOLE DOZER™

Ø (mm)	Ø (inch)	Maks. głębokość ciącia (mm)	Ilość w op.	Min. zam.	Numer Artykułu	Kod EAN	Sugerowana cena netto zł	Sugerowana cena brutto zł
14	9/16	41	1	1	49560002	045242271061	46,29	56,94
16	5/8	41	1	1	49560012	045242192922	38,09	46,85
17	11/16	41	1	1	49560014	045242193639	56,90	69,99
19	3/4	41	1	1	49560023	045242192632	35,09	43,16
20	25/32	41	1	1	49560024	045242271016	43,29	53,25
21	13/16	41	1	1	49560027	045242192649	40,69	50,05
22	7/8	41	1	1	49560032	045242192878	34,19	42,05
24	15/16	41	1	1	49560037	045242192885	43,39	53,37
25	1	41	1	1	49560043	045242192526	38,79	47,71
27	1 1/16	41	1	1	49560047	045242192892	45,99	56,57
29	1 1/8	41	1	1	49560052	045242192939	38,09	46,85
30	1 3/16	41	1	1	49560057	045242192946	47,29	58,17
32	1 1/4	41	1	1	49560062	045242192977	41,39	50,91
33	1 5/16	41	1	1	49560067	045242192984	50,90	62,61
35	1 3/8	41	1	1	49560072	045242192991	43,39	53,37
37	1 7/16	41	1	1	49560077	045242193028	56,90	69,99
38	1 1/2	41	1	1	49560082	045242193035	40,69	50,05
40	1 9/16	41	1	1	49560087	045242193042	43,89	53,98
41	1 5/8	41	1	1	49560092	045242193073	45,09	55,46
43	1 11/16	41	1	1	49560097	045242193080	44,69	54,97
44	1 3/4	41	1	1	49560102	045242193097	43,99	54,11
46	1 13/16	41	1	1	49560107	045242193127	45,99	56,57
48	1 7/8	41	1	1	49560112	045242193134	50,90	62,61
50	1 31/32	41	1	1	49560113	045242271023	65,90	81,06
51	2	41	1	1	49560117	045242193141	38,09	46,85
52	2 1/16	41	1	1	49560122	045242193172	40,99	50,42
54	2 1/8	41	1	1	49560127	045242193189	42,09	51,77
56	4/6	41	1	1	49560129	045242504664	42,89	52,75
57	2 1/4	41	1	1	49560132	045242193196	43,39	53,37
59	2 5/16	41	1	1	49560137	045242193226	45,49	55,95
60	2 3/8	41	1	1	49560142	045242193233	46,49	57,18
64	2 1/2	41	1	1	49560147	045242193240	45,99	56,57
65	2 9/16	41	1	1	49560153	045242193271	47,29	58,17
67	2 5/8	41	1	1	49560158	045242193288	48,59	59,77
68	2 11/16	41	1	1	49560159	045242271030	53,90	66,30
70	2 3/4	41	1	1	49560163	045242193295	51,90	63,84
73	2 7/8	41	1	1	49560167	045242193325	51,90	63,84
76	3	41	1	1	49560173	045242193332	53,90	66,30
79	3 1/8	41	1	1	49560177	045242193349	55,90	68,76
83	3 1/4	41	1	1	49560183	045242193370	56,90	69,99
86	3 3/8	41	1	1	49560187	045242193387	57,90	71,22
89	3 1/2	41	1	1	49560193	045242193394	57,90	71,22
92	3 5/8	41	1	1	49560197	045242193431	59,90	73,68
95	3 3/4	41	1	1	49560203	045242193448	67,90	83,52
98	3 7/8	41	1	1	49560207	045242193479	67,90	83,52
102	4	41	1	1	49560213	045242193486	65,90	81,06
105	4 1/8	41	1	1	49560217	045242193493	67,90	83,52
108	4 1/4	41	1	1	49560223	045242193523	74,40	91,51
111	4 3/8	41	1	1	49560227	045242193530	80,90	99,51
114	4 1/2	41	1	1	49560233	045242193547	80,90	99,51
121	4 3/4	41	1	1	49560237	045242193578	90,90	111,81
127	5	41	1	1	49560243	045242193585	93,90	115,50
133	5 1/4	41	1	1	49560244	045242271078	116,90	143,79
140	5 1/2	41	1	1	49560247	045242193592	111,90	137,64
152	6	41	1	1	49560253	045242193622	124,90	153,63
160	6 5/16	38	1	1	4932399885	4002395365395	226,90	279,09
168	6 3/8	38	1	1	4932399886	4002395365401	265,90	327,06
177	6 31/32	38	1	1	4932399887	4002395365418	225,90	277,86
200	7 7/8	38	1	1	4932399888	4002395365425	299,90	368,88
210	8 9/32	38	1	1	4932399889	4002395365432	318,90	392,25



Bimetalowe kobaltowe otwornice HOLE DOZER[™] - opakowania zbiorcze

Ø (mm)	Ø (inch)	Maks. głębokość cięcia (mm)	Ilość w op.	Min. zam.	Numer Artykułu	Kod EAN	Sugerowana cena netto zł	Sugerowana cena brutto zł
19	3/4	41	1	25	49565090	045242176199	29,09	35,78
20	25/32	41	1	25	49565091	045242528943	35,89	44,14
22	7/8	41	1	25	49565100	045242156375	28,29	34,80
25	1	41	1	25	49565110	045242156382	32,09	39,47
29	1 1/8	41	1	25	49565120	045242156399	31,59	38,86
30	1 3/16	41	1	25	49565125	045242243976	39,19	48,20
32	1 1/4	41	1	25	49565130	045242156412	34,29	42,18
35	1 3/8	41	1	25	49565140	045242156429	35,89	44,14
38	1 1/2	41	1	25	49565150	045242156436	33,79	41,56
41	1 5/8	41	1	25	49565152	045242176229	37,29	45,87
44	1 3/4	41	1	25	49565155	045242176267	36,49	44,88
51	2	41	1	25	49565160	045242156443	31,59	38,86
54	2 1/8	41	1	25	49565165	045242176366	34,79	42,79
57	2 1/4	41	1	25	49565167	045242176373	35,89	44,14
60	2 3/8	41	1	25	49565169	045242528950	38,49	47,34
64	2 1/2	41	1	25	49565170	045242156467	38,09	46,85
67	2 5/8	41	1	16	49565175	045242176380	40,29	49,56
68	2 11/16	41	1	16	49565178	045242528967	44,59	54,85
76	3	41	1	16	49565180	045242176397	44,09	54,23
89	3 1/2	41	1	9	49565190	045242176403	47,89	58,90
92	3 5/8	41	1	9	49565195	045242176410	49,49	60,87
102	4	41	1	9	49565200	045242176427	54,90	67,53
105	4 1/8	41	1	9	49565205	045242176434	55,90	68,76



Bimetalowe kobaltowe otwornice HOLE DOZER™ - zestawy

Opis	Ilość w op.	Min. zam.	Numer Artykułu	Kod EAN	Sugerowana cena netto zł	Sugerowana cena brutto zł
Zestaw otwornic HOLE DOZER™ 7 szt.						
① Zawartość: Otwornice: 19, 22, 25, 29, 38 mm; Trzpień do otwornic o średnicy 14 – 30 mm; (Nr art. 49567010); 1/8" klucz sześciokątny	7	1	49224083	045242310760	242,90	298,77
Zestaw otwornic HOLE DOZER™ 10 szt.						
② Zawartość: Otwornice: 25, 32, 40, 54, 68, 76 mm. Trzpień do otwornic o średnicy 14 – 30 mm; (Nr art. 49567010); Trzpień do otwornic o średnicy 32 – 152 mm; (Nr art. 49569100); 2 x wiertło prowadzące, 1/8" klucz sześciokątny	10	1	49224201	045242348091	460,90	566,91
Zestaw otwornic HOLE DOZER™ 14 szt.						
③ Zawartość: Otwornice: 19, 22, 25, 29, 32, 35, 38, 44, 51, 57 mm. Trzpień do otwornic o średnicy 14 – 30 mm; (Nr art. 49567010); Trzpień do otwornic o średnicy 32 – 152 mm; (Nr art. 49569100); 2 x wiertło prowadzące, 1/8" klucz sześciokątny	14	1	49224152	045242271047	504,90	621,03
Zestaw otwornic HOLE DOZER™ 17 szt.						
④ Zawartość: Otwornice: 20, 22, 25, 32, 40, 44, 51, 57, 64, 65, 67, 68, 76 mm. Trzpień do otwornic o średnicy 14 – 30 mm; (Nr art. 49567010); Trzpień do otwornic o średnicy 32 – 152 mm; (Nr art. 49569100); 2 x wiertło prowadzące, 1/8" klucz sześciokątny	17	1	49224102	045242271054	716,90	881,79
Skrzynka na otwornice.						
⑤ Zawartość: Trzpień (49567010); Trzpień (49569100); 2 x wiertło prowadzące; 1/8" klucz sześciokątny (49960060)	4	1	4932430327	4002395379880	140,90	173,31

①



②



③



④



⑤



Bimetalowe otwornice Contractor

Zmienna geometria zębów - 4/6 zębów na cal - umożliwiają szybsze cięcia w szerokim zakresie materiałów. Bimetalowa konstrukcja zapewnia wysoką trwałość i odporność na zużycie. Idealne do metali nieżelaznych (aluminium, miedź), drewna, płyty OSB, płyty G-K.

Ø (mm)	Ø (inch)	Maks. głębokość cięcia (mm)	Ilość w op.	Min. zam.	Numer Artykułu	Kod EAN	Sugerowana cena netto zł	Sugerowana cena brutto zł
14	9/16	38	1	1	4932464671	4058546226169	22,00	27,06
16	5/8	38	1	1	4932464672	4058546226176	22,00	27,06
19	3/4	38	1	1	4932464673	4058546226183	23,00	28,29
20	25/32	38	1	1	4932464674	4058546226190	23,00	28,29
21	13/16	38	1	1	4932464675	4058546226206	23,00	28,29
22	7/8	38	1	1	4932464676	4058546226213	24,00	29,52
24	15/16	38	1	1	4932464677	4058546226220	24,00	29,52
25	1	38	1	1	4932464678	4058546226237	25,00	30,75
27	1 1/16	38	1	1	4932464679	4058546226244	26,00	31,98
29	1 1/8	38	1	1	4932464680	4058546226251	27,00	33,21
30	1 3/16	38	1	1	4932464681	4058546226268	27,00	33,21
32	1 1/4	38	1	1	4932464682	4058546226275	29,00	35,67
35	1 3/8	38	1	1	4932464683	4058546226282	29,00	35,67
38	1 1/2	38	1	1	4932464684	4058546226299	30,00	36,90
40	1 9/16	38	1	1	4932464685	4058546226305	31,00	38,13
43	1 11/16	38	1	1	4932464686	4058546226312	31,00	38,13
44	1 3/4	38	1	1	4932464687	4058546226329	32,00	39,36
48	1 7/8	38	1	1	4932464688	4058546226336	33,00	40,59
51	2	38	1	1	4932464689	4058546226343	33,00	40,59
54	2 1/8	38	1	1	4932464690	4058546226350	34,00	41,82
56	4/6	38	1	1	4932464691	4058546226367	35,00	43,05
57	2 1/4	38	1	1	4932464692	4058546226374	35,00	43,05
60	2 3/8	38	1	1	4932464693	4058546226381	36,00	44,28
64	2 1/2	38	1	1	4932464694	4058546226398	37,00	45,51
65	2 9/16	38	1	1	4932464695	4058546226404	38,00	46,74
67	2 5/8	38	1	1	4932464696	4058546226411	39,00	47,97
68	2 11/16	38	1	1	4932464697	4058546226428	40,00	49,20
70	2 3/4	38	1	1	4932464698	4058546226435	40,00	49,20
73	2 7/8	38	1	1	4932464699	4058546226442	41,00	50,43
76	3	38	1	1	4932464700	4058546226459	41,00	50,43
79	3 1/8	38	1	1	4932464701	4058546226466	44,00	54,12
83	3 1/4	38	1	1	4932464702	4058546226473	45,00	55,35
89	3 1/2	38	1	1	4932464703	4058546226480	49,00	60,27
92	3 5/8	38	1	1	4932464704	4058546226497	50,00	61,50
98	3 7/8	38	1	1	4932464705	4058546226503	54,00	66,42
102	4	38	1	1	4932464706	4058546226510	56,00	68,88
105	4 1/8	38	1	1	4932464707	4058546226527	60,00	73,80
114	4 1/2	38	1	1	4932464708	4058546226534	70,00	86,10
121	4 3/4	38	1	1	4932464709	4058546226541	74,00	91,02
127	5	38	1	1	4932464710	4058546226558	79,00	97,17
152	6	38	1	1	4932464711	4058546226565	102,00	125,46



Bimetalowe otwornice Contractor - zestawy

Zmienna geometria zębów - 4/6 zębów na cal - umożliwiają szybsze cięcia w szerokim zakresie materiałów. Bimetalowa konstrukcja zapewnia wysoką trwałość i odporność na zużycie. Idealne do metali nieżelaznych (aluminium, miedź), drewna, płyty OSB, płyty G-K.

Opis	Ilość w op.	Min. zam.	Numer Artykułu	Kod EAN	Sugerowana cena netto zł	Sugerowana cena brutto zł
Zestaw otwornic bimetalowych Contractor 10 szt. Otwornice bimetalowe Contractor: ① Ø 25, 32, 40, 54, 68, 76 mm. Uchwyt do otwornic Ø 14 - 30 mm. Uchwyt do otwornic Ø 32 - 152 mm. 2 x wiertło pilotujące. 1 x klucz imbusowy	10	1	4932464719	4058546226640	275,90	339,36
Zestaw otwornic bimetalowych Contractor 14 szt. Otwornice bimetalowe Contractor: ② Ø 19, 22, 25, 29, 32, 35, 38, 44, 51, 57 mm. Uchwyt do otwornic Ø 14 - 30 mm. Uchwyt do otwornic Ø 32 - 152 mm. 2 x wiertło pilotujące. 1 x klucz imbusowy	14	1	4932464720	4058546226657	345,90	425,46



Akcesoria do otwornic

Opis	Dla pił o średnicy w mm	Uchwyt	Uchwyt koronki lub otwornicy	Ilość w op.	Min. zam.	Numer Artykułu	Kod EAN	Sugerowana cena netto zł	Sugerowana cena brutto zł
① Trzpień FIXTEC "Twist release" do szybkiej wymiany koronek.	Ø 14-30 mm	9.5 mm Hex	1/2" x 20	1	1	49567210	045242225774	84,90	104,43
② Trzpień.	Ø 14-30 mm	9.5 mm Hex	1/2" x 20	1	1	49567010	045242200177	19,79	24,34
③ Trzpień.	Ø 32-210 mm	9.5 mm Hex	5/8" x 18	1	1	49567250	045242225798	36,19	44,51
④ Trzpień.	Ø 32-210 mm	11 mm Hex	5/8" x 18	1	1	49569100	045242200832	36,19	44,51
⑤ Uchwyt SDS-Plus	Ø 14-30 mm	SDS-Plus	1/2" x 20	1	1	4932471694	4058546295936	77,90	95,82
⑥ Uchwyt SDS-Plus	Ø 32-210 mm	SDS-Plus	5/8" x 18	1	1	4932471695	4058546295943	94,90	116,73
⑦ Przedłużka - długość 300 mm.	-	9.5 mm Hex	-	1	1	48284008	045242225811	34,39	42,30
⑧ Przedłużka - długość 300 mm.	-	11 mm Hex	-	1	1	48284006	045242122516	45,49	55,95
⑨ Wiertło prowadzące pasuje do wszystkich trzpieni Ø 6 mm i długości 89 mm.				1	1	49568010	045242200450	9,19	11,30
Wiertło prowadzące pasuje do wszystkich trzpieni Ø 6 mm i długości 100 mm.				1	1	49568000	045242200351	16,19	19,91
Klucz sześciokątny 1/8" do wszystkich trzpieni.				1	1	49960060	045242221455		
Śruba do wszystkich trzpieni.				1	1	06832712	4002395874354		

NOWOŚĆ

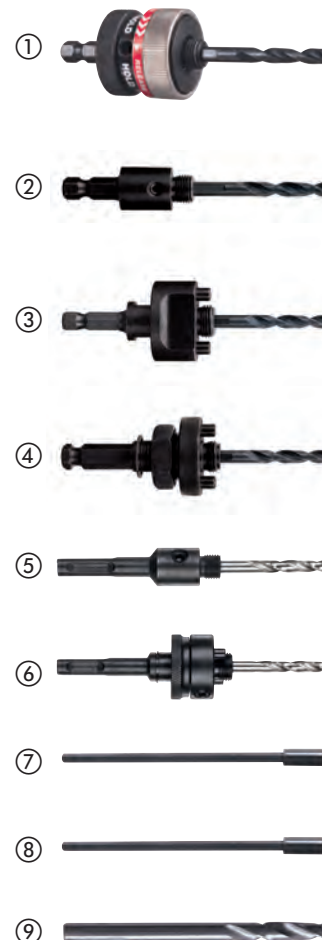

Otwornica nastawna

Do wycinania otworów o dużej średnicy na przewody klimatyzacyjne, wentylatory, świetliki i głośniki sufitowe.

Osłona przeciwpyłowa zbierająca 100% pyłu podczas wiercenia w suficie.

Średnicę można regulować w zakresie od 51 do 178 mm co 6,4 mm.

Laserowo oznakowane średnice 51 - 178 mm.

Nadaje się do pracy z systemem suchej zabudowy (gr. do 25 mm) i płytami sufitowymi. Nie nadaje się do obróbki płyt OSB.



Opis	Ilość w op.	Min. zam.	Numer Artykułu	Kod EAN	Sugerowana cena netto zł	Sugerowana cena brutto zł
Otwornica nastawna						
① Wiertło pilotujące, 2 ostrza, wrzeciono QL, osłona przeciwpyłowa.	5	1	49560260	045242350261	171,90	211,44
② Wrzeciono QL o 1/4" z uchwytem sześciokątnym. Dł. 75 mm.	1	1	48281000	045242122622	50,90	62,61
Zestaw: ostrze zamienne i wiertło pilotujące						
③ Wiertło pilotujące, 2 ostrza i klucz imbusowy.	4	1	49560290	045242346370	48,49	59,64



Bimetalowe, kobaltowe piły walcowe Hole Dozer™

Ø mm	Ø cale	Metal	Żeliwo	Stal nierdzewna	Metale nieżelazne	Aluminium	Drewno	MDF
14	9/16	580	400	300	790	900	1500	750
16	5/8	550	365	275	730	825	1500	750
17	11/16	500	330	250	665	750	1500	750
19	3/4	460	300	230	600	690	1500	750
20	25/32	425	280	210	560	635	1500	750
21	13/16	425	280	210	560	635	1500	750
22	7/8	390	260	195	520	585	1500	750
23	29/32	370	250	185	500	550	1500	750
25	1	350	235	175	470	525	1500	750
27	1 1/16	325	215	160	435	480	1400	700
29	1 1/8	300	200	150	400	450	1400	700
30	1 3/16	285	190	145	380	425	1400	700
32	1 1/4	275	180	140	380	410	1400	700
33	1 5/16	260	175	135	345	390	1400	700
35	1 3/8	250	165	125	330	375	1400	700
37	1 7/16	240	160	120	315	360	1400	700
38	1 1/2	230	150	115	300	345	1400	700
40	1 9/16	220	145	110	290	330	1200	600
41	1 5/8	210	140	105	280	315	1200	600
43	1 11/16	205	135	100	270	305	1200	600
44	1 3/4	195	130	95	260	295	1200	600
46	1 13/16	190	125	95	250	285	1200	600
48	1 7/8	180	120	90	240	270	1200	600
50	1 31/32	175	120	85	230	260	1200	600
51	2	170	115	85	230	255	1200	600
52	2 1/16	165	110	80	220	245	1200	600
57	2 1/4	150	100	75	200	225	1000	500
58	2 19/32	145	100	75	195	225	1000	500
59	2 5/16	145	100	75	195	225	1000	500
60	2 3/8	140	95	70	190	220	1000	500
63	2 31/64	135	90	65	180	205	900	450
64	2 1/2	135	90	65	180	205	900	450
65	2 9/16	130	85	65	175	200	800	400
68	2 11/16	125	80	60	160	185	800	400
73	2 7/8	120	80	60	160	180	800	400
76	3	115	75	55	150	170	700	350
79	3 1/8	110	70	55	140	165	700	350
83	3 1/4	105	50	40	140	155	700	350
86	3 3/8	100	45	30	130	150	500	250
89	3 1/2	95	45	30	130	145	500	250
92	3 5/8	95	60	45	120	140	500	250
95	3 3/4	90	60	45	120	135	500	250
98	3 7/8	90	60	45	120	135	500	250
102	4	85	55	40	110	130	400	200
105	4 1/8	80	55	40	110	120	400	200
111	4 3/8	80	50	40	100	120	300	150
114	4 1/2	75	50	35	100	105	300	150
121	4 3/4	75	50	35	95	95	300	150
127	5	65	45	30	90	90	200	100
133	5 1/4	60	40	25	85	85	200	100
140	5 1/2	60	40	25	85	85	200	100
146	5 3/4	55	35	25	75	75	200	100
152	6	55	35	25	75	75	200	100
160	6 5/16	50	30	25	60	60	150	75
168	6 3/8	50	30	25	55	55	150	75
177	6 31/32	45	25	25	55	55	150	75
200	7 7/8	40	25	25	50	50	100	50
210	8 3/32	40	20	25	50	50	100	50



Ciecz chłodząco-smaruj.
Na sucho
Ciecz chłodząco-smaruj.
Ciecz chłodząco-smaruj.
Olej terpentynowy
Na sucho
Na sucho



Prędkość zabija!

Praca z prędkością większą niż zalecana spowoduje skrócenie okresu trwałości piły walcowej, a cięcie będzie bardzo nieefektywne.



Nacisk przy posuwie:

Należy rozważyć zmienne dotyczące materiału i konfiguracji pracy. Zastosować wystarczający nacisk przy posuwie, aby wspomóc usuwanie wiórów.

Zmniejszyć nacisk, kiedy piła walcowa staje się gorąca lub kiedy zęby zaczynają blokować się w materiale.

Niewystarczający nacisk przy posuwie spowoduje przedwczesne stępienie się głów zębów, ale za duży nacisk może całkowicie zniszczyć zęby.



Ciecz chłodząco-smarująca:

Ciecz chłodząco-smarująca służy dwóm celom przy cięciu metali. Chłodzi piłę i przedmiot obrabiany. Zmniejsza ciepło i ścieranie, które mogą skrócić okres użytkowania. Pomaga również usuwać opiłki z przecinanej powierzchni.

Zastosowanie cieczy chłodząco-smarującej zwiększa żywotność piły walcowej o 500%.

Otwornice z węglikiem wolframu BIG HAWG™ multi material

Otwornice BIG HAWG™ multi material są idealne, m.in. dla elektryków, stolarzy oraz instalatorów.

Możliwość stosowania w szerokim zakresie materiałów, takich jak:

Cegła (zarówno pełna, jak i dziurawka).

Beton komórkowy.

Błoczek z piaskowca o twardości do 30 N/mm².

Płyta wiórowa, MDF, sklejka.

Plastik, laminaty.

Płyta g-k.

*Nieodpowiednie do twardych materiałów, takich jak beton, granit, kamień naturalny, cegła, bloczki z piaskowca o twardości powyżej 30 N/mm².



Ø (mm)	Maks. głębokość cięcia (mm)	Ilość zębów	Ilość w op.	Min. zam.	Numer Artykułu	Kod EAN	Sugerowana cena netto zł	Sugerowana cena brutto zł
25	60	2	1	1	4932464921	4058546228668	70,00	86,10
30	60	2	1	1	4932464922	4058546228675	72,00	88,56
35	60	2	1	1	4932464923	4058546228682	75,00	92,25
44	60	2	1	1	4932464924	4058546228699	76,00	93,48
51	60	3	1	1	4932464925	4058546228705	78,00	95,94
54	60	3	1	1	4932464926	4058546228712	80,00	98,40
57	60	3	1	1	4932464927	4058546228729	82,00	100,86
65	60	3	1	1	4932464928	4058546228736	85,00	104,55
68	60	3	1	1	4932464929	4058546228743	85,00	104,55
70	60	3	1	1	4932464930	4058546228750	90,00	110,70
76	60	3	1	1	4932464931	4058546228767	105,00	129,15
82	60	3	1	1	4932464932	4058546228774	110,00	135,30
92	60	3	1	1	4932464933	4058546228781	115,00	141,45
102	60	3	1	1	4932464934	4058546228798	125,00	153,75
108	60	3	1	1	4932464935	4058546228804	135,00	166,05
117	60	3	1	1	4932464936	4058546228811	162,00	199,26
133	60	3	1	1	4932464937	4058546228828	173,00	212,79
159	60	3	1	1	4932464938	4058546228835	205,00	252,15



Otwornice z węglikiem wolframu BIG HAWG™ multi material - zestaw

Opis	Ilość w op.	Min. zam.	Numer Artykułu	Kod EAN	Sugerowana cena netto zł	Sugerowana cena brutto zł
BIG HAWG™ multi material - zestaw Otwornice BIG HAWG multi material: 35, 44, 51, 57, 68, 76 mm. 1 x uchwyt z wiertłem pilotującym, 2 x wiertło pilotujące, 1 x pilnik diamentowy do ostrzenia zębów, 1 x klucz imbusowy	10	1	4932464939	4058546228842	563,00	692,49



Otwornice z węglikiem wolframu BIG HAWG™ multi material - akcesoria

Opis	Ilość w op.	Min. zam.	Numer Artykułu	Kod EAN	Sugerowana cena netto zł	Sugerowana cena brutto zł
① BIG HAWG™ multi material - wiertło prowadzące	1	1	4932464940	4058546228859	18,00	22,14
② BIG HAWG™ multi material - trzpień z wiertłem prowadzącym	1	1	4932464941	4058546228866	59,00	72,57
③ Wiertło pilotujące 3/8"	1	1	48271401	045242121397	10,79	13,27

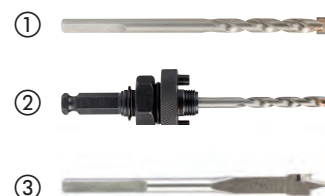

Otwornice HCS

NOWOŚĆ

Zoptymalizowana geometria zębów - 5 zębów na cal - idealne do czystych cięć w miękkich materiałach. Do stosowania w tworzywach sztucznych, płycie G-K.

Ø (mm)	Maks. głębokość cięcia (mm)	Ilość w op.	Min. zam.	Numer Artykułu	Kod EAN	Sugerowana cena netto zł	Sugerowana cena brutto zł
121	96	1	1	4932472076	4058546324728	336,90	414,39
127	96	1	1	4932472077	4058546324735	355,90	437,76
133	96	1	1	4932472078	4058546324742	567,90	698,52
138	96	1	1	4932472079	4058546324759	474,90	584,13
150	96	1	1	4932472080	4058546324766	584,90	719,43
168	96	1	1	4932472081	4058546324773	493,90	607,50
172	96	1	1	4932472082	4058546324780	511,90	629,64
177	96	1	1	4932472083	4058546324797	531,90	654,24
186	96	1	1	4932472084	4058546324803	624,90	768,63
210	96	1	1	4932472085	4058546324810	728,90	896,55
212	96	1	1	4932472086	4058546324827	739,90	910,08
226	96	1	1	4932472087	4058546324834	668,90	822,75



Akcesoria systemowe - otwornice HCS

NOWOŚĆ

Akcesoria systemowe do stosowania z otwornicami HCS.

1. Uchwyt z wiertłem pilotującym
2. Wiertło pilotujące

Opis	Ilość w op.	Min. zam.	Numer Artykułu	Kod EAN	Sugerowana cena netto zł	Sugerowana cena brutto zł
① Uchwyt z wiertłem pilotującym do otwornic HCS	1	1	4932472088	4058546324841	70,90	87,21
② Wiertło pilotujące do otwornic HCS Ø6 mm, dł. 150 mm	1	1	4932472089	4058546324858	36,90	45,39



UDAROWE PIŁY WALCOWE



Zoptymalizowane do pracy z narzędziami bezprzewodowymi



- ① Uzębienie
– 8 TPI = gładkie otwory bez zadziorów
– grubość 0,6 mm = mniejszy opór
- ② Korpus zoptymalizowany do wiercenia cienkiego metalu
- ③ Konstrukcja bimetalowa z 8% dodatkiem kobaltu = największa wytrzymałość i trwałość
- ④ Sprężyna wyrzutowa automatycznie wyrzuca kawałki metalu
- ⑤ Kołnierz zapobiega nadmiernemu przewierceniu
- ⑥ Uchwyt sześciokątny 1/4" = bezpośrednie mocowanie w maszynie

Odporne do

stali (grubość maks. 2 mm), aluminium i stali nierdzewnej (grubość maks. 1,5mm)

UDAROWE PIŁY WALCOWE

Ø (mm)	Ilość w op.	Min. zam.	Numer Artykułu	Kod EAN	Sugerowana cena netto zł	Sugerowana cena brutto zł
19	1	1	49569805	045242321094	63,90	78,60
22	1	1	49569810	045242321100	61,90	76,14
25	1	1	49569815	045242321117	62,90	77,37
① 29	1	1	49569820	045242321124	64,90	79,83
32	1	1	49569825	045242321131	65,90	81,06
35	1	1	49569830	045242321148	66,90	82,29
38	1	1	49569835	045242321155	67,90	83,52
Zestaw udarowych pił walcowych Shockwave 3 szt.						
② Ø 22 / 29 / 35 mm.	3	1	49224800	045242321162	174,90	215,13
Sprężyna wyrzutowa i wkręt bez łba.	1	1	4932430466	4002395381272	2,39	2,94
Wiertło prowadzące z trzpieniem.	1	1	4932430477	4002395381388	20,49	25,20



Wiertła diamentowe do wiercenia na sucho M14 DIAMOND MAX[™]

NOWOŚĆ

Wiertła diamentowe zostały specjalnie opracowane z myślą o profesjonalistach, którzy muszą wiercić w wyjątkowo twardych materiałach, takich jak płytki porcelanowe/gresowe, żeliwo, włókno szklane, w których trudno wykonać otwory przy użyciu tradycyjnych wiertel.

Do wiercenia na sucho: nie wymagają chłodzenia wodą.

Gwint M14: do zamontowania bezpośrednio na szlifierce kątovej.

Czyste, precyzyjne otwory, bez niszczenia materiału roboczego.

Diament syntetyczny wysokiej jakości precyzyjnie rozmieszczony w stalowej osnowie - długa żywotność.

Korpus ze stali stopowej nie odkształca się podczas pracy.

Specjalne otwory w wiertłach o większych średnicach dla łatwego usuwania urobku.



Ø (mm)	Uchwyt	Ilość w op.	Min. zam.	Numer Artykułu	Kod EAN	Sugerowana cena netto zł	Sugerowana cena brutto zł
5	M14	1	1	4932471758	4058546296575	67,90	83,52
6	M14	1	1	4932471759	4058546296582	69,90	85,98
8	M14	1	1	4932471760	4058546296599	73,90	90,90
10	M14	1	1	4932471761	4058546296605	76,90	94,59
12	M14	1	1	4932471762	4058546296612	82,90	101,97
14	M14	1	1	4932471763	4058546296629	84,90	104,43
16	M14	1	1	4932471764	4058546296636	87,90	108,12
Zestaw wiertel diamentowych DIAMOND MAX[™] - 4 szt.		4	1	4932471863	4058546297626	290,90	357,81
① Ø 6, 8, 10, 14 mm							

Sposób użycia:

- Zablokuj wrzeciono w szlifierce kątovej i zamontuj wiertło, mocno dokręć kluczem. W przypadku montowania na polerce, użyj adaptera 4932 4720 90, a następnie zamontuj wiertło i dokręć kluczem.
- Jeśli płytka nie jest przymocowana do ściany, upewnij się, że jest unieruchomiona w zacisku.
- Włącz szlifierkę kątovej na pełną prędkość. Powoli zbliżaj narzędzie do płytki trzymając wiertło pod kątem 20-30° i lekko naciskaj, aby uniknąć ślizgania po płytce. Kiedy wiertło zacznie wcinać się w płytkę tworząc wgłębienie, stopniowo przechylaj podnoś narzędzie, aby docelowo wiertło było ustawione pod kątem 90° względem płytki.
- Aby zwiększyć żywotność wiertła, lekko dociskaj i wykonuj oscylacyjny ruch podczas wykonywania otworu.
- Przy wykonywaniu otworów w materiałach o grubości pow. 10 mm, aby zoptymalizować żywotność i szybkość wiercenia, należy co ok. 5 sekund wyjąć wiertło z otworu i pozwolić mu powiercić w powietrzu w celu schłodzenia.

Opis	Uchwyt narzędzia	Uchwyt	Ilość w op.	Min. zam.	Numer Artykułu	Kod EAN	Sugerowana cena netto zł	Sugerowana cena brutto zł
Adapter umożliwiający montaż wiertel diamentowych M9 x 0.75 M14 na polerce Milwaukee	M9 x 0.75	M14	1	1	4932472090	4058546324865	44,90	55,23
②								



Zastosowanie:

Płytki ceramiczne - wszystkie rodzaje, twarde i miękkie; porcelana, gres, marmur, granit

Żeliwo

Włókno szklane

Materiały kompozytowe



Wiertła do wiercenia na mokro / sucho Diamond Plus™

Wiertła i piły walcowe z ostrzami diamentowymi zostały opracowane specjalnie dla profesjonalistów, którzy muszą wiercić w wyjątkowo delikatnych materiałach, takich jak porcelana / gres / płytki kamienne, żeliwo lub włókno szklane, w których bardzo trudno wierce się konwencjonalnymi piłami walcowymi. Te piły walcowe gwarantują doskonałe wykonanie i charakteryzują się wielką trwałością nawet w przypadku najtwardszych materiałów.

Oszczędność wody: Te piły walcowe potrzebują tylko niewielkiej ilości wody w porównaniu z konwencjonalnymi wiertłami diamentowymi, które wymagają ciągłego przepływu. Wiertło lub piłę walcową należy po prostu zanurzyć w wodzie na początku każdego wycinanego otworu, a potem co 5 sekund w trakcie wycinania.

Czyste otwory: wierce czyste, precyzyjne otwory bez zarysowań na obwodzie.

Trwałość: w celu zapewnienia dużej trwałości stosujemy wysokiej jakości diament dla szybkiego wycinania i doskonale łączenie za pomocą lutowania twardego.

Trwałość: korpus z odpornego stopu, którego nie da się łatwo zgąć ani zniekształcić.

Łatwe wyrzucanie kawałków materiału: kątowne szczeliny do wyrzucania kawałków materiału w celu uzyskania większej dźwigni przy usuwaniu ciasno zakleszczonych kawałków materiału.

Uniwersalne: można je stosować albo na szlifierkach kątowych z odpowiednim adapterem, albo na wiertarce.



Ø (mm)	Uchwyt	Ilość w op.	Min. zam.	Numer Artykułu	Kod EAN	Sugerowana cena netto zł	Sugerowana cena brutto zł
5	¼" Hex	1	1	49560503	045242223732	60,90	74,91
6	¼" Hex	1	1	49560505	045242223749	60,90	74,91
8	¼" Hex	1	1	49560507	045242223756	61,90	76,14
10	¼" Hex	1	1	49560509	045242223763	62,90	77,37
12	¼" Hex	1	1	49560511	045242223770	78,90	97,05
15	¼" Hex	1	1	49560513	045242223787	89,90	110,58
20	¼" Hex	1	1	49560515	045242223794	96,90	119,19
25	¼" Hex	1	1	49560517	045242223800	103,90	127,80

Opis	Ilość w op.	Min. zam.	Numer Artykułu	Kod EAN	Sugerowana cena netto zł	Sugerowana cena brutto zł
Zestaw wiertel diamentowych DIAMOND PLUS™ - 3 szt. Ø6, 8, 10 mm	3	1	4932471771	4058546296704	148,90	183,15

Ø (mm)	Uchwyt	Ilość w op.	Min. zam.	Numer Artykułu	Kod EAN	Sugerowana cena netto zł	Sugerowana cena brutto zł
22	½" x 20	1	1	49565605	045242308439	51,90	63,84
29	½" x 20	1	1	49565615	045242308446	60,90	74,91
32	⅝" x 18	1	1	49565620	045242308453	64,90	79,83
35	⅝" x 18	1	1	49565625	045242308460	67,90	83,52
38	⅝" x 18	1	1	49565630	045242308477	73,90	90,90
44	⅝" x 18	1	1	49565640	045242308491	84,90	104,43
51	⅝" x 18	1	1	49565645	045242308507	85,90	105,66
68	⅝" x 18	1	1	49565664	045242337835	107,90	132,72

Opis	Dla pił o średnicy w mm	Uchwyt	Uchwyt koronki lub otwornicy	Ilość w op.	Min. zam.	Numer Artykułu	Kod EAN	Sugerowana cena netto zł	Sugerowana cena brutto zł
Trzpień.	Ø 14-30 mm	9.5 mm Hex	½" x 20	1	1	49567010	045242200177	19,79	24,34
Trzpień.	Ø 32-210 mm	9.5 mm Hex	⅝" x 18	1	1	49567250	045242225798	36,19	44,51
Adapter szlifierki.	Ø 22-29mm	M14	½" x 20	1	1	4932430464	4002395381258	44,49	54,72
Adapter szlifierki.	Ø 32-68mm	M14	⅝" x 18	1	1	4932430465	4002395381265	44,49	54,72

Jak używać ze szlifierką kątową:

- Przykręć adapter szlifierki M14 do piły walcowej i dokręć mocno kluczem. Następnie zablokować wrzeciono w szlifierce kątovej i zamontować adapter bezpośrednio na wrzecionie; mocno dokręć kluczem.
- Jeśli płytka nie jest przymocowana do ściany, upewnij się że jest unieruchomiona w zacisku.
- Zanurz końcówki piły walcowej w wodzie.
- Włącz szlifierkę kątową na pełną szybkość. Powoli zbliżaj się do płytki trzymając piłę walcową pod kątem 20-30° i lekko naciskaj, aby uniknąć ślizgania po płytce. Kiedy piła walcowa zacznie wcinać się w płytkę tworząc wgłębienie, stopniowo podnoś piłę walcową tak, aby była ustawiona poziomo względem płytki.
- Co 5 sekund zanurzaj piłę walcową w wodzie.
- Aby zmaksymalizować żywotność narzędzia, naciskaj lekko i wykonuj oscylacyjny ruch kołowy podczas cięcia.

Profesjonalny system chłodzenia wodą

Prowadnica zapewnia łatwe zagłębianie się w materiał bez ślizgania się i uszkodzenia powierzchni.

Opis	Ilość w op.	Min. zam.	Numer Artykułu	Kod EAN	Sugerowana cena netto zł	Sugerowana cena brutto zł
Prowadnica do wiercenia diamentową piłą walcową.	1	1	4932352332	4002395369911	166,90	205,29



Koronki diamentowe do wiercenia na mokro

WCHP-SB



- ① Standardowy chwyt 1/2" G
- ② Standardowy chwyt 1 1/4" UNC
- ③ Wygrawerowana średnica i typ koronki zapewniają trwałą widoczność
- ④ Segmenty zgrzewane laserowo dla uzyskania lepszych parametrów
- ④ 10 mm wysokość segmentu diamentowego dla uzyskania maksymalnej żywotności



WCHP



WCHP-TK

NOWOŚĆ



Koronki diamentowe do wiercenia na mokro THIN KERF

NOWOŚĆ

Zoptymalizowane do pracy z wiertnicami bezprzewodowymi, w szczególności z nową wiertnicą MX FUEL.
Do użycia również z wiertnicami sieciowymi o mocy do 2200 W.
Laserowo zgrzewane segmenty o wysokości 10 mm dla maksymalnej żywotności.
Standardowy uchwyt 1/2" G w mniejszych średnicach i 1 1/4" UNC w większych średnicach.

**MX
FUEL**

Ø (mm)	Opis	DD3 152	MXF DCD 150	Chwyt koronki	Długość robocza (mm) B	Długość całkowita (mm) A	Ilość w op.	Min. zam.	Numer Artykułu	Kod EAN	Sugerowana cena netto zł	Sugerowana cena brutto zł
12	WCHP-TK 12 mm	✓	✓	1/2" G	200	270	1	1	4932472167	4058546325633	401,90	494,34
14	WCHP-TK 14 mm	✓	✓	1/2" G	300	370	1	1	4932472168	4058546325640	357,90	440,22
16	WCHP-TK 16 mm	✓	✓	1/2" G	300	370	1	1	4932472169	4058546325657	363,90	447,60
18	WCHP-TK 18 mm	✓	✓	1/2" G	300	370	1	1	4932472170	4058546325664	369,90	454,98
20	WCHP-TK 20 mm	✓	✓	1/2" G	300	370	1	1	4932472171	4058546325671	377,90	464,82
22	WCHP-TK 22 mm	✓	✓	1/2" G	300	370	1	1	4932472172	4058546325688	383,90	472,20
24	WCHP-TK 24 mm	✓	✓	1/2" G	300	370	1	1	4932472173	4058546325695	389,90	479,58
25	WCHP-TK 25 mm	✓	✓	1/2" G	300	370	1	1	4932472174	4058546325701	393,90	484,50
28	WCHP-TK 28 mm	✓	✓	1/2" G	300	370	1	1	4932472175	4058546325718	406,90	500,49
30	WCHP-TK 30 mm	✓	✓	1/2" G	300	370	1	1	4932472176	4058546325725	412,90	507,87
32	WCHP-TK 32 mm	✓	✓	1/2" G	300	370	1	1	4932472177	4058546325732	446,90	549,69
35	WCHP-TK 35 mm	✓	✓	1/2" G	300	370	1	1	4932472178	4058546325749	446,90	549,69
40	WCHP-TK 40 mm	✓	✓	1/2" G	300	370	1	1	4932472180	4058546325763	780,90	960,51
51	WCHP-TK 51 mm	✓	✓	1 1/4" UNC	450	525	1	1	4932472184	4058546325800	524,90	645,63
56	WCHP-TK 56 mm	✓	✓	1 1/4" UNC	450	525	1	1	4932472185	4058546325817	534,90	657,93
61	WCHP-TK 61 mm	✓	✓	1 1/4" UNC	450	525	1	1	4932472186	4058546325824	534,90	657,93
66	WCHP-TK 66 mm	✓	✓	1 1/4" UNC	450	525	1	1	4932472187	4058546325831	555,90	683,76
71	WCHP-TK 71 mm	✓	✓	1 1/4" UNC	450	525	1	1	4932472188	4058546325848	617,90	760,02
76	WCHP-TK 76 mm	✓	✓	1 1/4" UNC	450	525	1	1	4932472189	4058546325855	679,90	836,28
81	WCHP-TK 81 mm	✓	✓	1 1/4" UNC	450	525	1	1	4932472190	4058546325862	689,90	848,58
86	WCHP-TK 86 mm	✓	✓	1 1/4" UNC	450	525	1	1	4932472191	4058546325879	722,90	889,17
91	WCHP-TK 91 mm	✓	✓	1 1/4" UNC	450	525	1	1	4932472192	4058546325886	729,90	897,78
101	WCHP-TK 101 mm	✓	✓	1 1/4" UNC	450	525	1	1	4932472193	4058546325893	736,90	906,39
105	WCHP-TK 105 mm	✓	✓	1 1/4" UNC	450	525	1	1	4932472194	4058546325909	947,90	1165,92
111	WCHP-TK 111 mm	✓	✓	1 1/4" UNC	450	525	1	1	4932472195	4058546325916	830,90	1022,01
121	WCHP-TK 121 mm	✓	✓	1 1/4" UNC	450	525	1	1	4932472196	4058546325923	851,90	1047,84
130	WCHP-TK 130 mm	✓	✓	1 1/4" UNC	450	525	1	1	4932472197	4058546325930	941,90	1158,54
140	WCHP-TK 140 mm	✓	✓	1 1/4" UNC	450	525	1	1	4932472198	4058546325947	992,90	1221,27
150	WCHP-TK 150 mm	✓	✓	1 1/4" UNC	450	525	1	1	4932472199	4058546325954	996,90	1226,19



Koronki diamentowe do wiercenia na mokro

Ø (mm)	Opis	DD3 152	DCM2 250C & DCM2 350C	Chwył koronki	Długość robocza (mm) B	Długość całkowita (mm) A	Ilość w op.	Min. zam.	Numer Artykułu	Kod EAN	Sugerowana cena netto zł	Sugerowana cena brutto zł
8	WCHP-SB 8	✓	◆	½" G	70	140	1	1	4932352072	4002395367269	230,90	284,01
12	WCHP-SB 12	✓	◆	½" G	200	270	1	1	4932352074	4002395367283	230,90	284,01
14	WCHP-SB 14	✓	◆	½" G	300	370	1	1	4932352075	4002395367290	236,90	291,39
16	WCHP-SB 16	✓	◆	½" G	300	370	1	1	4932352077	4002395367313	239,90	295,08
18	WCHP-SB 18	✓	◆	½" G	300	370	1	1	4932352078	4002395367320	239,90	295,08
20	WCHP-SB 20	✓	◆	½" G	300	370	1	1	4932352079	4002395367337	260,90	320,91
22	WCHP-SB 22	✓	◆	½" G	300	370	1	1	4932352080	4002395367344	260,90	320,91
24	WCHP-SB 24	✓	◆	½" G	300	370	1	1	4932352081	4002395367351	271,90	334,44
25	WCHP-SB 25	✓	◆	½" G	300	370	1	1	4932352082	4002395367368	271,90	334,44
28	WCHP-SB 28	✓	◆	½" G	300	370	1	1	4932352083	4002395367375	305,90	376,26
30	WCHP-SB 30	✓	◆	½" G	300	370	1	1	4932352084	4002395367382	328,90	404,55
32	WCHP-SB 32	✓	◆	½" G	300	370	1	1	4932352085	4002395367399	351,90	432,84
35	WCHP-SB 35	✓	◆	½" G	300	370	1	1	4932352086	4002395367405	385,90	474,66
37	WCHP-SB 37	✓	◆	½" G	300	370	1	1	4932352087	4002395367412	441,90	543,54
40	WCHP-SB 40	✓	◆	½" G	300	370	1	1	4932352088	4002395367429	487,90	600,12
42	WCHP-SB 42	✓	◆	½" G	300	370	1	1	4932352089	4002395367436	509,90	627,18
45	WCHP-SB 45	✓	◆	½" G	300	370	1	1	4932352090	4002395367443	555,90	683,76
50	WCHP-SB 50	✓	◆	½" G	300	370	1	1	4932352092	4002395367467	583,90	718,20
52	WCHP 52		✓	1 ¼" UNC	450	525	1	1	4932399707	4002395363582	395,90	486,96
52	WCHP-SB 52	✓		1 ¼" UNC	450	525	1	1	4932352734	4002395373925	441,90	543,54
62	WCHP 62		✓	1 ¼" UNC	450	525	1	1	4932399708	4002395363599	433,90	533,70
62	WCHP-SB 62	✓		1 ¼" UNC	450	525	1	1	4932352735	4002395373932	483,90	595,20
72	WCHP 72		✓	1 ¼" UNC	450	525	1	1	4932399709	4002395363605	471,90	580,44
82	WCHP 82		✓	1 ¼" UNC	450	525	1	1	4932399710	4002395363612	546,90	672,69
82	WCHP-SB 82	✓		1 ¼" UNC	450	525	1	1	4932352736	4002395373949	609,90	750,18
92	WCHP 92		✓	1 ¼" UNC	450	525	1	1	4932399711	4002395363629	614,90	756,33
92	WCHP-SB 92	✓		1 ¼" UNC	450	525	1	1	4932352737	4002395373956	685,90	843,66
102	WCHP 102		✓	1 ¼" UNC	450	525	1	1	4932399712	4002395363636	663,90	816,60
102	WCHP-SB 102	✓		1 ¼" UNC	450	525	1	1	4932352738	4002395373963	739,90	910,08
112	WCHP 112		✓	1 ¼" UNC	450	525	1	1	4932399713	4002395363643	693,90	853,50
112	WCHP-SB 112	✓		1 ¼" UNC	450	525	1	1	4932352739	4002395373970	773,90	951,90
122	WCHP 122		✓	1 ¼" UNC	450	525	1	1	4932399714	4002395363650	788,90	970,35
122	WCHP-SB 122	✓		1 ¼" UNC	450	525	1	1	4932352740	4002395373987	878,90	1081,05
132	WCHP 132		✓	1 ¼" UNC	450	525	1	1	4932399715	4002395363667	833,90	1025,70
132	WCHP-SB 132	✓		1 ¼" UNC	450	525	1	1	4932352741	4002395373994	911,90	1121,64
152	WCHP 152		✓	1 ¼" UNC	450	525	1	1	4932399716	4002395363674	992,90	1221,27
152	WCHP-SB 152	✓		1 ¼" UNC	450	525	1	1	4932352742	4002395374007	1106,90	1361,49
162	WCHP 162		✓	1 ¼" UNC	450	525	1	1	4932399717	4002395363681	1162,90	1430,37
172	WCHP 172		✓	1 ¼" UNC	450	525	1	1	4932352052	4002395367092	1508,90	1855,95
182	WCHP 182		✓	1 ¼" UNC	450	525	1	1	4932399718	4002395363698	1295,90	1593,96
202	WCHP 202		✓	1 ¼" UNC	450	525	1	1	4932399719	4002395363704	1503,90	1849,80
225	WCHP 225		✓	1 ¼" UNC	450	525	1	1	4932399720	4002395363711	1663,90	2046,60
250	WCHP 250		✓	1 ¼" UNC	450	525	1	1	4932399721	4002395363728	1829,90	2250,78
300	WCHP 300		✓	1 ¼" UNC	450	525	1	1	4932399722	4002395363735	2077,90	2555,82
350	WCHP 350		✓	1 ¼" UNC	450	525	1	1	4932399723	4002395363742	2458,90	3024,45

✓ Najbardziej odpowiednie

◆ Ograniczone użytkowanie - zalecane do pracy przerywanej

WCHP-SB
Ø 8–50 mm

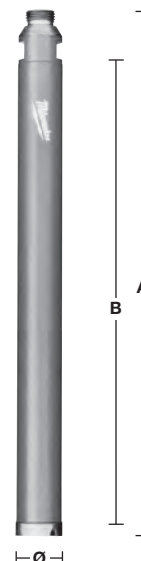

WCHP-SB
Ø 52–152 mm

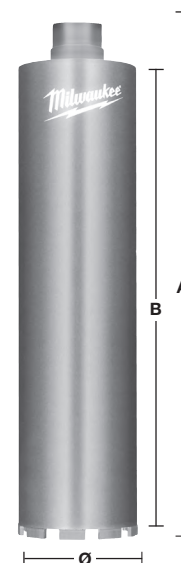

WCHP
Ø 52–350 mm

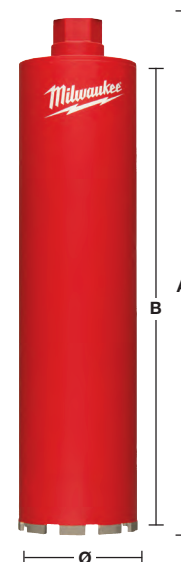

System alcesoriów - Wiercenie diamentowe na mokro

Opis	DD3 152	DCM2 250C & DCM2 350C	MXF DCD 150	Ilość w op.	Min. zam.	Numer Artykułu	Kod EAN	Sugerowana cena netto zł	Sugerowana cena brutto zł
Zestaw do mocowania. Do stosowania wyłącznie do betonu. wiertło Ø 16 mm jest wymagane do osadzenia kotwy wpuszczanej.									
① Śruba dwustronna, narzędzie do ustawiania, nakrętka motylkowa, podkładka i 5 sztuk kotew wpuszczanych M12™.	✓	✓	✓	9	1	4932399731	4002395363827	220,90	271,71
Klucz otwarty 1 3/8". Do przytrzymywania wrzeciona silnika podczas wyjmowania koronki rdzeniowej.		✓		1	1	49964705	045242222766	63,90	78,60
Klucz 32 mm. Do przytrzymywania wrzeciona silnika podczas wyjmowania koronki rdzeniowej.	✓			1	1	4931428009	4002395844791		
Klucz płaski otwarty 41 mm. Do zdejmowania koronki rdzeniowej z wrzeciona silnika.	✓	✓		1	1	4931428010	4002395844807		
Uwolnienie FIXTEC. Pasuje do wszystkich silników diamentowych z chwytym wrzeciona 1 1/4". Zapobiega zbyt mocnemu przykręceniu koronki rdzeniowej na wrzecionie maszyny. Dzięki temu koronki rdzeniowe można odkręcić i zdejmować z minimalnym wysiłkiem.	✓	✓		1	1	4932352053	4002395367108	377,90	464,82
Adapter żeński-żeński z 1 1/4" na 1/2". Umożliwia połączenie diamentowych koronek rdzeniowych <50 mm z gwintem wrzeciona 1 1/4".	✓	✓		1	1	4932352627	4002395372850	97,90	120,42
Żeński / męski trzpień przedłużający 1 1/4", długość 300 mm.	✓	✓	✓	1	1	4932399724	4002395363759	223,90	275,40
③ Żeński / męski trzpień przedłużający 1 1/4", długość 500 mm.	✓	✓	✓	1	1	4932399725	4002395363766	323,90	398,40
Przedłużka teleskopowa. Pręt przedłużający do mocowania urządzenia wiertniczego do podłoża, zamiast kotew. Maksymalne obciążenie 500 kg oraz regulowane przedłużenie od 1,8 do 2,9 m.	✓	✓	✓	1	1	4932399732	4002395363834	1466,90	1804,29
⑤ Pompa próżniowa VP6. Do mocowania diamentowego urządzenia wiertniczego na gładkich i równych powierzchniach. Zdolność zasysania: 850 mbar. Maksymalne podciśnienie: 6 m³/h / 100 l/min. Napięcie znamionowe: 220-240 V.	✓	✓	✓	1	1	4932352094	4002395367474	5303,90	6523,80
⑥ Płyta próżniowa. Wymienna uszczelka gumowa 4931428665.	✓			1	1	4932352676	4002395373345	604,90	744,03
⑦ Zbiornik na wodę WT 10. Stalowy zbiornik o pojemności 10 litrów, z wewnętrzną i zewnętrzną powłoką z poliestru. Niezawodna pompa z mosiądzu o maks. ciśnieniu 6 bar. 2,5 m wąż z systemem szybkiego podłączania bezpośrednio do wiertła diamentowych MILWAUKEE®.	✓	✓	✓	1	1	4932399726	4002395363773	852,90	1049,07
⑧ Pierścień zbierający wodę. Do użytku z urządzeniem wiertniczym DR 152 T. Do użytku z maks. Ø 152 mm.				1	1	4932352677	4002395373352	902,90	1110,57
Zapasowy pierścień gumowy do DR 152 T.				1	1	4932352678	4002395373369	94,90	116,73
⑨ Pierścień zbierający wodę. Do użytku z urządzeniem wiertniczym DR 250 TV. Do użytku z koronkami rdzeniowymi o maks. Ø 180 mm.			✓	1	1	4932399727	4002395363780	1043,90	1284,00
Zapasowy pierścień gumowy do DR 250 TV.			✓	1	1	4932399729	4002395363803	136,90	168,39
⑨ Pierścień zbierający wodę. Do użytku z urządzeniem wiertniczym DR 350 T. Do użytku z maks. Ø 300 mm.				1	1	4932399728	4002395363797	1086,90	1336,89
Zapasowy pierścień gumowy do DR 350 T.				1	1	4932399730	4002395363810	135,90	167,16
⑩ Bloczek dystansowy T = 50 mm. Musi być zamontowany pomiędzy urządzeniem wiertniczym a koronkami silnika > 250 mm, maksymalnie 350 mm. Dołączony do urządzenia wiertniczego DR 350 T.		✓		1	1	4932399736	4002395363872	467,90	575,52
Płyta do szybkiego montażu silnika do silników Milwaukee. Dołączona do urządzeń wiertniczych DR 250 TV i DR 350 T.		✓		1	1	4932399733	4002395363841	467,90	575,52

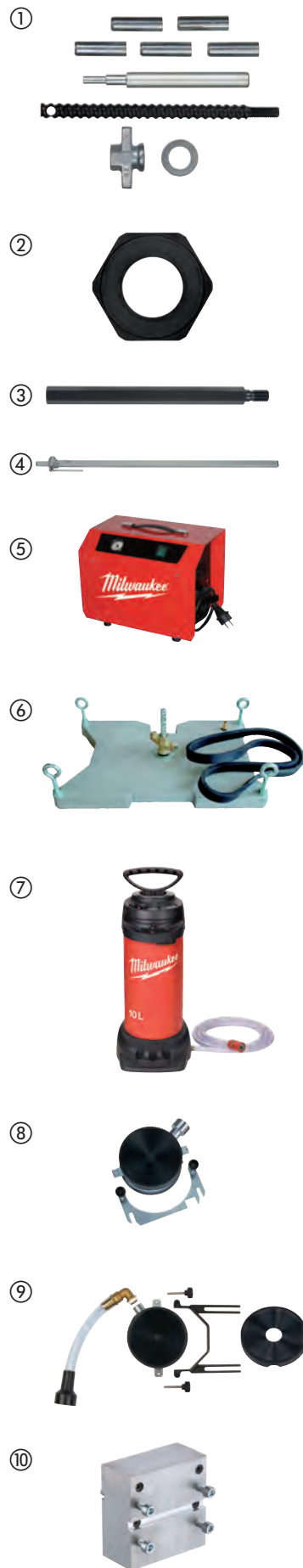

System koronek diamentowych FIXTEC

Opatentowane przez MILWAUKEE® adaptory koronek diamentowych FIXTEC umożliwiają wymianę koronek diamentowych w ciągu kilku sekund bez użycia dodatkowych narzędzi. Najczęstsza skarga w przypadku istniejących systemów dotyczy blokowania się koronki diamentowej w elektronarzędziu, przez co trudno jest później ją zdjąć, nawet za pomocą kluczy. Ale teraz, dzięki nowemu rozwiązaniu adaptera FIXTEC MILWAUKEE®, problem ten należy już do przeszłości. Koronki można odkręcać, zdejmować i wymieniać ręcznie, w bardzo prosty sposób – nie ma już potrzeby użycia kluczy. Rewolucyjne adaptory FIXTEC są dostępne z pochłaniaczem pyłu lub bez niego i z różnymi uchwytami narzędzi, dzięki czemu są kompatybilne z narzędziami innych producentów.

Przeszłość



Przyszłość



Rozwiązanie FIXTEC

Rozwiązanie FIXTEC z usuwaniem pyłu

Wirnik Clean Line FIXTEC (CLR) pasuje do koronek diamentowych z gwintem 1 1/4" UNC. Dodatkową korzyścią pochłaniania pyłu jest możliwość zwiększenia prędkości wiercenia i wydłużenia okresu trwałości koronek diamentowych.

Opis	Uchwyt narzędzia	Chwyt koronki	Ilość w op.	Min. zam.	Numer Artykułu	Kod EAN	Sugerowana cena netto zł	Sugerowana cena brutto zł
② Wirnik Clean Line FIXTEC (CLR).	M18 x 2.5	1 1/4" UNC	1	1	4932352172	4002395368242	1302,90	1602,57



Rozwiązanie FIXTEC bez usuwania pyłu

Adapter FIXTEC Pasuje do koronek diamentowych z gwintem M16. Standardowe wiertło SDS-plus może być użyte jako wiertło centrujące.

Opis	Uchwyt narzędzia	Chwyt koronki	Ilość w op.	Min. zam.	Numer Artykułu	Kod EAN	Sugerowana cena netto zł	Sugerowana cena brutto zł
Adapter FIXTEC. Wymiana narzędzi w ciągu paru chwil. Nie potrzeba dodatkowych narzędzi.	M18 x 2.5	M16	1	1	4932399174	4002395357819	341,90	420,54
	11 mm Hex	M16	1	1	4932399220	4002395358342	390,90	480,81



Koronki diamentowe do wiercenia na sucho z usuwaniem pyłu - DCHXL

Segmety o wysokości 10 mm dla dłuższej żywotności.

Segmety zgrzewane laserowo dla większej trwałości.

Stosować tylko przy ustawieniu narzędzia na pracę obrotową, nie nadają się do udaru.

Podczas wiercenia wstępnego musi być stosowany zespół centrujący (krzyżaki centrujące, drążek prowadzący i wiertło prowadzące SDS Plus).



Material	DCHXL	Material	DCHXL
Bloki z betonu napowietrzonego/ z żużla paleniskowego	◆	Granit	✘
Sztuczny kamień – twardy	✘	Wapno/piaskowiec – twardy	✓
Cegła – bardzo twarda cegła do konstrukcji rzemyslowych	✓	Wapno/piaskowiec – miękki / ścierny	◆
Cegła – średnia	◆	Marmur	✘
Cegła – miękka	◆	Płytki	✘
Beton	✘		

✓ Najbardziej odpowiednie. Zalecane do tych materiałów.

✘ Nieodpowiednie. Nie zalecane do tych materiałów.

Opis	Ø (mm)	Chwył koronki	Długość robocza (mm) B	Długość całkowita (mm) A	Ilość w op.	Min. zam.	Numer Artykułu	Kod EAN	Sugerowana cena netto zł	Sugerowana cena brutto zł
DCHXL 38*	38	1 1/4" UNC	420	490	1	1	4932399753	4002395364060	463,90	570,60
DCHXL 52	52	1 1/4" UNC	420	490	1	1	4932399163	4002395357703	555,90	683,76
DCHXL 68	68	1 1/4" UNC	420	490	1	1	4932399164	4002395357710	600,90	739,11
DCHXL 82	82	1 1/4" UNC	420	490	1	1	4932399165	4002395357727	679,90	836,28
DCHXL 102	102	1 1/4" UNC	420	490	1	1	4932399166	4002395357734	895,90	1101,96
DCHXL 107	107	1 1/4" UNC	420	490	1	1	4932399754	4002395364077	940,90	1157,31
① DCHXL 112	112	1 1/4" UNC	420	490	1	1	4932399167	4002395357741	985,90	1212,66
DCHXL 117	117	1 1/4" UNC	420	490	1	1	4932399755	4002395364084	1019,90	1254,48
DCHXL 122	122	1 1/4" UNC	420	490	1	1	4932399168	4002395357758	1065,90	1311,06
DCHXL 127	127	1 1/4" UNC	420	490	1	1	4932399169	4002395357765	1076,90	1324,59
DCHXL 132	132	1 1/4" UNC	420	490	1	1	4932399170	4002395357772	1099,90	1352,88
DCHXL 152	152	1 1/4" UNC	420	490	1	1	4932399171	4002395357789	1201,90	1478,34
DCHXL 162	162	1 1/4" UNC	420	490	1	1	4932399172	4002395357796	1303,90	1603,80

* Podczas nawiercenia wstępnego ni jest wymagana gwiazdka centrująca.

Opis	Uchwyt narzędzia	Chwył koronki	Ilość w op.	Min. zam.	Numer Artykułu	Kod EAN	Sugerowana cena netto zł	Sugerowana cena brutto zł
------	------------------	---------------	-------------	-----------	----------------	---------	--------------------------	---------------------------

② Wirnik Clean Line FIXTEC (CLR), M18 x 2.5, 1 1/4" UNC, 1, 1, 4932352172, 4002395368242, 1302,90, 1602,57

Opis	Ilość w op.	Min. zam.	Numer Artykułu	Kod EAN	Sugerowana cena netto zł	Sugerowana cena brutto zł
③ Drążek prowadzący do DD2-160. Dostarczany w komplecie ze śrubą ustalającą (4931622432). Wymagany klucz imbusowy (4931616044) i wiertło prowadzące SDS-plus (Ø 8 x 160 mm, 4932307071).	1	1	4932399173	4002395357802	180,90	222,51
④ Drążek prowadzący do DD3-152. Wymagane wiertło prowadzące SDS-plus (Ø 8 x 110 mm, 4932307070).	1	1	4932352679	4002395373376	353,90	435,30

Ø (mm)	Numer Artykułu	Kod EAN	Sugerowana cena netto zł	Sugerowana cena brutto zł	Ø (mm)	Numer Artykułu	Kod EAN	Sugerowana cena netto zł	Sugerowana cena brutto zł
52	4931393176	4002395358380			117	4931403508	4002395364107		
68	4931393177	4002395358397			122	4931393181	4002395780709		
82	4931393178	4002395358403			127	4931393182	4002395780716		
⑤ 102	4931393179	4002395358410			132	4931393183	4002395358458		
107	4931403507	4002395364091			152	4931393184	4002395358465		
112	4931393180	4002395358472			162	4931393185	4002395358472		

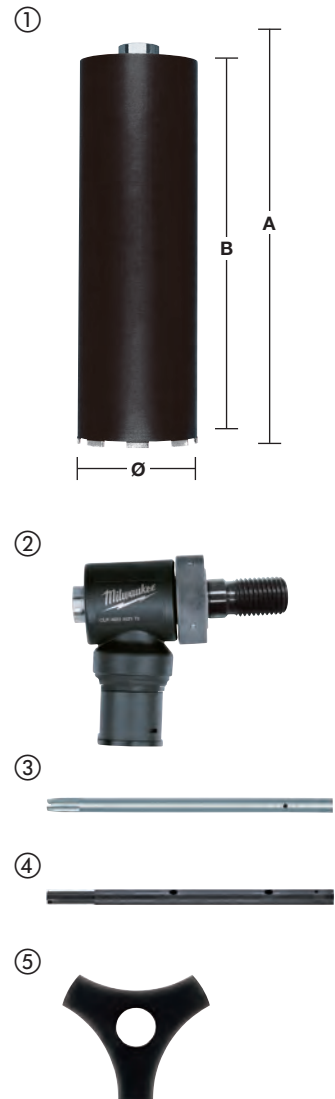

Wiercenie na sucho koronką diamentową pod gniazdko elektryczne, z usuwaniem pyłu - DCHX

Segmety o wysokości 10 mm dla dłuższej żywotności.
 Segmety zgrzewane laserowo dla większej trwałości.
 Odpowiednie do instalacji gniazdek elektrycznych i puszek połączeniowych.
 Stosować tylko przy ustawieniu narzędzia na pracę obrotową, nie nadają się do udaru.

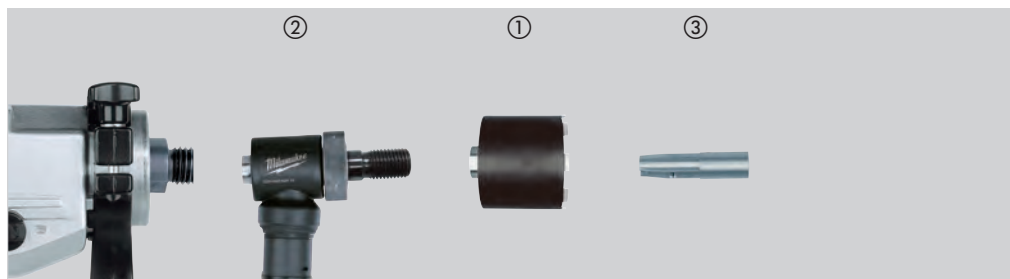

Material	DCHX	Material	DCHX
Bloki z betonu napowietrzonego/ z żuźla paleniskowego	◆	Granit	✗
Sztuczny kamień – twardy	✗	Wapno/piaskowiec – twardy	✓
Cegła – bardzo twarda cegła do konstrukcji przemysłowych	✓	Wapno/piaskowiec – miękki/ ścierny	◆
Cegła – średnia	✓	Marmur	✗
Cegła – miękka	◆	Płytki	✗
Beton	✗		

- ✓ Najbardziej odpowiednie. Zalecane do tych materiałów.
- ◆ Ograniczone użytkowanie-zalecane do pracy przerywanej. Bardzo dobra charakterystyka wiercenia, ale krótszy okres użytkowania.
- ✗ Nieodpowiednie. Nie zalecane do tych materiałów.

Opis	Ø (mm)	Chwył koronki	Długość robocza (mm) B	Długość całkowita (mm) A	Ilość w op.	Min. zam.	Numer Artykułu	Kod EAN	Sugerowana cena netto zł	Sugerowana cena brutto zł
① DCHX 68	68	1 ¼" UNC	60	130	1	1	4932399217	4002395358311	294,90	362,73
DCHX 82	82	1 ¼" UNC	60	130	1	1	4932399218	4002395358328	407,90	501,72

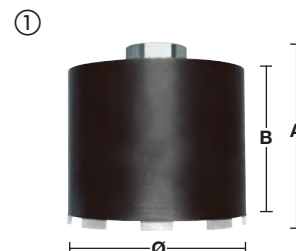

Opis	Uchwyt narzędzia	Chwył koronki	Ilość w op.	Min. zam.	Numer Artykułu	Kod EAN	Sugerowana cena netto zł	Sugerowana cena brutto zł
② Wirnik Clean Line FIXTEC (CLR).	M18 x 2.5	1 ¼" UNC	1	1	4932352172	4002395368242	1302,90	1602,57



Opis	Ilość w op.	Min. zam.	Numer Artykułu	Kod EAN	Sugerowana cena netto zł	Sugerowana cena brutto zł
③ Drążek prowadzący do DD2-160. Dostarczany w komplecie ze śrubą ustalającą (4931622432). Wymagany klucz imbusowy (4931616044) i wiertło prowadzące SDS-plus (8 x 110 mm, 4932307070).	1	1	4932399221	4002395358359	71,90	88,44
Drążek prowadzący do DD3-152. Wymagane wiertło prowadzące SDS-plus (8 x 110 mm, 4932307070).	1	1	4932352680	4002395373383	271,90	334,44



Wiercenie na sucho koronką diamentową pod gniazdko elektryczne, bez usuwania pyłu - DCU / DCH

Segmety długości 7 mm.

Segmety zgrzewane laserowo dla większej trwałości.

Odpowiednie do instalacji gniazdek elektrycznych i puszek połączeniowych.

Stosować tylko przy ustawieniu narzędzia na pracę obrotową, nie nadają się do udaru.

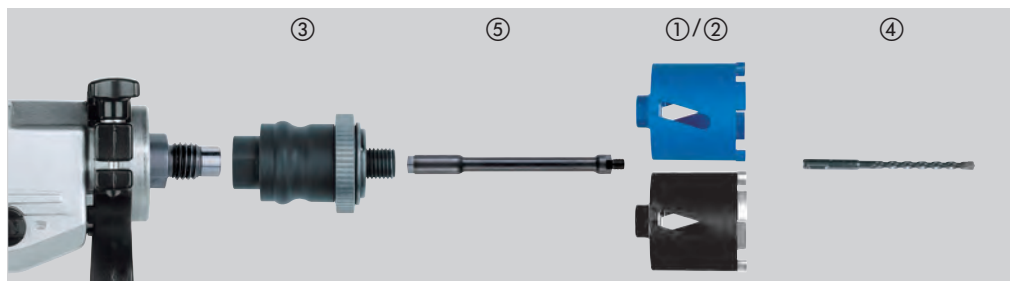

Material	DCU	DCH	Material	DCU	DCH
Bloki z betonu napowietrz./z żużla paleniskowego	◆	◆	Granit	✗	✗
Sztuczny kamień – twardy	✗	✗	Wapno/piaskowiec – twardy	◆	✓
Cegła – bardzo twarda cegła do konstr. przemysłow.	◆	✓	Wapno/piaskowiec – miękki/ścierny	✓	◆
Cegła – średnia	✓	◆	Marmur	✗	✗
Cegła – miękka	✓	◆	Płytki	✗	✗
Beton	✗	✗			

- ✓ Najbardziej odpowiednie. Zalecane do tych materiałów.
- ◆ Ograniczone użytkowanie-zalecane do pracy przerywanej. Bardzo dobra charakterystyka wiercenia, ale krótszy okres użytkowania.
- ✗ Nieodpowiednie. Nie zalecane do tych materiałów.

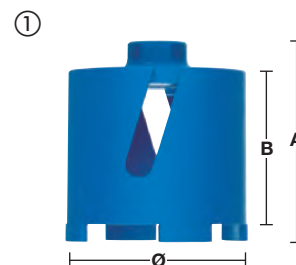

Opis	Ø (mm)	Chwył koronki	Długość robocza (mm) B	Długość całkowita (mm) A	Ilość w op.	Min. zam.	Numer Artykułu	Kod EAN	Sugerowana cena netto zł	Sugerowana cena brutto zł
① DCU 68	68	M16	60	90	1	1	4932371978	4002395346035	209,90	258,18
① DCU 82	82	M16	60	90	1	1	4932371979	4002395346042	276,90	340,59
② DCH 68	68	M16	60	90	1	1	4932399579	4002395362080	273,90	871,95
② DCH 82	82	M16	60	90	1	1	4932399580	4002395362097	367,90	452,52

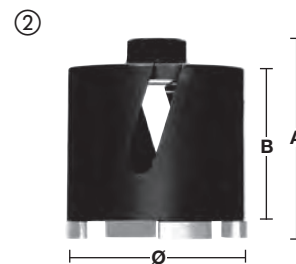

Opis	Uchwyt narzędzia	Chwył koronki	Ilość w op.	Min. zam.	Numer Artykułu	Kod EAN	Sugerowana cena netto zł	Sugerowana cena brutto zł
Adapter FIXTEC. Wymiana narzędzi w ciągu paru chwil. Nie potrzeba dodatkowych narzędzi.	M18 x 2.5	M16	1	1	4932399174	4002395357819	341,90	420,54
③	11 mm Hex	M16	1	1	4932399220	4002395358342	390,90	480,81
④ Wymagane wiertło prowadzące SDS-plus (Ø 8 x 160 mm).			1	1	4932307071	4002395308873	10,69	13,15



Opis	Uchwyt narzędzia	Chwył koronki	Długość całkowita (mm) A	Ilość w op.	Min. zam.	Numer Artykułu	Kod EAN	Sugerowana cena netto zł	Sugerowana cena brutto zł
⑤ Przedłużka między adapterem FIXTEC a koronką diamentową.	M16	M16	300	1	1	4932369736	4002395346028	306,90	377,49



Wiercenie na sucho koronką diamentową, bez usuwania pyłu DCH 150

Segmety o wysokości 10 mm.

Segmety zgrzewane laserowo dla większej trwałości.

Stosować tylko przy ustawieniu narzędzia na pracę obrotową, nie nadają się do udaru.

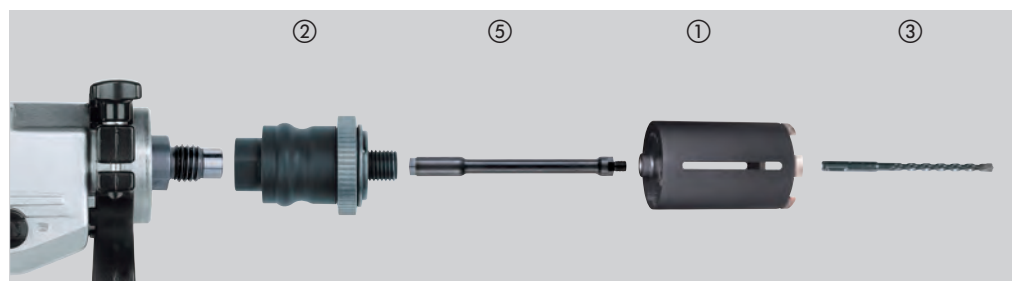

Material	DCH	Material	DCH
Bloki z betonu napowietrzonego/ z żużla paleniskowego	◆	Granit	✘
Sztuczny kamień – twardy	✘	Wapno/piaskowiec – twardy	✓
Cegła – bardzo twarda cegła do konstrukcji przemysłowych	✓	Wapno/piaskowiec – miękki/ścierny	◆
Cegła – średnia	✓	Marmur	✘
Cegła – miękka	◆	Płytki	✘
Beton	✘		

- ✓ Najbardziej odpowiednie. Zalecane do tych materiałów.
- ◆ Ograniczone użytkowanie-zalecane do pracy przerywanej. Bardzo dobra charakterystyka wiercenia, ale krótszy okres użytkowania.
- ✘ Nieodpowiednie. Nie zalecane do tych materiałów.

Opis	Ø (mm)	Chwył koronki	Długość robocza (mm) B	Długość całkowita (mm) A	Ilość w op.	Min. zam.	Numer Artykułu	Kod EAN	Sugerowana cena netto zł	Sugerowana cena brutto zł
DCH 150-52	52	M16	150	180	1	1	4932352628	4002395372867	434,90	534,93
DCH 150-62	62	M16	150	180	1	1	4932352629	4002395372874	480,90	591,51
DCH 150-68	68	M16	150	180	1	1	4932352630	4002395372881	551,90	678,84
DCH 150-82	82	M16	150	180	1	1	4932352631	4002395372898	585,90	720,66
DCH 150-102	102	M16	150	180	1	1	4932352632	4002395372904	708,90	871,95
DCH 150-127	127	M16	150	180	1	1	4932352633	4002395372911	761,90	937,14



Opis	Uchwyt narzędzia	Chwył koronki	Ilość w op.	Min. zam.	Numer Artykułu	Kod EAN	Sugerowana cena netto zł	Sugerowana cena brutto zł
Adapter FIXTEC. Wymiana narzędzi w ciągu paru chwil. Nie potrzeba dodatkowych narzędzi.	M18 x 2.5	M16	1	1	4932399174	4002395357819	341,90	420,54
	11 mm Hex	M16	1	1	4932399220	4002395358342	390,90	480,81
Wymagane wiertło prowadzące SDS-plus (Ø 8 x 260 mm).			1	1	4932353821	4002395320141	17,09	21,02



Opis	Uchwyt narzędzia	Chwył koronki	Długość całkowita (mm) A	Ilość w op.	Min. zam.	Numer Artykułu	Kod EAN	Sugerowana cena netto zł	Sugerowana cena brutto zł
Przedłużka między adapterem FIXTEC a koronką diamentową.	M16	M16	300	1	1	4932369736	4002395346028	306,90	377,49





Nothing but **HEAVY DUTY**.™

SHOCKWAVE 
IMPACT DUTY

JESZCZE WYŻSZA TRWAŁOŚĆ I LEPSZE DOPASOWANIE

BITY UDAROWE SHOCKWAVE™
NOWA GENERACJA



**WEAR
GUARD
TIP™**

*PEŁNA GAMA PRODUKTOWA DOSTĘPNA W DRUGIM KWARTALE 2020



**STOP STALI
ALLOY76™**



**ZOPTYMALIZOWANA
STREFA
SHOCK ZONE™**

Bity udarowe MILWAUKEE® SHOCKWAVE™ IMPACT DUTY to najtrwalsze bity na rynku zapewniające idealne dopasowanie. Hartowanie punktowe końcówki zapewnia większą odporność na zużycie i idealne dopasowanie do łba wkrętu.

Unikalna strefa SHOCK ZONE® absorbuje uderzenie i zapewnia do 30x dłuższą żywotność w porównaniu z innymi bitami udarowymi dostępnymi na rynku oraz jest w stanie przenieść aż do 3x większy moment skręcający.

Specjalnie opracowany stop stali ALLOY76™ poddany dodatkowej obróbce termicznej zapewnia maksymalną odporność na uszkodzenia. Bity udarowe SHOCKWAVE™ gwarantują ekstremalną trwałość nawet przy najbardziej wymagających zastosowaniach.



SHOCKWAVE IMPACT DUTY

IMPACT

Bity udarowe Shockwave Impact Duty™

Shockwave Impact Duty™ to linia akcesoriów nie tylko idealna do ciężkich zastosowań udarowych, ale pełny system rozwiązań dla potrzeb wiercenia i mocowania.

Geometria Shock Zone - zaprojektowana tak, by była elastyczna.

Geometria Shock Zone zmniejsza naprężenie na końcówce, dzięki czemu jest bardziej odporna na złamanie. Połączenie konstrukcji Shock Zone oraz specjalnej obróbki cieplnej pochłania udar i pozwala aby bit zginał się podobnie jak sprężyna.

Kuta i prasowana główka bity zapewnia najlepsze dopasowanie do łba śruby, bez przeskoku i zdzierania go, co wydłuża okres trwałości.

Stal opracowana na życzenie - MILWAUKEE® niestandardowy skład metalu sprawia, że bity Shockwave są bardziej odporne na wstrząsy przy uderzeniu.



A) 25 mm 1/4" Hex - DIN 3126 - C 6.3
B) 50 mm 1/4" Hex - DIN 3126 - E 6.3
C) 90 mm 1/4" Hex - DIN 3126 - E 6.3
D) 150 mm 1/4" Hex - DIN 3126 - E 6.3

Typ	Długość całkowita (mm)	Opakowanie	Ilość w op.	Min. zam.	Numer Artykułu	Kod EAN	Sugerowana cena netto zł	Sugerowana cena brutto zł	
PH	PH 1	25	①	2	1	4932430850	4002395385126	6,79	8,35
		50	①	1	1	4932471564	4058546294632	5,99	7,37
		90	①	1	1	4932430851	4002395385133	7,09	8,72
	PH 2	25	①	2	1	4932430852	4002395385140	6,79	8,35
		25	②	25	10	4932430853	4002395385157	50,89	62,59
		50	①	1	1	4932430854	4002395385164	5,99	7,37
		50	②	10	10	4932430855	4002395385171	41,89	51,52
		90	①	1	1	4932430856	4002395385188	7,09	8,72
		150	①	1	1	4932471565	4058546294649	11,99	14,75
PH 3	25	①	2	1	4932430857	4002395385195	6,79	8,35	
	50	①	1	1	4932430858	4002395385201	5,99	7,37	
	90	①	1	1	4932430859	4002395385218	7,09	8,72	
PZ	PZ 1	25	①	2	1	4932430860	4002395385225	6,79	8,35
		25	②	25	10	4932430861	4002395385232	50,89	62,59
		50	①	1	1	4932471566	4058546294656	5,99	7,37
		90	①	1	1	4932430862	4002395385249	7,09	8,72
	PZ 2	25	①	2	1	4932430863	4002395385256	6,79	8,35
		25	②	25	10	4932430864	4002395385263	50,89	62,59
		50	①	1	1	4932430865	4002395385270	5,99	7,37
		50	②	10	10	4932430866	4002395385287	41,89	51,52
		90	①	1	1	4932430867	4002395385294	7,09	8,72
150	①	1	1	4932471928	4058546298272	24,89	30,61		
PZ 3	25	①	2	1	4932430868	4002395385300	6,79	8,35	
	25	②	25	10	4932430869	4002395385317	50,89	62,59	
	50	①	1	1	4932430870	4002395385324	5,99	7,37	
	150	①	1	1	4932471929	4058546298289	24,89	30,61	

① Blister



② Opakowanie z tworzywa sztucznego



Minimalna zamawiana ilość = 10 szt.
Zamówienia > 10 szt. muszą stanowić wielokrotność 10 (tzn. 10, 20, 30)

Display



Typ	Długość całkowita (mm)	Opakowanie	Ilość w op.	Min. zam.	Numer Artykułu	Kod EAN	Sugerowana cena netto zł	Sugerowana cena brutto zł	
Torx 	TX 7	25	①	2	1	4932471567	4058546294663	6,79	8,35
	TX 8	25	①	2	1	4932471568	4058546294670	6,79	8,35
	TX 9	25	①	2	1	4932471569	4058546294687	6,79	8,35
	TX 10	25	①	2	1	4932430871	4002395385331	6,79	8,35
		50	①	1	1	4932471570	4058546294694	5,99	7,37
	TX 15	25	①	2	1	4932430872	4002395385348	6,79	8,35
		25	②	25	10	4932430873	4002395385355	50,89	62,59
		50	①	1	1	4932451286	4002395157440	5,99	7,37
		90	①	1	1	4932471571	4058546294700	7,09	8,72
		150	①	1	1	4932471572	4058546294717	24,89	30,61
	TX 20	25	①	2	1	4932430874	4002395385362	6,79	8,35
		25	②	25	10	4932430875	4002395385379	50,89	62,59
		50	①	1	1	4932430876	4002395385386	5,99	7,37
		50	②	10	10	4932430877	4002395385393	41,89	51,52
		90	①	1	1	4932430878	4002395385409	7,09	8,72
		150	①	1	1	4932471573	4058546294724	24,89	30,61
	TX 25	25	①	2	1	4932430879	4002395385416	6,79	8,35
		25	②	25	10	4932430880	4002395385423	50,89	62,59
		50	①	1	1	4932430881	4002395385430	5,99	7,37
		50	②	10	10	4932430882	4002395385447	41,89	51,52
		90	①	1	1	4932430883	4002395385454	7,09	8,72
	TX 27	25	①	2	1	4932430884	4002395385461	6,79	8,35
	TX 30	25	①	2	1	4932430885	4002395385478	6,79	8,35
		25	②	25	10	4932430886	4002395385485	50,89	62,59
		50	①	1	1	4932430887	4002395385492	5,99	7,37
		50	②	10	10	4932471574	4058546294731	41,89	51,52
		90	①	1	1	4932471575	4058546294748	7,09	8,72
	TX 40	25	①	2	1	4932430888	4002395385508	6,79	8,35
		25	②	25	10	4932430889	4002395385515	50,89	62,59
		50	①	1	1	4932430890	4002395385522	5,99	7,37
	TX 50	25	①	2	1	4932430891	4002395385539	6,79	8,35
		25	②	15	10	4932430892	4002395385546	50,89	62,59

① Blister



② Opakowanie z tworzywa sztucznego



Minimalna zamawiana ilość = 10 szt.
Zamówienia > 10 szt. muszą stanowić wielokrotność 10 (tzn. 10, 20, 30)

Display



SHOCKWAVE TM

IMPACT DUTY

	Typ	Długość całkowita (mm)	Opakowanie	Ilość w op.	Min. zam.	Numer Artykułu	Kod EAN	Sugerowana cena netto zł	Sugerowana cena brutto zł
	Torx B0 7	25	①	2	1	4932471577	4058546294762	6,79	8,35
	Torx B0 8	25	①	2	1	4932471578	4058546294779	6,79	8,35
	Torx B0 9	25	①	2	1	4932471579	4058546294786	6,79	8,35
	Torx B0 10	25	①	2	1	4932471580	4058546294793	6,79	8,35
	Torx B0 15	25	①	2	1	4932471581	4058546294809	6,79	8,35
	Torx B0 20	25	①	2	1	4932471582	4058546294816	6,79	8,35
	Torx B0 25	25	①	2	1	4932471583	4058546294823	6,79	8,35
	Torx B0 30	25	①	2	1	4932471584	4058546294830	6,79	8,35
	Torx B0 40	25	①	2	1	4932471585	4058546294847	6,79	8,35
	Hex	Hex 2.5 mm	25	①	2	1	4932430893	4002395385553	6,79
Hex 3 mm		25	①	2	1	4932430894	4002395385560	6,79	8,35
Hex 4 mm		25	①	2	1	4932430895	4002395385577	6,79	8,35
Hex 5 mm		25	①	2	1	4932430896	4002395385584	6,79	8,35
Hex 6 mm		25	①	2	1	4932430897	4002395385591	7,99	9,83
Hex 8 mm		25	①	2	1	4932430898	4002395385607	8,99	11,06
Hex 10 mm		25	①	2	1	4932430899	4002395385614	11,29	13,89
Hex 12 mm		25	①	2	1	4932430900	4002395385621	13,49	16,59
Płaski	SL 0.6 x 4.5	25	①	2	1	4932430901	4002395385638	6,79	8,35
	SL 0.8 x 5.5	25	①	2	1	4932430902	4002395385645	6,79	8,35
	SL 1.2 x 6.5	25	①	2	1	4932430903	4002395385652	6,79	8,35

① Blister



Zestawy Shockwave Impact Duty™

NOWOŚĆ

Opis	Ilość w op.	Min. zam.	Numer Artykułu	Kod EAN	Sugerowana cena netto zł	Sugerowana cena brutto zł
Zestaw 15 sztuk w krążkach Shockwave. Dostępny tylko jako display.						
<p>① Zawartość: Bity Shockwave Impact Duty™: Długość 25 mm: 1 x PH1 / 2 x PH2. 1 x PZ1 / 2 x PZ2 / 1 x PZ3. 1 x TX10 / 2 x TX15 / 2 x TX20 / 1 x TX25 / 1 x TX30. 1 x uchwyt magnetyczny dł. 60 mm.</p>	15	10	4932430904	4002395385669	50,89	62,59
Zestaw bitów udarowych SHOCKWAVE™ IMPACT DUTY™ 32 szt.						
<p>Bity SHOCKWAVE™ Impact Duty™ długość 25 mm: 1 x PH1 / 2 x PH2 / 1 x PH3, 1 x PZ1 / 2 x PZ2 / 1 x PZ3, 2 x TX10 / 2 x TX15 / 3 x TX20 / 2 x TX25 / 2 x TX30 / 1 x TX40, 1 x TX B07 / 1 x TX B08 / 1 x TX B09 / 1 x TX B010 / 1 x TX B015 / 1 x TX B020 / 1 x TX B0251 x Hex 3 mm / 1 x Hex 4 mm / 1 x Hex 5 mm / 1 x Hex 6 mm. 1 x szybkozacciskowy uchwyt SHOCKWAVE™ Impact Duty™ 1/4" Hex 73 mm</p>	32	12	4932464240	4058546221850	72,49	89,16
Zestaw bitów SHOCKWAVE™ IMPACT DUTY 32 szt. - TORX						
<p>③ Bity udarowe Torx SHOCKWAVE™ Impact Duty™ dł. 25 mm: 2 x TX10 / 4 x TX15 / 5 x TX20 / 5 x TX25 / 5 x TX30 / 2 x TX40 / 1 x TX50, 1 x TX B07 / 1 x TX B08 / 1 x TX B09 / 1 x TX B010 / 1 x TX B015 / 1 x TX B020 / 1 x TX B025. 1 x szybkozacciskowy uchwyt SHOCKWAVE™ Impact Duty™ 1/4" Hex 73 mm</p>	32	12	4932471586	4058546294854	72,49	89,16
Zestaw bitów do wkrętarki i końcówek nasadowych Shockwave - 33 elementy						
<p>④ Zawartość: Bity Shockwave Impact Duty™: Długość 25 mm: 1 x PH1 / 2 x PH2 / 1 x PH3, 2 x PZ1 / 3 x PZ2 / 2 x PZ3, 2 x TX10 / 2 x TX15 / 3 x TX20 / 2 x TX25 / 2 x TX30 / 1 x TX40 / 1 x TX50. Długość 50 mm: 1 x PH2 / 1 x PZ2, 1 x TX15 / 1 x TX20 / 1 x TX25. 3 x magnetyczne końcówki nasadowe Shockwave Impact Duty™ dł. 48 mm: 1 x Hex 7 mm / 1 x Hex 8 mm / 1 x Hex 10 mm. 1 x uchwyt magnetyczny dł. 60 mm.</p>	33	6	4932430905	4002395385676	112,90	138,87
Zestaw wiertel, nasadek i bitów - 40 szt.						
<p>⑤ Zawartość: Bity Shockwave Impact Duty™: Długość 25 mm 1 x PH1 / 2 x PH2 / 1 x PH3 / 3 x PZ2 / 2 x TX10 / 2 x TX15 / 3 x TX20 / 2 x TX25 / 2 x TX30 / 1 x TX40 / 1 x TX50 / 1 x Hex 4 mm / 1 x Hex 5 mm / 1 x SL 0,6 x 4,5 / 1 x SL 0,8 x 5,5 / 1 x SL 1,2 x 6,5 / Długość 50 mm 1 x PH2 / 1 x PZ1 / 1 x PZ2 / 1 x TX10 / 1 x TX15 / 1 x TX20 / 1 x TX 25 / 1 x TX30 / 1 x uchwyt magnetyczny długość 60 mm / 1 x uchwyt magnetyczny długość 152 mm / Wierłta Shockwave Impact Duty™ 1/4": Ø 3 / 4 / 5 mm / Nasadki Shockwave Impact Duty / Długość 48 mm 1 x Hex 8 mm / 1 x Hex 10 mm</p>	40	6	4932430908	4002395385706	150,90	185,61

①



②



③



④



⑤



*Zestawy dostarczane są w kartonowych ekspozytorach na ladę przy zakupie minimum zamówieniowego (lub wielokrotności).

SHOCKWAVE IMPACT DUTY



TM

Zestawy Shockwave Impact Duty™

Opis	Ilość w op.	Min. zam.	Numer Artykułu	Kod EAN	Sugerowana cena netto zł	Sugerowana cena brutto zł
<p>Zestaw wiertel i bitów - 48szt.</p> <p>Zawartość: Bity Shockwave Impact Duty™: Długość 25 mm 2 x PH1 / 2 x PH2 / 1 x PH3 / 2 x PZ1 / 3 x PZ2 / 1 x PZ3 / 3 x TX10 / 3 x TX15 / 3 x TX20 / 3 x TX25 / 3 x TX30 / 1 x TX40 / 1 x Hex 4 mm / 1 x Hex 5 mm / 1 x SL 0,6 x 4,5 / 1 x SL 0,8 x 5,5 / 1 x SL 1,2 x 6,5 / Długość 50 mm 1 x PH1 / 1 x PH2 / 1 x PZ1 / 1 x TX10 / 1 x TX15 / 1 x TX20 / 1 x TX 25 / 1 x TX30 / Długość 90 mm 1 x PZ2 / 1 x TX20 / 1 x TX25 / 1 x uchwyt magnetyczny długość 60 mm / Wiertła Shockwave Impact Duty ¼" Hex: Ø 3 / 4 / 5 / 6 mm.</p>	48	6	4932430906	4002395385683	134,90	165,93
<p>Zestaw bitów - 56 szt.</p> <p>Zawartość: Bity Shockwave Impact Duty™: Długość 25 mm 2 x PH1 / 3 x PH2 / 1 x PH3 / 3 x PZ1 / 4 x PZ2 / 2 x PZ3 / 3 x TX10 / 3 x TX15 / 4 x TX20 / 4 x TX25 / 4 x TX30 / 3 x TX40 / 2 x TX50 / 2 x Hex 4 mm / 2 x Hex 5 mm / 2 x SL 0,6 x 4,5 / 2 x SL 0,8 x 5,5 / 2 x SL 1,2 x 6,5 / Długość 50 mm 1 x PH2 / 1 x PZ1 / 1 x PZ2 / 1 x TX10 / 1 x TX15 / 1 x TX20 / 1 x TX 25 / 1 x uchwyt magnetyczny długości 60 mm.</p>	56	6	4932430907	4002395385690	118,90	146,25
<p>Zestaw bitów XL Pozidrive SHOCKWAVE™ IMPACT DUTY - 70 szt.</p> <p>Bity udarowe SHOCKWAVE™ Impact Duty: dł. 25 mm - 1 x PH1 / 2 x PH2, 3 x PZ1 / 31 x PZ2 / 5 x PZ3, 1 x TX10 / 1 x TX15 / 2 x TX20 / 2 x TX25 / 2 x TX30 / 1 x TX40, 1 x Hex 3 mm / 1 x Hex 4 mm / 1 x Hex 5 mm / 1 x Hex 6 mm; dł. 50 mm - 1 x PH1 / 1 x PH2, 1 x PZ1 / 4 x PZ2 / 1 x PZ3, 1 x TX15 / 1 x TX20 / 1 x TX25 / 1 x TX30; 2x Nasadki udarowe SHOCKWAVE™ 48 mm: Hex 8 mm / 10 mm; 1 x Uchwyt magnetyczny SHOCKWAVE™ 60 mm</p>	70	6	4932471587	4058546294861	179,90	221,28
<p>Zestaw bitów XL Torx SHOCKWAVE™ IMPACT DUTY - 75 szt.</p> <p>Bity udarowe SHOCKWAVE™ Impact Duty: dł. 25 mm - 1 x PH1 / 2 x PH2, 1 x PZ1 / 3 x PZ2 / 1 x PZ3, 2 x TX10 / 4 x TX15 / 12 x TX20 / 12 x TX25 / 12 x TX30 / 2 x TX40 / 1 x TX50, 1 x TX B07 / 1 x TX B08 / 1 x TX B09 / 1 x TX B010 / 1 x TX B015, 1 x Hex 4 mm / 1 x Hex 5 mm ; dł. 50 mm - 1 x PH2, 1 x PZ1 / 1 x PZ2, 1 x TX10 / 2 x TX15 / 2 x TX20 / 2 x TX25 / 2 x TX30; 2x Nasadki udarowe SHOCKWAVE™ 48 mm: Hex 8 mm / 10 mm; 1 x Uchwyt magnetyczny SHOCKWAVE™ 60 mm</p>	75	6	4932471588	4058546294878	179,90	221,28

⑥



⑦



⑧



⑨



*Zestawy dostarczane są w kartonowych ekspozytorach na ladę przy zakupie minimum zamówieniowego (lub wielokrotności).

Kasety bitów Drive Guide Shockwave Impact Duty™

Smukły, kieszonkowy wzór.

Uchwyt końcówki wkrętakowej Drive Guide z przedłużalną tuleją bezpiecznie utrzyma długie śruby.

Długość całkowita do 110 mm.

Rączka do bezpośredniego chwytu bitów.

Ściąganie izolacji z przewodów metalowych Ø 0,75 / 1,0 / 1,5 / 2,5 mm².

Tworzenie pętli z przewodu nawet do 5 mm².



Opis	Długość całkowita (mm)	Ilość w op.	Min. zam.	Numer Artykułu	Kod EAN	Sugerowana cena netto zł	Sugerowana cena brutto zł
DRIVE GUIDE II							
1 x PH2, 1 x PZ1 / 2 x PZ2 / 1 x PZ3, 1 x TX15 / 1 x TX20 / 2 x TX25 / 1 x TX30 / 1 x TX40, 1 x uchwyt bitów „drive guide” o dł. 76 mm.	25	12	10	4932430910	4002395385720	58,90	72,45

*Zestawy dostarczane są w kartonowych ekspozytorach na ladę przy zakupie minimum zamówieniowego (lub wielokrotności).

Magnetyczne uchwyty bitów

Specjalnie opracowana stal oraz obróbka cieplna dla maksymalnej wytrzymałości i elastyczności.

Solidna konstrukcja wytrzymałe przeciążenia w zastosowaniach uderowych.

Mocny magnes końcówki dla pewnego chwytu.

Uchwyt 1/4" Hex (DIN 3126 - E 6.3).

Opis	Długość całkowita (mm) A	Ilość w op.	Min. zam.	Numer Artykułu	Kod EAN	Sugerowana cena netto zł	Sugerowana cena brutto zł
① Uchwyt magnetyczny bita z uchwytem sześciokątnym 1/4" (DIN 3126 - E 6.3).	60	1	1	4932352406	4002395370658	20,09	24,71
② Shockwave Magnetyczny uchwyt bita Hex 1/4" 60 mm - opakowanie 100 szt. Minimalna zamawiana ilość = 100 szt. Zamówienia > 100 szt. muszą stanowić wielokrotność 10 (tzn. 100, 200, 300)	60	1	100	4932430478	4002395381395	10,59	13,03
③ Uchwyty magnetyczne bita - seria o długości 152 mm z uchwytem magnetycznym Hex 1/4" (DIN 3126 - E 6.3).	152	1	1	4932471822	4058546297213	21,99	27,05
④ Uchwyty magnetyczne bita - seria o długości 305 mm z uchwytem magnetycznym Hex 1/4" (DIN 3126 - E 6.3).	305	1	1	4932471823	4058546297220	26,89	33,07

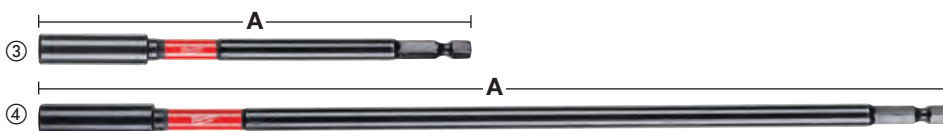

SHOCKWAVE IMPACT DUTY



TM

Uchwyty do bitów z samozaciskiem

Specjalnie opracowana stal oraz obróbka cieplna dla maksymalnej wytrzymałości i elastyczności.

Solidna konstrukcja wytrzymuje przeciążenia w zastosowaniach uderowych.

Mocny magnes końcówki dla pewnego chwytu.

Auto-Locking - pozwala na wymianę końcówki jedną ręką.

Smukła konstrukcja idealna do pracy w trudno dostępnych miejscach.

Shockwave Impact Duty™ - do pracy z zakrętkami uderowymi.

Opis	Długość całkowita (mm) A	Ilość w op.	Min. zam.	Numer Artykułu	Kod EAN	Sugerowana cena netto zł	Sugerowana cena brutto zł
① Uchwyt do bitów Shockwave 1/4" Hex dł. 73 mm.	73	1	1	4932459398	4058546010591	32,89	40,45
② Uchwyt do bitów Shockwave 1/4" Hex dł. 152 mm.	152	1	1	4932471824	4058546297237	47,29	58,17
③ Uchwyt do bitów Shockwave 1/4" Hex dł. 305 mm.	305	1	1	4932471825	4058546297244	56,90	69,99

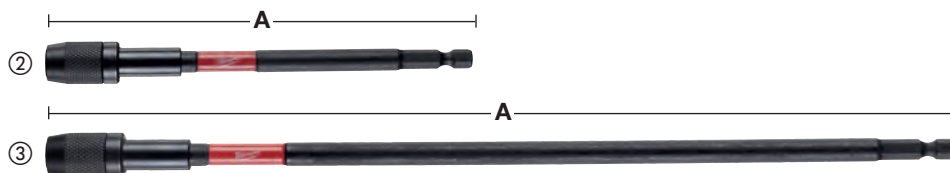

Adaptory nasadek i bitów

Opis	Długość całkowita (mm)	Ilość w op.	Min. zam.	Numer Artykułu	Kod EAN	Sugerowana cena netto zł	Sugerowana cena brutto zł
① Adapter gniazda: z 1/4" Hex - na 1/4" kwadrat. DIN 3126 - E 6.3.	50	1	1	4932471826	4058546297251	8,59	10,57
② Adapter gniazda: z 1/4" Hex - na 1/2" kwadrat. DIN 3126 - E 6.3.	50	1	1	4932471827	4058546297268	11,59	14,26



Nasadki magnetyczne

Specjalnie opracowana stal oraz obróbka cieplna dla maksymalnej wytrzymałości i wyjątkowej trwałości.

Mocna końcówka magnetyczna dla bezpiecznego chwytu.

Uchwyt: sześciokątny klucz imbusowy 1/4" (DIN 3126 - E 6.3). Idealny do zastosowań o wysokim momencie obrotowym oraz z uderem.

Rozmiar AF (klucza) (mm)	Gwint wrzeciona	Długość całkowita (mm) A	Ilość w op.	Min. zam.	Numer Artykułu	Kod EAN	Sugerowana cena netto zł	Sugerowana cena brutto zł
5.5	M3	65	1	1	4932352536	4002395371945	29,79	36,64
6.0	M3.5	65	1	1	4932352537	4002395371952	29,79	36,64
1/4"	-	65	1	1	4932352538	4002395371969	29,79	36,64
7.0	M4	65	1	1	4932352539	4002395371976	32,09	39,47
5/16"	-	65	1	1	4932352540	4002395371983	32,09	39,47
8.0	M5	65	1	1	4932352541	4002395371990	32,09	39,47
3/8"	-	65	1	1	4932352542	4002395372003	32,09	39,47
10.0	M6	65	1	1	4932352543	4002395372010	32,09	39,47
12.0	M7	65	1	1	4932352544	4002395372027	38,29	47,10
13.0	M8	65	1	1	4932352545	4002395372034	38,29	47,10
17.0	M10	65	1	1	4932352546	4002395372041	51,90	63,84
① Zestaw nasadek magnetycznych Shockwave Impact Duty™ 5 sztuk. Ø 7 / 8 / 10 / 12 / 13 mm.			5	1	4932352822	4002395374809	164,90	202,83



Udarowa nasadka kątowa 90° SHOCKWAVE™

NOWOŚĆ

Idealne narzędzie do wiercenia i wkręcania w ciasnych, trudno dostępnych przestrzeniach.

Nasadka odpowiednia do pracy z udarem - przetestowana z najmocniejszymi narzędziami 18 V - maks. moment dokręcający 226 Nm, maks. prędkość obrotowa 3600 obr./min.

Wewnętrzna strefa Shockzone absorbuje uderzenie i gwarantuje długą żywotność.

Magnetyczny uchwyt - wygodne montowanie bitów, nasadek i wiertel z uchwytem 1/4" Hex.

Kompaktowa konstrukcja - jedynie 36 mm wysokości umożliwia pracę w trudno dostępnych, ciasnych przestrzeniach.

Ergonomiczna rękojeść z elementami gumowymi - zapewnia pewny chwyt oraz nie nagrzewa się podczas pracy.

Nasadka dostarczana jest w blistrze z 10 szt. bitów udarowych 25 mm.



Opis	Ilość w op.	Min. zam.	Numer Artykułu	Kod EAN	Sugerowana cena netto zł	Sugerowana cena brutto zł
Udarowa nasadka kątowa 90° SHOCKWAVE™						
1 x nasadka kątowa, bity udarowe: 1 x PH2, 1 x PZ1 / 2 x PZ2 / 1 x PZ3, 1 x TX10 / 1 x TX15 / 1 x TX20 / 1 x TX25 / 1 x TX30	11	12	4932471274	4058546289027	89,90	110,58

KNUCKLE™

Udarowa. Może być stosowana zarówno z wiertarkami akumulatorowymi, jak i zakrętkami udarowymi.

Bardzo kompaktowa nasadka kątowa.

Idealna do pracy w ciasnych i trudno dostępnych miejscach.

Solidna metalowa konstrukcja absorbująca uderzenie.

Ustawienie 0° i 30°.

Uchwyt 1/4" HEX pasujący bezpośrednio do chwytu maszyny.

Odpowiednia do pracy z udarem i momentem obrotowym do 180 Nm.



* Wysokość przy 30° nachyleniu 40 mm





Opis	Ilość w op.	Min. zam.	Numer Artykułu	Kod EAN	Sugerowana cena netto zł	Sugerowana cena brutto zł
Udarowa nasadka kątowa Knuckle™						
1 x nasadka kątowa Knuckle™, 1 x PH1 / 2 x PH2, 1 x PZ1 / 2 x PZ2 / 1 x PZ3, 1 x TX15 / 1 x TX20 / 1 x TX25.	11	10	4932459781	4058546029531	91,90	113,04

Końcówki wkrętakowe



Żeberka są formowane na zimno ściśle według specyfikacji dla zapewnienia mniejszego zużycia spowodowanego ześlizgiwaniem się. Końcówka jest poddawana specjalnemu procesowi hartowania w temperaturze do 870°C. W rezultacie uzyskuje się końcówkę o twardości 60 HRC. Taka super twarda końcówka zapewnia długą żywotność przy stałym użytkowaniu. Korpus jest wykonany z najwyższej jakości stali europejskiej S2. Znak „Jakości”. Wszystkie końcówki są znakowane laserowo logo MILWAUKEE®, a chwyt końcówki jest łatwy do rozpoznania.

	Typ	Długość całkowita (mm)	Ilość w op.	Min. zam.	Numer Artykułu	Kod EAN	Sugerowana cena netto zł	Sugerowana cena brutto zł
	PH 1	25	25	1	4932399586	4002395362363	33,19	40,82
	PH 2	25	25	1	4932399587	4002395362370	33,19	40,82
	PH 3	25	25	1	4932399588	4002395362387	33,19	40,82
	PZ 1	25	25	1	4932399589	4002395362394	33,19	40,82
	PZ 2	25	25	1	4932399590	4002395362400	33,19	40,82
	PZ 3	25	25	1	4932399591	4002395362417	33,19	40,82
	TX 10	25	25	1	4932399594	4002395362448	37,49	46,11
	TX 15	25	25	1	4932399595	4002395362455	37,49	46,11
	TX 20	25	25	1	4932399596	4002395362462	37,49	46,11
	TX 25	25	25	1	4932399597	4002395362479	37,49	46,11
	TX 30	25	25	1	4932399599	4002395362493	37,49	46,11
	TX 40	25	25	1	4932399600	4002395362509	37,49	46,11

Magnetyczne uchwyty końcówek

Opis	Ilość w op.	Min. zam.	Numer Artykułu	Kod EAN	Sugerowana cena netto zł	Sugerowana cena brutto zł
① Uchwyt magnetyczny bity z blokadą do szybkiego zwalniania. Długość całkowita 58 mm.	1	1	4932373483	4002395351060	26,59	32,71
② Uchwyt magnetyczny bity do muru suchego.	1	1	4932430179	4002395378401	51,90	63,84



Kompaktowe kasety z końcówkami wkrętakowymi

Te wysokiej jakości kasety udostępniają profesjonalnemu użytkownikowi różny asortyment.

Smukły, kieszonkowy wzór: 110 mm x 65 mm x 15 mm.

Bezpieczny system zatraskowy – łatwe otwieranie i bezpieczne zamykanie.

Dodatkowa komora boczna na końcówki wkrętakowe 50 mm lub wiertła.

Okienko z przodu zabezpiecza końcówki przed pyłem.

Wysokiej jakości końcówki wkrętakowe o twardości 60 HRC i z chwytem sześciokątnym 1/4". Kończówki 25 mm wykonane zgodnie z DIN 3126 – C 6.3. Kończówki 50 mm wykonane zgodnie z DIN 3126 – E 6.3.

Magnetyczny uchwyt końcówki z blokadą do szybkiego zwalniania.

Opis	Ilość w op.	Min. zam.	Numer Artykułu	Kod EAN	Sugerowana cena netto zł	Sugerowana cena brutto zł
Komplet 12 szt. końcówek wkrętakowych.						
25 mm: SL 0,8 x 5,5 mm x 1; 25 mm: PH1 x 1 / PH2 x 2 / PH3 x 1; 25 mm: PZ1 x 1 / PZ2 x 2 / PZ3 x 1; 50 mm: PH2 x 1; 50 mm: PZ2 x 1; Magnetyczny uchwyt końcówki z blokadą do szybkiego zwalniania.	12	1	4932399513	4002395361601	67,90	83,52



Kasety z końcówkami wkrętakowymi

Opis	Ilość w op.	Min. zam.	Numer Artykułu	Kod EAN	Sugerowana cena netto zł	Sugerowana cena brutto zł
Zestaw końcówek wkrętakowych.						
Zawartość: Długość 25mm: PH 1 x 2 / PH 2 x 3 / PH 3 x 2. PZ 1 x 2 / PZ 2 x 3 / PZ 3 x 2. TX 10 x 2 / TX 15 x 2 / TX 20 x 3. TX 25 x 3 / TX 30 x 2 / TX 40 x 2. Długość 50 mm: PH 1 x 1 / PH 2 x 1. PZ 1 x 1 / PZ 2 x 1. TX 20 x 1 / TX 25 x 1. Uchwyt magnetyczny bity z chwytem sześciokątnym 1/4" x 1.	35	6	4932352068	4002395367214	48,19	59,27
Komplet 27 szt. końcówek wkrętakowych.						
Mocna i kompaktowa obudowa z dużym zatraskiem. PH1 x 2 / PH2 x 2 / PH3 x 1; PZ1 x 2 / PZ2 x 4 / PZ3 x 2; TX10 x 2 / TX15 x 3 / TX20 x 3; TX25 x 3 / TX30 x 1 / TX40 x 1; Magnetyczny uchwyt końcówki z blokadą do szybkiego zwalniania.	27	1	4932352747	4002395374052	99,90	122,88



OSD2 - Nasadka kątowna do wiertarki/wkrętarki



Opis	Ilość w op.	Min. zam.	Numer Artykułu	Kod EAN	Sugerowana cena netto zł	Sugerowana cena brutto zł
① OSD 2	1	1	4932352320	4002395369799	279,90	344,28
② Display. 6 x nasadka OSD2 4932352320.	6	1	4932352321	4002395369805	1479,90	1820,28

SHOCKWAVE IMPACT DUTY™

Wraz ze stale poszerzającą się gamą kluczy udarowych MILWAUKEE®, rośnie również oferta komplementarnych nasadek udarowych SHOCKWAVE™ IMPACT DUTY. To daje gwarancję, że MILWAUKEE® oferuje kompletne rozwiązania dla użytkowników profesjonalnych z każdej branży.



1/4"



1/2"



NOWOŚĆ

3/4"



NOWOŚĆ

1"

Zestawy nasadek 1/4"

Opis	Ilość w op.	Min. zam.	Numer Artykułu	Kod EAN	Sugerowana cena netto zł	Sugerowana cena brutto zł
------	-------------	-----------	----------------	---------	--------------------------	---------------------------

Zestaw nasadek 1/4" Shockwave Impact Duty™
20 szt.

12 nasadek 1/4": 4 / 4,5 / 5 / 5,5 / 6 / 7 / 8 / 9 / 10 / 11 / 12 / 13 mm, łączna długość 50 mm.
6 końcówek wkrętakowych o długości 25 mm: PH 2, PZ 2, TX 15, TX 20, TX 25, TX 30. 1 adapter nasadki 1/4" sześciokąt na 1/4" kwadrat. 1 adapter bity 1/4" kwadrat (F) na 1/4" sześciokąt. Uchwyt magnetyczny bitów do końcówek wkrętakowych.

21

1

4932352862

4002395375202

305,90

376,26

A	B (MM)	C (MM)	D (MM)	E (MM)	F (MM)
1/4"	4	50	3	7.7	12.8
1/4"	4.5	50	3.5	8	12.8
1/4"	5	50	4	8.8	12.8
1/4"	5.5	50	4.5	9.5	12.8
1/4"	6	50	6	9.8	12.8
1/4"	7	50	6	11.4	12.8
1/4"	8	50	7.5	12.5	12.8
1/4"	9	50	7.5	13.8	13.8
1/4"	10	50	9	14.3	14.3
1/4"	11	50	11	16.8	16.8
1/4"	12	50	12	17.8	17.8
1/4"	13	50	12	18.8	18.8

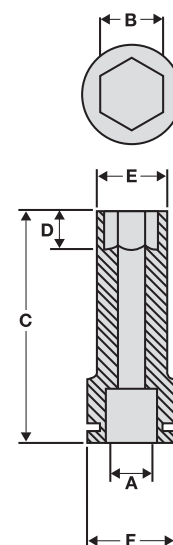



Nasadki udarowe 1/2"

Odpowiednio wytrzymała, wysokiej jakości stal stopowa (chromowo-molibdenowa) zapewni maksymalną wytrzymałość i trwałość.

Najlepsze dopasowanie dzięki 6 punktom chwytowym.

Wgłębione narożniki pozwalają aby moment obrotowy był przenoszony po płaskich elementach nasadki, i nie wytwarzał obciążenia w punktach lub narożnikach.

Konstrukcja z cienkimi ścianami umożliwia dotarcie do trudno dostępnych miejsc.

Długość ścian nasadki zapewnia odstęp w przypadku wystających śrub.

Laserowo wytrawiony rozmiar dla łatwej i trwałej identyfikacji.

A (mm)	B (mm)	C (mm)	D (mm)	E (mm)	Gwint wrzeciona	Ilość w op.	Min. zam.	Numer Artykułu	Kod EAN	Sugerowana cena netto zł	Sugerowana cena brutto zł
1/2" kwadratowy	8	78	12	15	M5	1	1	4932352847	4002395375059	27,09	33,32
1/2" kwadratowy	10	78	12	17	M6	1	1	4932352848	4002395375066	27,09	33,32
1/2" kwadratowy	11	78	12	18	-	1	1	4932352849	4002395375073	27,09	33,32
1/2" kwadratowy	12	78	12	19	M7	1	1	4932352850	4002395375080	27,09	33,32
1/2" kwadratowy	13	78	12	20	M8	1	1	4932352851	4002395375097	29,69	36,52
1/2" kwadratowy	14	78	15	22	M9	1	1	4932352852	4002395375103	29,69	36,52
1/2" kwadratowy	15	78	15	23.4	-	1	1	4932471737	4058546296360	29,69	36,52
1/2" kwadratowy	16	78	15	23.8	-	1	1	4932352853	4002395375110	29,69	36,52
1/2" kwadratowy	17	78	18	25.8	M10	1	1	4932352854	4002395375127	29,69	36,52
1/2" kwadratowy	18	78	20	25.4	-	1	1	4932471738	4058546296377	32,29	39,72
1/2" kwadratowy	19	78	21	27.8	M12	1	1	4932352855	4002395375134	32,29	39,72
1/2" kwadratowy	21	78	24	29.8	-	1	1	4932352856	4002395375141	32,29	39,72
1/2" kwadratowy	22	78	24	31.8	M14	1	1	4932471166	4058546287948	35,00	43,05
1/2" kwadratowy	24	78	24	33.8	M16	1	1	4932352857	4002395375158	39,99	49,19
1/2" kwadratowy	27	78	24	37.8	M18	1	1	4932352858	4002395375165	46,49	57,18
1/2" kwadratowy	30	78	24	41.8	M20	1	1	4932352859	4002395375172	52,90	65,07
1/2" kwadratowy	32	78	24	43.8	M22	1	1	4932352860	4002395375189	58,90	72,45
Zestaw nasadek 1/2" Shockwave Impact Duty™ 10 szt											
Zawiera: 8 / 10 / 11 / 12 / 13 / 14 / 16 / 17 / 19 / 21 mm.						10	1	4932352861	4002395375196	305,90	376,26

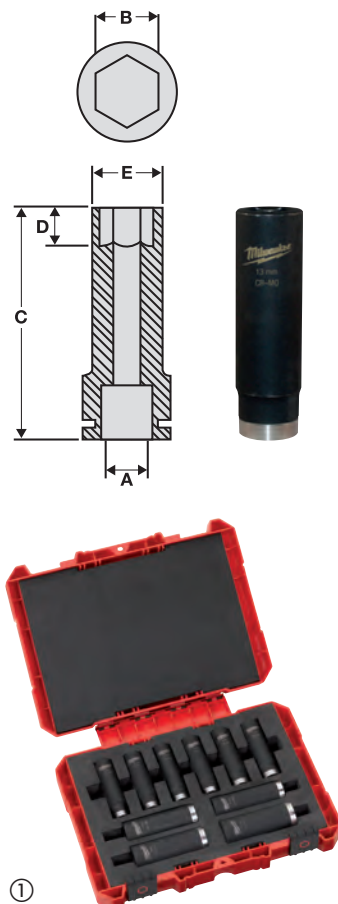

Zestaw nasadek do kół aluminiowych.

Kolor ułatwiający identyfikację.

Zrobione z wysokiej jakości stopu stali dla siły i trwałości.

W rozmiarach: 17 mm, 19 mm i 21 mm.

Opis	Ilość w op.	Min. zam.	Numer Artykułu	Kod EAN	Sugerowana cena netto zł	Sugerowana cena brutto zł
Zestaw nasadek do kół alu.						
Nasadki 1/2" 17, 19 i 21 mm.	3	1	4932451568	4002395140091	139,90	172,08



Nasadki udarowe 1/2" - adaptory

Opis	Długość całkowita (mm)	Ilość w op.	Min. zam.	Numer Artykułu	Kod EAN	Sugerowana cena netto zł	Sugerowana cena brutto zł
Adapter bitów: 1/2" kwadrat - 1/4" F. Do mocowania bitów.	50	1	1	4932471828	4058546297275	86,90	106,89



Nasadki udarowe SHOCKWAVE™ IMPACT DUTY 3/4" - długie

NOWOŚĆ

Stal chromowo-molibdenowa gwarantuje maksymalną trwałość w najbardziej wymagających zastosowaniach.

Zgodność z normami DIN 3129 / ISO 2725-2 i DIN 3121 / ISO 1174-2.

6 punktów chwytowych zapewnia idealne dopasowanie.

Zaokrąglone narożniki umożliwiają przeniesienie momentu dokręcającego/zrywającego przez większą powierzchnię.

Długa konstrukcja sprawdzi się przy wystających śrubach.

Trwałe, laserowe oznaczenia dla łatwej identyfikacji.

A (mm)	B (mm)	C (mm)	D (mm)	E (mm)	Gwint wrzeciona	Ilość w op.	Min. zam.	Numer Artykułu	Kod EAN	Sugerowana cena netto zł	Sugerowana cena brutto zł
3/4" kwadratowy	17	90	38	30	M10	1	1	4932471642	4058546295417	124,50	153,14
3/4" kwadratowy	19	90	38	33	M12	1	1	4932471643	4058546295424	148,90	183,15
3/4" kwadratowy	21	90	38	35	-	1	1	4932471644	4058546295431	153,50	188,81
3/4" kwadratowy	22	90	38	37	M14	1	1	4932471645	4058546295448	137,90	169,62
3/4" kwadratowy	24	90	38	39	M16	1	1	4932471646	4058546295455	137,90	169,62
3/4" kwadratowy	27	90	38	43	M18	1	1	4932471647	4058546295462	153,50	188,81
3/4" kwadratowy	30	90	38	46	M20	1	1	4932471648	4058546295479	153,50	188,81
3/4" kwadratowy	32	90	38	49	M22	1	1	4932471649	4058546295486	154,50	190,04
3/4" kwadratowy	33	90	38	51	-	1	1	4932471650	4058546295493	154,50	190,04
3/4" kwadratowy	36	90	38	54	M24	1	1	4932471651	4058546295509	174,50	214,64
3/4" kwadratowy	41	90	38	60	M27	1	1	4932471652	4058546295516	188,90	232,35
3/4" kwadratowy	46	90	38	66	M30	1	1	4932471653	4058546295523	221,90	272,94
3/4" kwadratowy	50	90	38	71	M33	1	1	4932471654	4058546295530	292,90	360,27

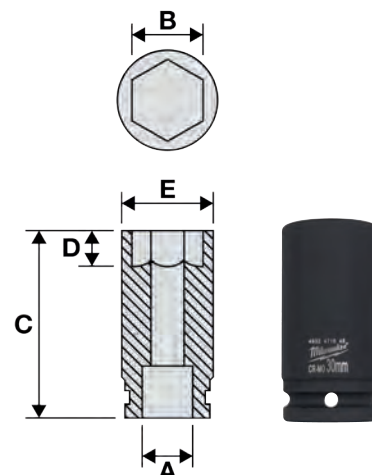

Nasadki udarowe 3/4" - przedłużki

NOWOŚĆ

Przedłużki ułatwiają odkręcanie i dokręcanie śrub znajdujących się w ciasnych, trudno dostępnych przestrzeniach.

Stal chromowo-molibdenowa gwarantuje maksymalną trwałość w najbardziej wymagających zastosowaniach.

Opis	Długość całkowita (mm)	Ilość w op.	Min. zam.	Numer Artykułu	Kod EAN	Sugerowana cena netto zł	Sugerowana cena brutto zł
① Przedłużka do nasadek 3/4" - 150 mm	150	1	1	4932471655	4058546295547	185,90	228,66
② Przedłużka do nasadek 3/4" - 250 mm	250	1	1	4932471656	4058546295554	263,90	324,60



Nasadki udarowe 3/4" - adaptory

NOWOŚĆ

Zgodność z normami DIN 3121 / ISO 1174.

Adapter umożliwi bardziej wszechstronne zastosowanie nasadek z innymi kluczami udarowymi.

Stal chromowo-molibdenowa gwarantuje maksymalną trwałość w najbardziej wymagających zastosowaniach.

Opis	Długość całkowita (mm)	Ilość w op.	Min. zam.	Numer Artykułu	Kod EAN	Sugerowana cena netto zł	Sugerowana cena brutto zł
① Adapter nasadek: 3/4" kwadrat - 1/2" kwadrat	56	1	1	4932471657	4058546295561	95,90	117,96
② Adapter nasadek: 3/4" kwadrat - 1" kwadrat	63	1	1	4932471658	4058546295578	117,90	145,02



Nasadki udarowe 3/4" - akcesoria zabezpieczające

Opis	Ilość w op.	Min. zam.	Numer Artykułu	Kod EAN	Sugerowana cena netto zł	Sugerowana cena brutto zł
① Pierścień zabezpieczający do nasadek udarowych 3/4" 17-49 mm	1	1	4932471659	4058546295585	14,90	18,33
① Pierścień zabezpieczający do nasadek udarowych 3/4" 50-70 mm	1	1	4932471660	4058546295592	15,90	19,56
② Kółko zabezpieczający do nasadek udarowych 3/4" 17-49 mm	1	1	4932471661	4058546295608	12,50	15,38
② Kółko zabezpieczający do nasadek udarowych 3/4" 50-70 mm	1	1	4932471662	4058546295615	14,50	17,84



Nasadki udarowe SHOCKWAVE™ IMPACT DUTY 1" - krótkie

NOWOŚĆ

Stal chromowo-molibdenowa gwarantuje maksymalną trwałość w najbardziej wymagających zastosowaniach.

Zgodność z normami DIN 3129 / ISO 2725-2 i DIN 3121 / ISO 1174-2.

6 punktów chwytowych zapewnia idealne dopasowanie.

Zaokrąglone narożniki umożliwiają przeniesienie momentu dokręcającego/zrywającego przez większą powierzchnię.

Trwałe, laserowe oznaczenia dla łatwej identyfikacji.

A (mm)	B (mm)	C (mm)	D (mm)	E (mm)	Gwint wrzeciona	Ilość w op.	Min. zam.	Numer Artykułu	Kod EAN	Sugerowana cena netto zł	Sugerowana cena brutto zł
1" kwadratowy	27	58	14	46	M18	1	1	4932471663	4058546295622	136,90	168,39
1" kwadratowy	30	60	16	49	M20	1	1	4932471664	4058546295639	144,90	178,23
1" kwadratowy	32	61	19	53	M22	1	1	4932471665	4058546295646	144,90	178,23
1" kwadratowy	33	61	19	54	-	1	1	4932471666	4058546295653	155,90	191,76
1" kwadratowy	36	65	19	57	M24	1	1	4932471667	4058546295660	162,90	200,37
1" kwadratowy	41	65	23	63	M27	1	1	4932471668	4058546295677	211,90	260,64
1" kwadratowy	46	74	23	69	M30	1	1	4932471669	4058546295684	231,90	285,24
1" kwadratowy	50	74	26	74	M33	1	1	4932471670	4058546295691	256,90	315,99
1" kwadratowy	55	85	28	81	M36	1	1	4932471671	4058546295707	313,50	385,61
1" kwadratowy	60	89	31	87	M39	1	1	4932471672	4058546295714	447,50	550,43
1" kwadratowy	65	93	32	93	M42	1	1	4932471673	4058546295721	475,90	585,36
1" kwadratowy	70	98	35	99	M45	1	1	4932471674	4058546295738	542,90	667,77

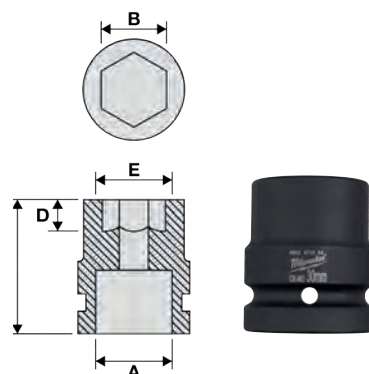

Nasadki udarowe 1" - przedłużki

NOWOŚĆ

Przedłużki ułatwiają odkręcanie i dokręcanie śrub znajdujących się w ciasnych, trudno dostępnych przestrzeniach.

Stal chromowo-molibdenowa gwarantuje maksymalną trwałość w najbardziej wymagających zastosowaniach.

Opis	Długość całkowita (mm)	Ilość w op.	Min. zam.	Numer Artykułu	Kod EAN	Sugerowana cena netto zł	Sugerowana cena brutto zł
① Przedłużka do nasadek 1" - 175 mm	175	1	1	4932471675	4058546295745	312,50	384,38
② Przedłużka do nasadek 1" - 300 mm	300	1	1	4932471676	4058546295752	518,90	638,25



Nasadki udarowe 1" - adaptory

NOWOŚĆ

Zgodność z DIN 3121 / ISO 1174.

Adapter umożliwi bardziej wszechstronne zastosowanie nasadek z innymi kluczami udarowymi.

Stal chromowo-molibdenowa gwarantuje maksymalną trwałość w najbardziej wymagających zastosowaniach.

Opis	Długość całkowita (mm)	Ilość w op.	Min. zam.	Numer Artykułu	Kod EAN	Sugerowana cena netto zł	Sugerowana cena brutto zł
① Adapter nasadek: 1" kwadrat - 3/4" kwadrat	75	1	1	4932471677	4058546295769	176,90	217,59



Nasadki udarowe 1" - akcesoria zabezpieczające

NOWOŚĆ

Pierścienie i kołki do bezpiecznego zamocowania nasadek 1".

Opis	Ilość w op.	Min. zam.	Numer Artykułu	Kod EAN	Sugerowana cena netto zł	Sugerowana cena brutto zł
① Pierścień zabezpieczający do nasadek udarowych 1"	1	1	4932471678	4058546295776	11,90	14,64
② Kołek zabezpieczający do nasadek udarowych 1"	1	1	4932471679	4058546295783	10,90	13,41



Gwoździe i zszywki

Typ	Typ	Wymiary (mm)	Długość całkowita (mm)	Pochylenie magazynka	Materiał	Ilość w op.	Min. zam.	Numer Artykułu	Kod EAN	Sugerowana cena netto zł	Sugerowana cena brutto zł
① Gwoździe 18G	18	1,0 x 1,25	16	0°	Pokryty żywicą. Galwanizowany	10,000	1	4932459124	4002395287796	86,90	106,89
	18	1,0 x 1,25	19	0°	Pokryty żywicą. Galwanizowany	10,000	1	4932459125	4002395288403	92,90	114,27
	18	1,0 x 1,25	25	0°	Pokryty żywicą. Galwanizowany	5,000	1	4932459126	4002395288410	56,90	69,99
	18	1,0 x 1,25	30	0°	Pokryty żywicą. Galwanizowany	5,000	1	4932459127	4002395288427	59,90	73,68
	18	1,0 x 1,25	32	0°	Pokryty żywicą. Galwanizowany	5,000	1	4932459128	4002395288434	61,90	76,14
	18	1,0 x 1,25	40	0°	Pokryty żywicą. Galwanizowany	5,000	1	4932459129	4002395288441	69,90	85,98
	18	1,0 x 1,25	45	0°	Pokryty żywicą. Galwanizowany	4,000	1	4932459130	4002395288458	61,90	76,14
	18	1,0 x 1,25	50	0°	Pokryty żywicą. Galwanizowany	4,000	1	4932459131	4002395288465	65,90	81,06
	18	1,0 x 1,25	16	0°	Stal nierdzewna	10,000	1	4932459132	4002395288472	236,90	291,39
	18	1,0 x 1,25	19	0°	Stal nierdzewna	10,000	1	4932459133	4002395288489	256,90	315,99
	18	1,0 x 1,25	25	0°	Stal nierdzewna	5,000	1	4932459134	4002395288496	148,90	183,15
	18	1,0 x 1,25	30	0°	Stal nierdzewna	5,000	1	4932459135	4002395289103	182,90	224,97
	18	1,0 x 1,25	32	0°	Stal nierdzewna	5,000	1	4932459136	4002395289110	172,90	212,67
	18	1,0 x 1,25	40	0°	Stal nierdzewna	5,000	1	4932459137	4002395289127	200,90	247,11
	18	1,0 x 1,25	45	0°	Stal nierdzewna	4,000	1	4932459138	4002395289134	182,90	224,97
	② Gwoździe 16G	16	1,36 x 1,65	32	20°	Galwanizowany	2,000	1	4932459140	4002395289158	56,90
16		1,36 x 1,65	38	20°	Galwanizowany	2,000	1	4932459141	4002395289165	61,90	76,14
16		1,36 x 1,65	45	20°	Galwanizowany	2,000	1	4932459142	4002395289172	66,90	82,29
16		1,36 x 1,65	50	20°	Galwanizowany	2,000	1	4932459143	4002395289189	71,90	88,44
16		1,36 x 1,65	64	20°	Galwanizowany	2,000	1	4932459144	4002395289196	82,90	101,97
③ Zszywki	Type 50	0,5 x 1,27	6		Galwanizowany	1,200	1	4932459145	4002395289806	12,29	15,12
	Type 50	0,5 x 1,27	8		Galwanizowany	1,200	1	4932459146	4002395289813	16,39	20,16
	Type 50	0,5 x 1,27	14		Galwanizowany	600	1	4932459147	4002395289820	12,29	15,12

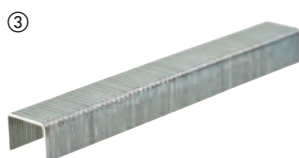
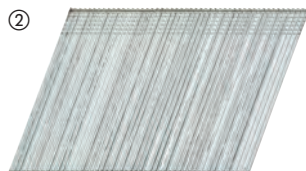



Nothing but **HEAVY DUTY.**[™]



SAWZALL[™]

PORADNIK WYBORU BRZESZCZOTU

1. Zidentyfikuj materiał, który ma być cięty spośród wymienionych w tabeli obok.
2. Sprawdź informacje w odpowiedniej kolumnie, aby dobrać właściwy brzeszczot do danego zastosowania. Stopień dopasowania brzeszczotu do materiału został oznaczony kolorami:

**NAJLEPSZA
WYDAJNOŚĆ**

**DOBRA
WYDAJNOŚĆ**



BRZESZCZOTY DO PRAC ROZBIÓRKOWYCH

AX[™] CARBIDE



AX[™]



THIN KERF



BRZESZCZOTY DO CIĘCIA METALU

TORCH[™] CARBIDE



TORCH[™]



THIN KERF



BRZESZCZOTY UNIWERSALNE

WRECKER[™]



Nr art.: 48005092 (str. 99)



Nr art.: 48005293 (str. 99)



Nr art.: 48005093 (str. 99)



BRZESZCZOTY DO CIĘCIA DREWNA

Nr art.: 48001075 (str. 104)



Nr art.: 48001077 (str. 104)











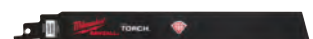



Nr art.: 48001079 (str. 104)



BRZESZCZOT DO CIĘCIA METALI O WYSOKIEJ ZAWARTOŚCI WĘGLA

NASYP DIAMENTOWY



	ILUŚĆ ZĘBÓW NA CAL	GRUBOŚĆ BRZESZCZOTU (MM)	 PRZEKROJE GRUBOŚCIENNE > 4 MM	 PRZEKROJE ŚREDNIEJ GRUBOŚCI 1,5 - 4 MM	 PRZEKROJE CIENKOCIENNE 0,5 - 3 MM	 ARKUSZE BLACH	 ŻELIWO	 METALE NIEŻELAZNE (CU/AL)	 DREWNO	 KANTÓWKA	 DREWNO Z GWOŹDIAMI	 PALETY	 PVC	
	5	1.27												
	5	1.60												
	5	1.27												
	7	1.27												
	10	1.10	Cięcie zgrubne ↕ Cięcie dokładne	Cięcie zgrubne ↕ Cięcie dokładne										
	14	1.10												
	18	1.10												
	14	0.90	Cięcie zgrubne ↕ Cięcie dokładne	Cięcie zgrubne ↕ Cięcie dokładne										
	18	0.90												
	25	0.90												
	7/11	1.60												
	10	0.90												
	10/14	0.90												
	8/12	1.27												
	4.2	1.27												
	5.5/6	1.27												
	8.5	1.27												
		1.10												



Nothing but **HEAVY DUTY**.™

CARBIDE

PRACUJ SZYBCIEJ PRZEZ DŁUŻSZY CZAS

Poprzez ciągłe badania i innowacje wprowadzane w zakresie wykorzystania węgliku wolframu w naszych brzeszczotach do piły szablastej, MILWAUKEE® oferuje najbardziej trwale, wszechstronne i najszybciej tnące akcesoria z tej kategorii na rynku.

50x DŁUŻSZA ŻYWOTNOŚĆ

Zęby z węglikiem wolframu zapewniają do 50x dłuższą żywotność w porównaniu ze standardowymi bimetalowymi brzeszczotami.

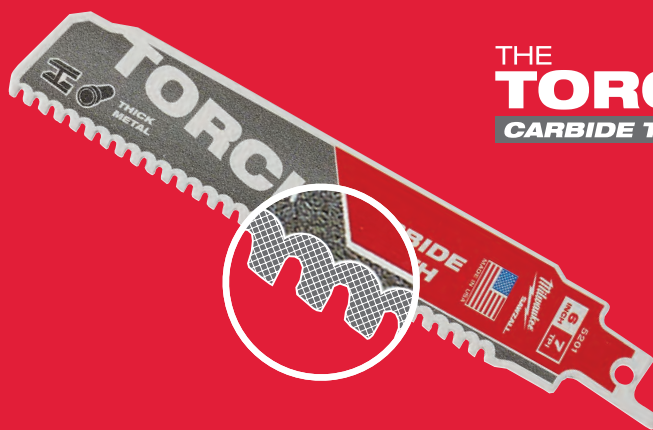

THE
TORCH
CARBIDE TEETH

1000 WIĘCEJ CIĘĆ

Zęby z węglikiem wolframu są zoptymalizowane pod kątem pracy z akumulatorowymi piłami szablastymi, zapewniając ponad 25% więcej cięć na jednym ładowaniu.

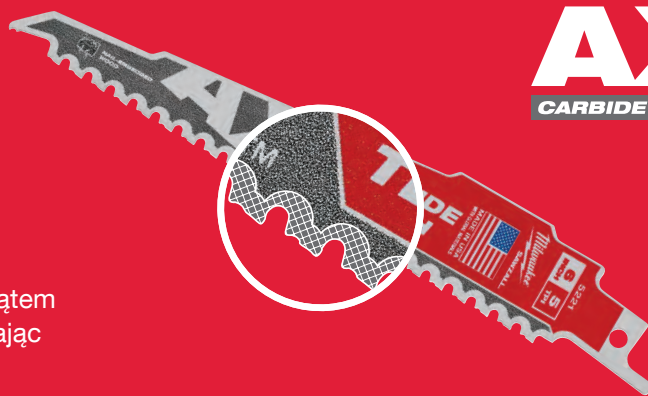

AX
CARBIDE TEETH

THE
TORCH
CARBIDE TEETH

PRZECINA PONAD 7 SAMOCHODÓW

Przekonajcie się sami i sprawdźcie film na naszym oficjalnym kanale YouTube: youtube.com/milwaukeetoolseurope

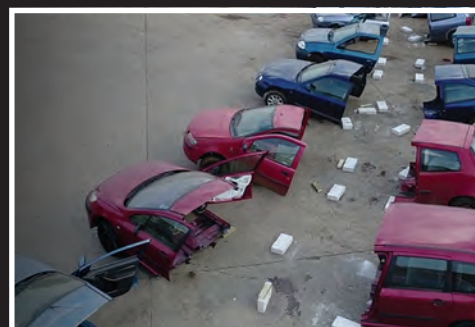

Metal: Brzeszczyty TORCH™ z węglikiem

Zęby z węgla zapewniają najdłuższą żywotność przy cięciu w grubych metalach. Nawet do 50x dłuższa żywotność w porównaniu ze standardowymi brzeszczotami bimetalowymi.

Gruby korpus 1,27 mm dla precyzyjnych prostych cięć.

Wysokość brzeszczotu 25 mm zapewnia większą stabilność i minimalizuje wibracje.

THE
TORCH™
CARBIDE TEETH

Długość ostrza (mm)	Podziałka zębów (mm)	Ilość zębów na cal	Numer referencyjny	METAL	METAL	Cu/Ni/Ms/Zn	Ø 10 - 100	Ø 10 - 100	5 - 13	Si	Tak	Ilość w op.	Min. zam.	Numer Artykułu	Kod EAN	Sugerowana cena netto zł	Sugerowana cena brutto zł
150	3.6	7	-	5 - 13	Ø 10 - 100	5 - 13	Ø 10 - 100	5 - 13	Si	Tak	1	1	48005201	045242521036	84,90	104,43	
											5	1	48005501	045242520862	382,90	470,97	
230	3.6	7	-	5 - 13	Ø 10 - 175	5 - 13	Ø 10 - 175	5 - 13	Si	Tak	1	1	48005202	045242520787	111,90	137,64	
											5	1	48005502	045242520879	503,90	619,80	

Drewno z gwoździami: Brzeszczyty AX z węglikiem

AX™
CARBIDE TEETH



30x dłuższa żywotność w porównaniu do standardowych brzeszczotów bi-metal. Zęby z węgla zapewniają dłuższą żywotność i ekstremalną trwałość w najtrudniejszych pracach. Przecina nawet hartowane śruby i elementy złączne.

2x szybszy. Szybki i agresywny brzeszczot z zębami 5TPI pozwala na najszybsze cięcia drewna z gwoździami oraz wszelkich materiałów budowlanych (drewno / gwoździe / śruby / wkręty / żeliwo / dachówki).

25% więcej cięć na jednym ładowaniu. Zoptymalizowane do pracy z bezprzewodowymi piłami szablстыми.

Wierzchołek FANG TIP™ zapewnia szybkie cięcie wgłębne i dotarcie do trudno dostępnych miejsc.

Ochrona zębów NAIL GUARD™ chroni je podczas natrafienia na gwoźdź, aby zwiększyć trwałość i żywotność.

Pochylny kształt, idealny do cięcia wgłębne i w miejscach trudno dostępnych.

Długość ostrza (mm)	Podziałka zębów (mm)	Ilość zębów na cal	Numer referencyjny	Drewno	Drewno z gwoździami	Ø 10 - 100	Ø 10 - 100	10 - 50	Tak	Tak	Tak	Ilość w op.	Min. zam.	Numer Artykułu	Kod EAN	Sugerowana cena netto zł	Sugerowana cena brutto zł
150	5	5	-	10 - 100	10 - 100	Ø 10 - 100	10 - 50	Tak	Tak	Tak	1	1	48005221	045242483716	64,90	79,83	
											5	1	48005521	045242521104	292,90	360,27	
230	5	5	-	10 - 175	10 - 175	Ø 10 - 175	10 - 50	Tak	Tak	Tak	1	1	48005226	045242483723	87,90	108,12	
											5	1	48005526	045242521111	395,90	486,96	
300	5	5	-	10 - 250	10 - 250	Ø 10 - 250	10 - 50	Tak	Tak	Tak	1	1	48005227	045242483730	108,90	133,95	
											5	1	48005527	045242521128	490,90	603,81	

Drewno z metalem: do prac wyburzeniowych Heavy Duty AX

THE AX™

FANG TIP™ zapewnia szybsze cięcie wgłębne i dotarcie do trudno dostępnych miejsc.
NAIL GUARD™ chroni ząb podczas uderzenia w gwóźdź zapewniając wyższą trwałości i żywotność.
Mocny, bardzo gruby korpus (1,60 mm) zapewnia maksymalną solidność i żywotność, dzięki czemu jest idealny do drewna z gwoździami lub śrubami.
Szybki - agresywna geometria (5 zębów na cal) do szybkiego usuwania urobku.
Pochyły kształt, doskonały do cięcia wgłębego i w trudno dostępnych miejscach.
Odporna na uderzenia, bimetalowa konstrukcja zapewnia elastyczność brzeszczotu i mniej złamań.



Długość ostrza (mm)	Podziałka zębów (mm)	Ilość zębów na cal	Numer referencyjny								Ilość w op.	Min. zam.	Numer Artykułu	Kod EAN	Sugerowana cena netto zł	Sugerowana cena brutto zł
150	5	5	-	10 - 100	10 - 100	Ø 10 - 100	10 - 50	Tak	Tak	Tak	5	1	48005021	045242082988	70,90	87,21
								Tak	Tak	Tak	25	1	48008021	045242082285	352,90	434,07
230	5	5	-	10 - 175	10 - 175	Ø 10 - 175	10 - 50	Tak	Tak	Tak	5	1	48005026	045242082995	103,90	127,80
								Tak	Tak	Tak	25	1	48008026	045242082292	494,90	608,73
300	5	5	-	10 - 250	10 - 250	Ø 10 - 250	10 - 50	Tak	Tak	Tak	5	1	48005027	045242083022	130,90	161,01
								Tak	Tak	Tak	25	1	48008027	045242082308	611,90	752,64

Drewno z metalem: Brzeszczoty do prac wyburzeniowych

FANG TIP™: Do szybkiego zagłębienia się i cięcia w trudno dostępnych miejscach
NAIL GUARD™: Ochrona zębów podczas natrafienia na metal dla zwiększenia żywotności.
Mocny: Gruby korpus (1,25 mm) zapewnia maksymalną solidność i żywotność, dzięki czemu jest idealny do drewna z gwoździami lub śrubami.
Szybki: Agresywna geometria z 5 zębami na cal do szybkiego usuwania urobku.
Pochyły kształt: Doskonały do cięcia wgłębego i w trudno dostępnych miejscach.
Odporny na uderzenia: Bimetalowa konstrukcja zapewnia elastyczność brzeszczotu i mniej złamań.



Długość ostrza (mm)	Podziałka zębów (mm)	Ilość zębów na cal	Numer referencyjny								Ilość w op.	Min. zam.	Numer Artykułu	Kod EAN	Sugerowana cena netto zł	Sugerowana cena brutto zł
150	5	5	S611DF	10 - 100	10 - 100	Ø 10 - 100	10 - 50	Tak	Tak	Tak	5	1	48005035	045242082698	52,90	65,07
150	5	5	-	10 - 100	10 - 100	Ø 10 - 100	10 - 50	Tak	Tak	Tak	50	1	48016035	045242084791	503,00	618,69
230	5	5	S1111DF	10 - 175	10 - 175	Ø 10 - 175	10 - 50	Tak	Tak	Tak	5	1	48005036	045242082704	72,90	89,67
230	5	5	-	10 - 175	10 - 175	Ø 10 - 175	10 - 50	Tak	Tak	Tak	50	1	48016036	045242084661	693,00	852,39
300	5	5	S1411DF	10 - 250	10 - 250	Ø 10 - 250	10 - 50	Tak	Tak	Tak	5	1	48005037	045242082711	90,90	111,81
300	5	5	-	10 - 250	10 - 250	Ø 10-250	10 - 50	Tak	Tak	Tak	50	1	48016037	045242084807	864,00	1062,72

Metal: Prace przy dużych obciążeniach



THE WRECKER™

Mocny i precyzyjny, super gruby korpus brzeszczota 1,60 mm.











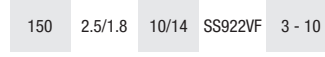
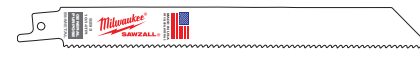

Bimetalowa struktura - doskonała trwałość i wydajność brzeszczotu.

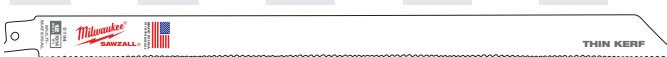
Geometria zęba - agresywna, wzmocniona struktura wierzchołka zębów i jednakowa głębokość wrębów pozwala na odprowadzenie większej ilości materiału za jednym pociągnięciem przyspieszając cięcie.

Pochyły kształt brzeszczota sprawia, że ten brzeszczot jest idealny do cięcia wgłębnego. Najbardziej nadaje się do cięcia metalu i do prac wyburzeniowych (drewno z gwoździami).

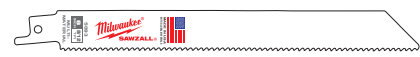
Długość ostrza (mm)	Podziałka zębów (mm)	Ilość zębów na cal	Numer referencyjny	METAL	METAL	Cu/Ni/Ms/Zn	STAINLESS INOX					Ilość w op.	Min. zam.	Numer Artykułu	Kod EAN	Sugerowana cena netto zł	Sugerowana cena brutto zł
	150	3.6/2.3	7/11	-	4 - 10	Ø 10 - 100	4 - 10	4 - 10	Tak	Tak	Tak	5	1	48005701	045242082476	57,90	71,22
	230	3.6/2.3	7/11	-	4 - 10	Ø 10 - 160	4 - 10	4 - 10	Tak	Tak	Tak	5	1	48005706	045242082483	88,90	109,35
	300	3.6/2.3	7/11	-	4 - 10	Ø 10 - 180	4 - 10	4 - 10	Tak	Tak	Tak	5	1	48005711	045242082490	114,90	141,33

Drewno / Metal / Tworzywa sztuczne: Brzeszczoty uniwersalne

Długość ostrza (mm)	Podziałka zębów (mm)	Ilość zębów na cal	Numer referencyjny	METAL	Cu/Ni/Ms/Zn	ALU					P.V.C.	P.V.C.	Ilość w op.	Min. zam.	Numer Artykułu	Kod EAN	Sugerowana cena netto zł	Sugerowana cena brutto zł
	150	2.5	10	-	3 - 10	3 - 10	5 - 50	3 - 10	5 - 50	Nie	Ø 3 - 50	10 - 50	5	1	48005092	045242082766	45,99	56,57
	150	2.5/1.8	10/14	SS922VF	3 - 10	3 - 10	5 - 100	3 - 10	5 - 100	Nie	Ø 3 - 100	10 - 50	5	1	48005292	045242084067	50,90	62,61
													50	1	48016292	045242084081	462,90	569,37
	200	2.5/1.8	10/14	-	3 - 10	3 - 10	5 - 175	3 - 10	5 - 175	Tak	Ø 3 - 160	10 - 50	5	1	48005293	045242084074	98,90	121,65
													50	1	48016293	045242084098	846,90	1041,69
	300	2.5/1.8	10/14	-	3 - 10	3 - 10	5 - 250	3 - 10	5 - 250	Tak	Ø 3 - 250	10 - 50	5	1	48005194	045242082926	79,90	98,28
	150	3.2/2.1	8/12	-	3 - 10	3 - 10	5 - 100	3 - 10	5 - 100	Nie	Ø 3 - 100	10 - 50	5	1	48005091	045242082759	54,90	67,53
													50	1	48016091	045242084685	487,90	600,12
	200	3.2/2.1	8/12	-	3 - 10	3 - 10	5 - 175	3 - 10	5 - 175	Tak	Ø 3 - 160	10 - 50	5	1	48005093	045242082773	66,90	82,29
													50	1	48016093	045242084708	601,90	740,34
													500	1	48016000	045242084951	4519,90	5559,48
	300	3.2/2.1	8/12	-	3 - 10	3 - 10	5 - 250	3 - 10	5 - 250	Tak	Ø 3 - 250	10 - 50	5	1	48005094	045242082780	90,90	111,81
													50	1	48016094	045242084715	823,90	1013,40

Metal: prace przy dużych obciążeniach

THE TORCH™

NAJSZTYWNIJSZY



NAJMOCNIEJSZY



NAJTRWALSZY

DOUBLE DUTY UPGRADE™



Udoskonalona geometria zębów gwarantuje najwyższą prędkość cięcia oraz maksymalną żywotność brzeszczotu. Korpus o grubości 1,06 mm idealnie sprawdzi się przy precyzyjnych cięciach. Wysokość 25 mm zapewnia stabilność i minimalizuje drgania podczas cięcia. Bimetalowa konstrukcja brzeszczotu z 8% domieszką kobaltu to gwarancja najwyższej jakości i trwałości.



Specjalne wzmocnienie w uchwycie redukuje pękanie i łamanie się brzeszczotu nawet przy najbardziej wymagających zastosowaniach.



Struktura plastra miodu na korpusie brzeszczotu wzmacnia go i zapobiega wyginaniu się, gwarantując najwyższą trwałość oraz idealnie proste cięcia.











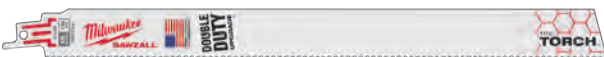

Unikalny proces hartowania w wodzie lodowej zapewnia:

- zwiększoną wytrzymałość zębów podczas cięcia najtwardszych materiałów
- nawet do 50% dłuższą żywotność w porównaniu ze standardowymi brzeszczotami bi-metalowymi



Metal: prace przy dużych obciążeniach

Długość ostrza (mm)	Podziałka zębów (mm)	Ilość zębów na cal	Numer referencyjny							Ilość w op.	Min. zam.	Numer Artykułu	Kod EAN	Sugerowana cena netto zł	Sugerowana cena brutto zł	
	150	1.4	18	-	2 - 8	Ø 10 - 100	2 - 8	2 - 4	Nie	Tak	5 25	1 1	48005784 48008784	045242083084 045242082407	60,90 285,90	74,91 351,66
	150	1.4	18	-	2 - 8	Ø 10 - 100	2 - 8	2 - 4	Nie	Tak	5	1	48004784	045242081110	78,90	97,05
	230	1.4	18	-	2 - 8	Ø 10 - 160	2 - 8	2 - 4	Nie	Tak	5 25	1 1	48005788 48008788	045242083091 045242082421	76,90 359,90	94,59 442,68
	230	1.4	18	-	2 - 8	Ø 10 - 160	2 - 8	2 - 4	Nie	Tak	5	1	48004788	045242081134	99,90	122,88
	300	1.4	18	-	2 - 8	Ø 10 - 180	2 - 8	2 - 4	Nie	Tak	5 25	1 1	48005789 48008789	045242083107 045242082438	88,90 415,90	109,35 511,56
	150	1.8	14	-	3 - 10	Ø 10 - 100	3 - 10	3 - 7	Tak	Tak	5 25	1 1	48005782 48008782	045242083060 045242082391	60,90 285,90	74,91 351,66
	150	1.8	14	-	3 - 10	Ø 10 - 100	3 - 10	3 - 7	Tak	Tak	5	1	48004782	045242081097	78,90	97,05
	230	1.8	14	-	3 - 10	Ø 10 - 160	3 - 10	3 - 7	Tak	Tak	5 25	1 1	48005787 48008787	045242083077 045242082414	77,90 364,90	95,82 448,83
	230	1.8	14	-	3 - 10	Ø 10 - 160	3 - 10	3 - 7	Tak	Tak	5	1	48004787	045242081127	99,90	122,88
	150	2.5	10	-	4 - 10	Ø 10 - 100	4 - 10	4 - 10	Tak	Tak	5 25	1 1	48005712 48008712	045242083039 045242082377	60,90 285,90	74,91 351,66
	150	2.5	10	-	4 - 10	Ø 10 - 100	4 - 10	4 - 10	Tak	Tak	5	1	48004712	045242081073	78,90	97,05
	230	2.5	10	-	4 - 10	Ø 10 - 160	4 - 10	4 - 10	Tak	Tak	5 25	1 1	48005713 48008713	045242083046 045242082384	78,90 373,90	97,05 459,90
	230	2.5	10	-	4 - 10	Ø 10 - 160	4 - 10	4 - 10	Tak	Tak	5	1	48004713	045242081080	99,90	122,88
	230	2.5	10	-	4 - 10	Ø 10 - 160	4 - 10	4 - 10	Tak	Tak	50	1	48018713	045242253555	899,00	1105,77

Metal: THIN KERF

**NAJSZYBSZY
THIN KERF**



NAJMOCNIEJSZY



NAJTRWALSZY

**DOUBLE
DUTY
UPGRADE**



Udoskonalona geometria zębów gwarantuje najwyższą prędkość cięcia oraz maksymalną żywotność brzeszczotu. Bimetalowa konstrukcja z 8% domieszką kobaltu to gwarancja najwyższej jakości i trwałości.



Specjalne wzmocnienie w uchwycie redukuje pękanie i łamanie się brzeszczotu nawet przy najbardziej wymagających zastosowaniach.

THIN KERF

Cienki korpus 0,9 mm gwarantuje szybkie cięcia i maksymalną elastyczność brzeszczotu.





Unikalny proces hartowania w wodzie lodowej zapewnia:

- zwiększoną wytrzymałość zębów podczas cięcia najtwardszych materiałów
- nawet do 50% dłuższą żywotność w porównaniu ze standardowymi brzeszczotami bi-metalowymi

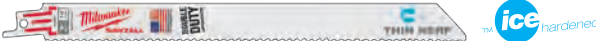

Metal: THIN KERF

Długość ostrza (mm)	Podziałka zębów (mm)	Ilość zębów na cal	Numer referencyjny	METAL	METAL	METAL	Cu/Ni/Ms/Zn	STAINLESS-INOX INOXSTA	ALU		Ilość w op.	Min. zam.	Numer Artykułu	Kod EAN	Sugerowana cena netto zł	Sugerowana cena brutto zł		
	100	1	24	S522AF	0.5 - 3	0.5 - 3	Ø 8 - 50	0.5 - 3	0.5 - 3	-	Nie	Nie	5	1	48005185	045242082865	53,90	66,30
	150	1	24	S922AF	0.5 - 3	0.5 - 3	Ø 8 - 100	0.5 - 3	0.5 - 3	-	Nie	Nie	5	1	48005186	045242082872	44,59	54,85
	100	1.4	18	S522EF	1.5 - 4	1.5 - 4	Ø 10 - 50	1.5 - 4	1.5 - 4	-	Nie	Nie	5	1	48005183	045242082841	51,90	63,84
	150	1.4	18	S922EF	1.5 - 4	1.5 - 4	Ø 10 - 100	1.5 - 4	1.5 - 4	-	Nie	Nie	5	1	48005184	045242082858	42,99	52,88
													50	1	48016184	045242084739	389,90	479,58
	150	1.4	18	S922EF	1.5 - 4	1.5 - 4	Ø 10 - 100	1.5 - 4	1.5 - 4	-	Nie	Nie	5	1	48004184	045242081042	56,90	69,99
	230	1.4	18	S1122EF	1.5 - 4	1.5 - 4	Ø 10 - 100	1.5 - 4	1.5 - 4	-	Nie	Nie	5	1	48005188	045242082896	61,90	76,14
													50	1	48016188	045242084876	562,90	692,37
	230	1.4	18	S1122EF	1.5 - 4	1.5 - 4	Ø 10 - 160	1.5 - 4	1.5 - 4	-	Nie	Nie	5	1	48004188	045242081066	78,90	97,05
	300	1.4	18	-	1.5 - 4	1.5 - 4	Ø 10 - 180	1.5 - 4	1.5 - 4	-	Nie	Tak	5	1	48005189	045242082902	79,90	98,28
													50	1	48016189	045242084883	723,90	890,40
	90	1.8	14	S422BF	1.5 - 6	1.5 - 6	-	1.5 - 4	-	1.5 - 6	Tak	Nie	5	1	48005162	045242082803	42,19	51,89
	100	1.8	14	S522BF	3 - 10	-	Ø 10 - 50	3 - 10	2 - 4	3 - 10	Nie	Nie	5	1	48005181	045242082827	48,19	59,27
	150	1.8	14	S922BF	3 - 10	-	Ø 10 - 100	3 - 10	2 - 4	3 - 10	Nie	Nie	5	1	48005182	045242082834	44,49	54,72
													50	1	48016182	045242084722	400,90	493,11
	150	1.8	14	S922BF	3 - 10	-	Ø 10 - 100	3 - 10	2 - 4	3 - 10	Nie	Nie	5	1	48004182	045242081035	56,90	69,99
	230	1.8	14	S1122BF	3 - 10	-	Ø 10 - 160	3 - 10	2 - 4	3 - 10	Nie	Nie	5	1	48005187	045242082889	61,90	76,14
													50	1	48016187	045242084869	559,90	688,68
	230	1.8	14	S1122BF	3 - 10	-	Ø 10 - 160	3 - 10	2 - 4	3 - 10	Nie	Nie	5	1	48004187	045242080991	78,90	97,05

PILOWANIE, CIĘCIE I SZLIFOWANIE

Drewno i tworzywa sztuczne

Długość ostrza (mm)	Podziałka zębów (mm)	Ilość zębów na cal	Numer referencyjny						Ilość w op.	Min. zam.	Numer Artykułu	Kod EAN	Sugerowana cena netto	Sugerowana cena brutto	
	150	4.2	6	S644D	6 - 100	-	6 - 100	Nie	Tak	3	1	48001075	045242079810	24,19	29,75
	150	4.2	6	S744D	6-50	-	6-50	Tak	Nie	3	1	48001076	045242079827	24,19	29,75
	230	4.2	6	-	6 - 190	6 - 190	6 - 100	Nie	Tak	5	1	48005016	045242082636	93,90	115,50
	240	5.5/6	4/5	S1531L	15 - 190	15 - 190	-	Nie	Nie	3	1	48001077	045242079834	51,90	63,84
	240	8.5	3	S1542K	15 - 190	-	-	Nie	Nie	3	1	48001078	045242079841	58,90	72,45
	275	4.2	6	-	6 - 200	6 - 200	-	Nie	Nie	2	1	4932471693	4058546295929	123,90	152,40
	300	4.2	6	S1344D	6 - 250	-	-	Nie	Nie	3	1	48001079	045242079858	36,39	44,76

NOWOŚĆ

Brzeszczyty do specjalnych materiałów

Zastosowanie specjalne: cienkie metale

Końcówka w kształcie "załamanej fali" – szybkie cięcie wgłębne materiałów < 0,6 mm. Nie potrzeba dodatkowych narzędzi.

Wszechstronność – pochyły kształt umożliwia cięcie w wąskich przestrzeniach różnych kształtów.

Żywotność - zoptymalizowana geometria zębów (30 na cal) do cięcia materiałów o grubości 0,6 - 1,5 mm.



Długość ostrza (mm)	Podziałka zębów (mm)	Ilość zębów na cal	Ilość w op.	Min. zam.	Numer Artykułu	Kod EAN	Sugerowana cena netto	Sugerowana cena brutto
85	0.8	30	5	1	48001630	045242300174	86,90	106,89

Zastosowanie specjalne: sucha zabudowa



Precyzyjna głębokość cięcia – tylko 63 mm, chroni przed uszkodzeniem rur lub przewodów.

Dwustronne zęby - brzeszczot tnie w każdym kierunku, tnie czysto, wytwarza mniej urobku niż piła ręczna.











Końcówka w kształcie "załamanej fali" – łatwe cięcie wgłębne.

Długość ostrza (mm)	Podziałka zębów (mm)	Ilość zębów na cal			Ilość w op.	Min. zam.	Numer Artykułu	Kod EAN	Sugerowana cena netto	Sugerowana cena brutto
63	-	-	Tak	Tak	1	1	48001640	045242300181	22,09	27,17







125	4.2	6	Tak	Tak	5	1	48005052	045242082735	57,90	71,22
-----	-----	---	-----	-----	---	---	----------	--------------	-------	-------



Zastosowanie specjalne: żeliwo / materiały ściernie / włókno szklane

Długość ostrza (mm)	Podziałka zębów (mm)	Ilość zębów na cal	Numer referencyjny						Ilość w op.	Min. zam.	Numer Artykułu	Kod EAN	Sugerowana cena netto zł	Sugerowana cena brutto zł	
	230	Grube ziarno	-	Ø 10 - 160	Ø 10 - 160	3 - 175	-	-	1	1	48001450	045242187416	71,90	88,44	
	150	Grube ziarno	-	Ø 10 - 100	Ø 10 - 100	3 - 100	-	-	3	1	48001420	045242081950	42,79	52,63	
	230	Grube ziarno	S1130R	Ø 10 - 160	Ø 10 - 160	3 - 175	-	-	3	1	48001430	045242082001	53,90	66,30	
	305	8,5	3	S1241HM	-	-	6 - 150	10 - 250	1	1	48001080	045242079865	120,90	148,71	
	450	17.0	1.5	-	-	-	6 - 150	10 - 350	10 - 350	1	1	48001460	045242235353	157,90	194,22

Zastosowania specjalne: materiał izolacyjny / karton / pianka

Długość ostrza (mm)	Podziałka zębów (mm)	Ilość zębów na cal	Numer referencyjny					Ilość w op.	Min. zam.	Numer Artykułu	Kod EAN	Sugerowana cena netto zł	Sugerowana cena brutto zł	
	300	Nóż falisty	Nóż falisty	-	Tak	Tak	Tak	Tak	1	1	48001084	045242079902	48,29	59,40

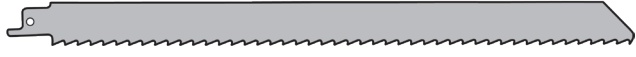
Specjalne zastosowanie: materiały zamrożone

	300	4.2	6	S1211K					1	1	48001082	045242079889	51,90	63,84
	400	4.2	6	-					1	1	48001083	045242079896	78,90	97,05

Zastosowanie specjalne: ostrze do cięcia w tej samej płaszczyźnie z powierzchnią otaczającą

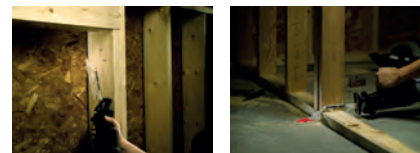

Cięcie w tej samej płaszczyźnie z posadzką - osłona posadzki chroni zęby przed kontaktem z posadzką podczas cięcia w ten sposób. Podwyższony korpus brzeszczota - prowadzi brzeszczot zapewniając prostsze cięcia, np. kiedy wycinasz drzwi i okna w konstrukcji drewnianej.

FANG TIP™ - szybkie i łatwe cięcia głębokie.

Odpowiednie do cięcia wszystkich rodzajów drewna, drewna z gwoździami. Nie nadaje się do cegły, muru ani stali.

Długość ostrza (mm)	Podziałka zębów (mm)	Ilość zębów na cal	Numer referencyjny	Ilość w op.	Min. zam.	Numer Artykułu	Kod EAN	Sugerowana cena netto zł	Sugerowana cena brutto zł
300	5	5	-	1	1	48001600	045242253272	120,90	148,71

Zestawy SAWZALL™
NOWOŚĆ

Opis	Ilość w op.	Min. zam.	Numer Artykułu	Kod EAN	Sugerowana cena netto zł	Sugerowana cena brutto zł	
Zestaw brzeszczotów do piły szablastej SAWZALL™ - 5 szt.							
① 1 x AX™ do drewna z gwoździemi - 230 mm x 5 Tpi (48005026), 1 x WRECKER™ multi material - 230 mm x 8 Tpi (48005706), 1 x TORCH™ do metalu - 230 mm x 14 TPI (48005787), 1 x TORCH™ do metalu -	5	1	49222205	045242536528	74,00	91,02	①
Zestaw brzeszczotów do piły szablastej CARBIDE							
② Drewno z gwoździemi 2 x AX™ carbide - 230 mm. Metal, żeliwo: 2 x TORCH™ carbide - 150 mm, 1 x TORCH™ carbide - 230 mm	5	1	49222206	045242567492	510,90	628,41	②
Zestaw brzeszczotów do piły szablastej SAWZALL™ - 10 szt.							
③ 3 x THIN KERF do metalu - 150 mm x 14 Tpi (48005182), 3 x THIN KERF do metalu - 150 mm x 24 Tpi (48005186), 2 x THIN KERF do drewna z gwoździemi - 150 mm x 5 Tpi (48005035), 1 x THIN KERF do drewna z gwoździemi - 230 mm x 5 Tpi (48005036), 1 x THIN KERF	10	1	49222211	045242536856	96,00	118,08	③
Zestaw brzeszczotów do piły szablastej SAWZALL™ - 12 szt.							
④ 2 x AX™ do drewna z gwoździemi - 150 mm x 5 Tpi (48005021), 2 x AX™ do drewna z gwoździemi - 230 mm x 5 Tpi (48005026), 4 x TORCH™ do metalu - 150 mm x 18 Tpi (48005784), 2 x TORCH™ do metalu	12	1	49222229	045242536863	164,00	201,72	④
Zestaw brzeszczotów do piły szablastej							
⑤ 2 x WRECKER™ multi material - 150 mm, 2 x AX™ do drewna z gwoździemi - 150 mm, 2 x AX™ do drewna z gwoździemi - 230 mm, 4 x TORCH™ do metalu - 150 mm, 2 x TORCH™ do metalu - 230 mm, 1 x TORCH™ carbide - 150 mm do żeliwa	13	1	49222231	045242540686	261,90	322,14	⑤

Akcesoria systemowe - SAWZALL™

Opis	Pasuje do pił szablanych	Ilość w op.	Min. zam.	Numer Artykułu	Kod EAN	Sugerowana cena netto zł	Sugerowana cena brutto zł
Zestaw wymienny: Do przystosowania modeli z uchwytem brzeszczotu FIXTEC do uchwyty z kluczem do stosowania brzeszczotów z uniwersalnym uchwytem 20 mm.	SSE 1000 QX, SSPE 1000 QX, SSH 800 QX Hatchet,						
Zestaw do przebudowy: do przystosowania modeli z uchwytem brzeszczotu FIXTEC do uchwyty z kluczem do stosowania brzeszczotów z uchwytem 20 mm.	PSH 18v hatchet, V18 SX, SSPE 1300 QX, M18 FUEL™ SAWZALL, USE 980 X, V28 SX, SSPE 1500 X	1	1	42680685			
Śruba		1	1	06832976			
Klucz imbusowy 5/32"		1	1	49960070	045242221554	1,99	2,45
Zestaw wymienny: Do przystosowania modeli z uchwytem brzeszczotu FIXTEC do uchwyty z kluczem do stosowania brzeszczotów z uniwersalnym uchwytem 1/2".	SSE 1000 QX, SSPE 1000 QX, SSH 800 QX Hatchet,						
Zestaw do przebudowy: do przystosowania modeli z uchwytem brzeszczotu FIXTEC do uchwyty z kluczem do stosowania brzeszczotów z uchwytem 20 mm.	PSH 18v hatchet, V18 SX, SSPE 1300 QX, M18 FUEL™ SAWZALL, USE 980 X, V28 SX, SSPE 1500 X	1	1	49225016	045242182060		
Śruba		1	1	06832976			
Klucz imbusowy 5/32"		1	1	49960070	045242221554	1,99	2,45
Walizka do transportu pił szablanych / SAWZALLS™.	V18 SX, V28 SX	1	1	201602001	4002395836383		
Walizka z tworzywa sztucznego ABS. Walizki posiadają zatrzaski i piankową wkładkę. Rozmiar 1 (dł. x szer. x wys.) 475 x 358 x 132 mm.	PSH 18v hatchet	1	1	4932453385	4002395146376	134,90	165,93









Brzeszczoty HACKZALL™

Specjalnie zaprojektowane brzeszczoty wyłącznie do użytku z 12 V HACKZALL™.

Bimetalowa budowa zębów dla przedłużonej trwałości.

Zoptymalizowany kształt zęba dla dynamicznego i szybszego cięcia.

Cieńszy korpus brzeszczotu zapewnia większą prędkość i o 35% więcej cięć na jednym ładowaniu.

Długość ostrza (mm)	Podziałka zębów (mm)	Ilość zębów na cal	METAL	METAL	Cu/Ni/Ms/Zn	ALU	WOOD	P.V.C.	Ilość w op.	Min. zam.	Numer Artykułu	Kod EAN	Sugerowana cena netto zł	Sugerowana cena brutto zł		
	100	4.2	6	-	-	-	-	6 - 40	Ø 10 - 40	5	1	49005460	045242160273	46,89	57,67	
	150	1.8	14	3 - 6	Ø 10 - 32	3 - 6	3 - 6	-	Ø 10 - 50	5	1	49005614	045242160334	51,90	63,84	
	100	1.4	18	1.5 - 4	Ø 10 - 32	1.5 - 4	-	-	-	5	1	49005418	045242160341	46,89	57,67	
	100	1	25	0.5 - 3	Ø 8 - 32	0.5 - 3	-	-	-	5	1	49005424	045242160358	46,89	57,67	
	75	-	-	-	-	-	-	-	-	1	1	49005456	045242219476	32,39	39,84	
Skrobak 75 mm do usuwania silikonu, fug, farby, rdzy.																
	125	-	-	-	-	-	-	-	-	1	1	49005455	045242293421	52,90	65,07	
Skrobak 125 mm do usuwania kleju, silikonu, fug, winylu, rdzy, farby, tapet.																
	60	-	-	-	-	-	-	-	-	1	1	49005450	045242221066	56,90	69,99	
Brzeszczot do usuwania lub modelowania fug między płytkami.																
	Zestaw brzeszczotów HACKZALL™ 10 szt										10	1	49220220	045242160365	96,90	119,19
2 x 49005460, 3 x 49005614, 3 x 49005424, 2 x 49005418.																

Brzeszczyty do wyrzynarek

Rodzaje materiałów

HCS

■ Brzeszczyty ze stali wysokowęglowej są stosowane do cięcia wszystkich typów drewna i tworzywa sztucznego.

HSS

■ Brzeszczyty ze stali szybko tnącej są odpowiednie do cięcia metali, metali nieżelaznych i aluminium.

Nasyp z węgla

■ Te brzeszczyty mają na krawędzi nasyp z węgla wolframu, dzięki czemu nadają się do materiałów ściernych.

TC

■ Brzeszczyty z końcówkami zębów z węgla wolframu nadają się idealnie do wyrobów wzmocnionych włóknem szklanym. Takie brzeszczyty z ciągłą krawędzią tnącą zębów z węgla wolframu są odpowiednie do szczególnie twardych materiałów, takich jak stal nierdzewna.

Bi-Metal

■ Brzeszczyty bimetalowe mają zęby ze stali szybko tnącej zgrzewane wiązką elektronów na sprężystej części tylnej ze stali stopowej. Brzeszczyty te zapewniają maksymalną wydajność w najbardziej wymagających zastosowaniach zarówno w przypadku drewna, jak i metalu.

Brzeszczyty bimetalowe mają następujące zalety:

- Sprężystość i wytrzymałość na uderzenia.
- Długa trwałość. Brzeszczyty do metalu mają trwałość 2 razy dłuższą, a do drewna więcej niż 5 razy dłuższą niż tradycyjne brzeszczyty HCS i HSS.
- Większa prędkość zużycia i odporność na temperaturę zapewniają, że zęby dłużej pozostają ostre.
- Szybsze cięcie.

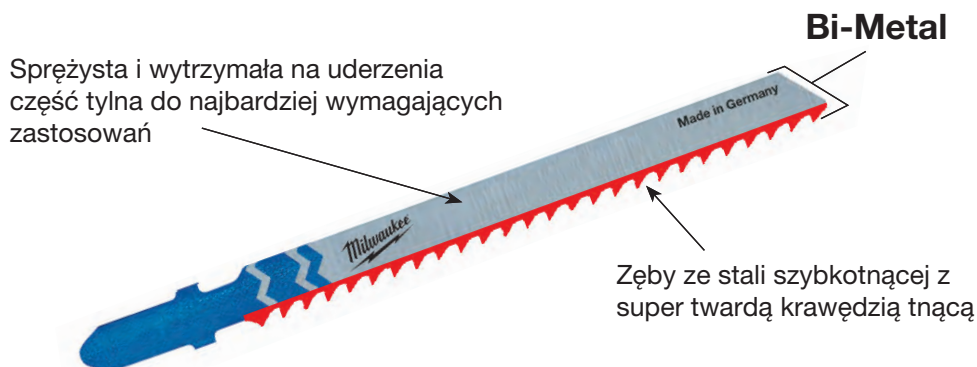

Kody kolorowe brzeszczotów

Kolor chwytu oznacza zastosowanie



= Do wszystkich typów drewna, laminowanych płyt wiórowych, płyt wiórowych, sklejki, płyt stolarskich i tworzyw sztucznych. Brzeszczot koloru srebrnego.



= Do wszystkich typów metali żelaznych i nieżelaznych, stali, aluminium, mosiądzu, miedzi, stali nierdzewnej, ołowiu, cyny i materiałów wielowarstwowych. Brzeszczot koloru srebrnego.



= Do cięcia szerokiej gamy wyrobów, kartonu, gumy, włókna szklanego, pianki i materiałów ściernych. Brzeszczot koloru czarnego.



= Brzeszczyty bimetalowe są koloru białego z chwytami odpowiedniego koloru; żółty do drewna i niebieski do metalu.

Chwyty

Brzeszczoty z chwytem T

- Nadają się do większości głównych marek. AEG, Bosch, DeWalt, Festool, Hitachi, Hilti, Mafell, Makita, Metabo, MILWAUKEE®, Ryobi.



Brzeszczoty z chwytem specjalnym

- Oferujemy również szeroki zakres najpopularniejszych brzeszczotów, między innymi z uchwytem U.

Chwyt U do elektronarzędzi Black & Decker, Kress, Ryobi, Skil



Brzeszczoty



- Brzeszczoty są dostępne w opakowaniach po 5 i po 25 sztuk. Nasze opakowanie na 25 sztuk jest wielokrotnego użytku, umożliwiając łatwe wyjmowanie i wkładanie brzeszczotów.
- Nasz system kolorów brzeszczotów stosowany jest również na opakowaniach w połączeniu z piktogramami w celu zapewnienia prawidłowego wyboru brzeszczotu do danego zastosowania.

Wskazówki techniczne

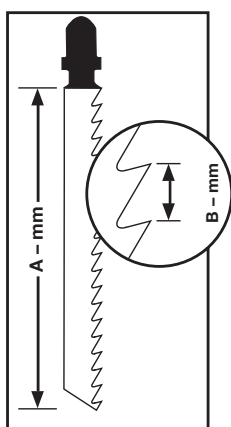

- Długość brzeszczotu oznacza jego odcinek z uzębieniem tnącym (A – mm). Podziałka zębów jest mierzona w milimetrach (mm) od wierzchołka do wierzchołka zęba (B – mm). Wybór odpowiedniej podziałki zębów jest uzależniony od grubości ciętego materiału. Najlepszą zasadą jest stosowanie brzeszczotu, którego 3 zęby są w kontakcie ciągłym z materiałem obrabianym; jest to sytuacja optymalna, na przykład dla materiału takiego jak metal o grubości powyżej 4 mm zaleca się podziałkę 2 mm lub większą.
- Dla metali o grubości 1,5–3,5 mm wymagana jest podziałka 1,2 do 1,4. Przy cięciu cienkich blach metalowych o grubości poniżej 1,5 mm zalecana jest podziałka zębów od 0,7 do 1,2 mm. Ogólną zasadą przy cięciu drewna jest stosowanie tym większej podziałki zębów, im większa jest prędkość i im bardziej zgrubne będzie cięcie.
- Do cięcia bardzo cienkich arkuszy materiałów zaleca się umieszczenie materiału na grubszej podkładce w celu zabezpieczenia arkusza przed złamaniem.
- Przy cięciu metali i tworzyw sztucznych zalecamy stosowanie cieczy chłodząco-smarującej w celu zwiększenia żywotności brzeszczotu.

Materiał			Chłodziwo
			Ciecz chłodząco-smarująca
			Olej terpentynowy
			Woda

Brzeszczyty z chwytem T do drewna i tworzyw sztucznych



Brzeszczyty tradycyjne

Brzeszczyty tradycyjne, które zapewniają dobrą i stałą wydajność.

Długość ostrza (mm)	Podziłka zębów (mm)	Numer referencyjny									Ilość w op.	Min. zam.	Numer Artykułu	Kod EAN	Sugerowana cena netto zł	Sugerowana cena brutto zł
50	2	T 119 B	< 20	-	< 20	Tak	-	Nie	Nie	Nie	5	1	4932274353	4002395301553	14,79	18,19
75	3	T 111 C	5 - 50	-	< 40	-	Tak	Nie	Nie	Nie	5	1	4932254071	4002395301539	12,39	15,24

Brzeszczyty do cięcia po łuku

Wszystkie nasze brzeszczyty do cięcia po łuku charakteryzują się wąskim korpusem dla poprawienia możliwości manewrowania.

Brzeszczyty wyrzynarki 4932265312 i 4932430143 mają zęby tnące po obu stronach.

Zęby z tyłu brzeszczytu umożliwiają łatwe wycinanie zakrzywionych i ostrych łuków.

Dla uzyskania lepszych wyników przy cięciu po zakrzywionych łukach należy pracować przy wyłączonym ruchu wahadłowym.

50	1.35	T 101 A0	< 20	< 20	< 15	Tak	Nie	Tak	Nie	Nie	5	1	4932373392	4002395348879	17,39	21,39
50	2	T 119 B0	< 20	-	< 20	Tak	Nie	Tak	Nie	Nie	5	1	4932274650	4002395301485	19,69	24,22
75	2.5	Zakrzywiony	< 30	< 20	< 20	Tak	Nie	Tak	Nie	Tak	5	1	4932430143	4002395378043	39,29	48,33
75	4 / 1.2	Specjalne	< 30	-	< 30	Nie	Tak	Tak	Nie	Nie	5	1	4932265312	4002395301478	22,89	28,15
75	4	T 244 D	< 50	-	-	Nie	Tak	Tak	Nie	Tak	5	1	4932346078	4002395312375	16,49	20,28
											25	1	4932373492	4002395349920	78,90	97,05

Brzeszczyty szybko tnące

Ostra i agresywna geometria zębów zapewnia bardzo szybkie cięcie drewna.

75	4	T 144 D	< 50	-	-	Nie	Tak	Nie	Nie	Tak	5	1	4932213116	4002395301492	15,19	18,68	
											25	1	4932373487	4002395349272	74,90	92,13	
											100	1	4932430461	4002395381227	232,90	286,47	
Bi-Metal	75	4	T 144 DF	< 50	-	-	Nie	Tak	Nie	Nie	Tak	5	1	4932373391	4002395348862	31,39	38,61
105	4	T 344 D	< 80	-	-	Nie	Tak	Nie	Nie	Tak	5	1	4932311633	4002395301508	31,99	39,35	
155	4	T 744 D	5-125	-	-	Nie	Tak	Nie	Nie	Tak	5	1	4932354745	4002395324095	80,90	99,51	

Brzeszczoty do szybkiego i czystego cięcia

Potrójnie ostrzone zęby do szybkiego i bardzo czystego cięcia bez zadziorów. Ząb zagarniający do cięcia wgłębnego.

Długość ostrza (mm)	Podzłazka zębów (mm)	Numer referencyjny									Ilość w op.	Min. zam.	Numer Artykułu	Kod EAN	Sugerowana cena netto zł	Sugerowana cena brutto zł
4301 41																
91	2.5	T 234 X	3 - 60	3 - 60	Tak	< 45	Nie	Nie	Tak	Nie	5	1	4932430141	4002395378029	29,19	35,90

3 cut

Brzeszczoty do czystego i bezodpryskowego cięcia

Poniższe dwa brzeszczoty mają ukośnie zaostrzone zęby boczne zapewniające bardzo czyste cięcie.

2540 61																
75	2.5	T 101 B	< 30	< 60	Nie	< 30	Tak	Nie	Nie	Nie	5	1	4932254061	4002395301522	17,19	21,14
											25	1	4932373489	4002395349296	83,90	103,20
3733 90																
75	2.5	T 101 BF	< 30	< 60	Nie	< 30	Tak	Nie	Nie	Nie	5	1	4932373390	4002395348855	35,39	43,53
2743 51																
75	4	T 101 D	< 50	< 60	Nie	< 45	Tak	Nie	Nie	Nie	5	1	4932274351	4002395301515	17,19	21,14
											25	1	4932373490	4002395349906	83,90	103,20
3993 06																
105	3	T 301 CD	< 80	< 60	Nie	-	Tak	Nie	Nie	Nie	5	1	4932399306	4002395359202	33,59	41,32
105	4	T 301 DL	< 80	< 80	Nie	< 50	Tak	Nie	Nie	Nie	5	1	4932346071	4002395312399	34,29	42,18
3460 71																

Bi-Metal

Brzeszczoty do precyzyjnego cięcia prostego: blaty kuchenne

Poniższe brzeszczoty dzięki ich grubszyemu korpusowi gwarantują wysoką sztywność, a w konsekwencji dokładniejsze cięcie pionowe. Idealne do zastosowań, w których wymagany jest dokładny kąt prosty – to znaczy do blatów kuchennych.

3730 80																
75	4	T 101 DP	< 60	< 60	Nie	< 45	Tak	Nie	Nie	Tak	5	1	4932373080	4002395346073	23,59	29,02
3733 88																
105	4	T 101 DP sp.	< 80	< 80	Nie	< 50	Tak	Nie	Nie	Tak	5	1	4932373388	4002395348831	39,39	48,45

Zastosowanie specjalne: blaty kuchenne i laminowane płyty wiórowe

Zęby tych brzeszczotów są odwrócone, co oznacza, że brzeszczot tnie przy ruchu w dół, dzięki czemu są szczególnie odpowiednie do czystego i bezodpryskowego cięcia laminowanych płyt wiórowych, a w szczególności blatów kuchennych na miejscu.

Dla uzyskania lepszych wyników pracować bez ruchu wahadłowego.

3460 79																
75	2.5	T 101 BR	< 30	< 60	Nie	< 60	Tak	Nie	Nie	Nie	5	1	4932346079	4002395312382	18,09	22,25
3480 72																
105	2.5	T101BR sp.	< 50	< 80	Nie	< 80	Tak	Nie	Nie	Nie	5	1	4932348072	4002395313860	35,29	43,41

Zastosowanie specjalne: parkiety i laminowane materiały na podłogi

Brzeszczot 4932373392 jest idealny do wycinania łuków i nieregularnych kształtów. Do cięcia prostego stosować brzeszczot 4932373083.

3733 92																
50	1.35	T 101 A0	< 20	Nie	< 20	< 15	Tak	Nie	Tak	Nie	5	1	4932373392	4002395348879	17,39	21,39
3730 83																
60	1.9	Specjalne	3 - 20	Tak	Tak	-	Tak	Nie	Nie	Nie	5	1	4932373083	4002395346080	35,39	43,53

PILOWANIE, CIĘCIE I SZLIFOWANIE

Brzeszczoty z chwytem T do metalu



Brzeszczoty tradycyjne

Brzeszczot 4932274652 nadaje się szczególnie do cięcia bardzo cienkich arkuszy materiału dzięki małej podziałce zębów 0,7 mm.

Dla profesjonalistów wymagających szczególnie długiej trwałości użytkowej zalecamy stosowanie brzeszczotów bimetalowych w połączeniu z odpowiednim środkiem chłodząco-smarującym. Trwałość brzeszczotów bimetalowych jest dwukrotnie większa niż innych.

Długość ostrza (mm)	Podziałka zębów (mm)	Numer referencyjny	METAL	Cu/Ni/Ms/Zn	SPRĘŻYNO-RODZ NIKROSTA	ALU	P.V.C.	PERSPEX	Ilość w op.	Min. zam.	Numer Artykułu	Kod EAN	Sugerowana cena netto zł	Sugerowana cena brutto zł		
2746 52 Made in Germany																
55	0.7	T 118 G	0.5 - 2	0.5 - 2	-	-	-	-	Nie	5	1	4932274652	4002395301621	15,29	18,81	
2540 63 Made in Germany																
55	1.2	T 118 A	1.5 - 4	1.5 - 4	-	-	-	-	Nie	5	1	4932254063	4002395301614	15,49	19,05	
3400 11 BI-METAL Made in Germany																
Bi-Metal 55	1.2	T 118 AF	1.5 - 4	1.5 - 4	-	1.2 - 2	-	-	Nie	5	1	4932340011	4002395304684	23,69	29,14	
3458 26 Made in Germany																
66	1.2	T 118 A sp.	1.5 - 4	1.5 - 4	-	-	-	-	Nie	5	1	4932345826	4002395313464	22,69	27,91	
3993 07 Made in Germany																
105	1	T 318 A	1 - 4	1 - 4	< 85	-	-	-	Nie	5	1	4932399307	4002395359219	25,59	31,48	
2540 64 Made in Germany																
55	2	T 118 B	3 - 6	3 - 6	-	-	3 - 10	-	Nie	5	1	4932254064	4002395301591	15,49	19,05	
3400 12 BI-METAL Made in Germany																
Bi-Metal 55	2	T 118 BF	3 - 6	3 - 6	-	2 - 3	3 - 10	-	2 - 30	Nie	5	1	4932340012	4002395304691	23,69	29,14
2746 51 BI-METAL Made in Germany																
Bi-Metal 75	2.5	T 101 A sp.	-	2 - 10	< 45	-	3 - 10	-	2 - 20	Nie	5	1	4932274651	4002395301577	36,19	44,51

Brzeszczoty uniwersalne

Brzeszczoty te nadają się do cięcia szerokiego zakresu materiałów, od miękkiej stali, aluminium, drewna z gwoździem, tworzyw sztucznych i materiałów wielowarstwowych.

4301 42 BI-METAL TWIN-CUT Made in Germany																
Bi-Metal TWIN CUT 91	2.5 / 1.8	T 123 XF	2.5 - 10	3 - 10	< 50	-	4 - 10	-	-	Nie	5	1	4932430142	4002395378036	29,79	36,64
2746 54 BI-METAL Made in Germany																
Bi-Metal 105	1.2	T 318 AF	1.5 - 4	1.5 - 4	< 85	-	-	-	-	Nie	5	1	4932274654	4002395301607	28,99	35,66
2746 53 BI-METAL Made in Germany																
Bi-Metal 105	2	T 318 BF	3 - 6	3 - 6	< 85	-	3 - 10	4 - 30	-	Nie	5	1	4932274653	4002395301584	28,99	35,66
3730 86 BI-METAL Made in Germany																
Bi-Metal 155	1	T 718 AF	1 - 4	1 - 4	< 125	-	-	-	-	Nie	5	1	4932373086	4002395346097	43,19	53,12

Brzeszczoty do cięcia po łuku

Zwłaszcza węższy korpus brzeszczota pozwala na cięcie po ostrych łukach w szerokim zakresie metali.

3460 82 Made in Germany																
55	1.2	T 218 A	1.5 - 4	1.5 - 4	-	-	-	-	-	Tak	5	1	4932346082	4002395312368	16,39	20,16
3460 81 Made in Germany																
75	3	T 227 D	3.5 - 6	3.5 - 6	-	-	4 - 15	4 - 30	-	Tak	5	1	4932346081	4002395312351	22,69	27,91

Zastosowanie specjalne: aluminium

Większość tradycyjnych brzeszczotów również nadaje się do cięcia aluminium, jednak ten brzeszczot jest lepszy, dzięki dużej podziałce zębów i szerokim wrębom zapewniającym lepsze usuwanie materiału, co jest korzystne przy cięciu aluminium.

Do wycinania łuków lub nieregularnych kształtów w aluminium zalecamy stosowanie brzeszczotu 4932346081.

Długość ostrza (mm)	Podziałka zębów (mm)	Numer referencyjny	METAL	Cu/Ni/Ms/Zn		STAINLESS-STEEL NIERDZWA	ALU	P.V.C.	Ilość w op.	Min. zam.	Numer Artykułu	Kod EAN	Sugerowana cena netto zł	Sugerowana cena brutto zł
75	3	T 127 D	3.5 - 6	3.5 - 6	-	-	4 - 15	4 - 30	5	1	4932274315	4002395301560	20,99	25,82

Zastosowanie specjalne: stal nierdzewna

Zęby tych brzeszczotów mają końcówki z węglików, dzięki czemu są trwałe i nadają się do stali z zawartością składników stopowych, takiej jak stal nierdzewna.

Dla uzyskania lepszych wyników pracuj bez ruchu wahadłowego i stosuj olej chłodząco-smarujący jako środek smarny.

50	1.1	T 118 AHM	1.5 - 3	1.5 - 3	-	1.5 - 3	-	-	2	1	4932373393	4002395348886	76,90	94,59
50	1.4	T 118 EHM	2 - 5	2 - 5	-	2 - 5	-	-	2	1	4932373394	4002395348893	76,90	94,59

Brzeszczoty do materiałów specjalnych

Zastosowania specjalne: włókno szklane / wzmocnione tworzywa sztuczne / szkło akrylowe

Brzeszczot 4932373387 ma zęby z węgla spiekane dla uzyskania dłuższej żywotności i do cięcia twardych materiałów.

Długość ostrza (mm)	Podziałka zębów (mm)	Numer referencyjny	Cu/Ni/Ms/Zn			P.V.C.	PERSPEX						Ilość w op.	Min. zam.	Numer Artykułu	Kod EAN	Sugerowana cena netto zł	Sugerowana cena brutto zł
75	2.5	T 101 A sp.	2 - 10	-	Nie	Nie	-	2 - 20	-	Nie	-	Nie	5	1	4932274651	4002395301577	36,19	44,51
75	4.2	T 141 HM	-	-	Nie	Nie	5 - 20	-	5 - 20	Nie	-	Tak	1	1	4932399308	4002395359226	41,39	50,91
105	4.2	T 341 HM	-	< 60	Nie	Nie	5 - 20	-	5 - 20	Nie	-	Nie	1	1	4932373387	4002395348824	41,99	51,65

Zastosowanie specjalne: materiały ściernie i żeliwo.

54	Ziarno 30	T 130 Grube ziarno	-	-	Tak	Tak	< 15	-	-	Tak	5 - 15	Nie	1	1	4932213231	4002395301645	21,79	26,80
54	Ziarno 50	T 150 Dokładny	-	-	Tak	Tak	< 10	-	-	Tak	5 - 15	Nie	1	1	4932213232	4002395301652	21,19	26,06

Specjalne zastosowanie: materiały izolacyjne

Długość ostrza (mm)	Podziałka zębów (mm)	Numer referencyjny					Ilość w op.	Min. zam.	Numer Artykułu	Kod EAN	Sugerowana cena netto zł	Sugerowana cena brutto zł
155	Nóż falisty	T 313 AW	Tak	Tak	Tak	Tak	5	1	4932430144	4002395378050	88,90	109,35

Zestawy brzeszczotów do wyrzynarek z chwytem "T"

Opis	Ilość w op.	Min. zam.	Numer Artykułu	Kod EAN	Sugerowana cena netto zł	Sugerowana cena brutto zł
Zestaw 5 szt. na blistrze. Do stosowania do drewna i metalu.	5	1	4932345825	4002395314850	17,59	21,64

Zawartość: 4932213116, 4932254061, 4932254063, 4932254064, 4932254071. Do stosowania do drewna i metalu.



System akcesoriów - Wyrzynarki

Opis	HD18 JS/JSB BST 18 X Li JS 120 X JSPE 135 TX STEP 1200 BX/X JSPE 90 X FSPE 11 X BSPE 110 QX STEP 800 X ST 800 XE V28 JSB	STEP 70 STEP 75 ST 700 E STEP 90 X STEP 100 X FSPE 100 XL BSPE 100 XL	Ilość w op.	Min. zam.	Numer Artykułu	Kod EAN	Sugerowana cena netto zł	Sugerowana cena brutto zł
Ślizgacz do materiałów o delikatnych powierzchniach.	•	•	1	1	4932430356	4002395380176		
			1	1	4932430834	4002395384969	13,09	16,10

①



Brzeszczoty do wyrzynarek z chwytem "U"

Długość ostrza (mm)	Podziałka zębów (mm)	Numer referencyjny								Ilość w op.	Min. zam.	Numer Artykułu	Kod EAN	Sugerowana cena netto zł	Sugerowana cena brutto zł
75	4	A 2202	5 - 60	< 60	-	Nie	Tak	Tak	5	1	4932354508	4002395321070	16,99	20,90	
75	2.5	A5035/A5041	< 30	< 60	< 30	Tak	Nie	Nie	5	1	4932354506	4002395321056	19,09	23,48	

Końcówki do multi-narzędzi

Uniwersalne brzeszczoty MILWAUKEE® do zastosowań z większością maszyn dostępnych na rynku.

Opis	Ilość zębów na cal	Szerokość (mm)	Długość (mm)	Ilość w op.	Min. zam.	Numer Artykułu	Kod EAN	Sugerowana cena netto zł	Sugerowana cena brutto zł
① Ostrze do cięcia węgelnego 19 mm. Wycinanie zagłębień, nisz i przycinanie wystających krawędzi w drewnie i PVC.	16	19	42	1	1	48900015	045242349005	40,79	50,17
				10	1	48904015	045242475148	326,90	402,09
② Ostrze do cięcia węgelnego 32 mm. Wycinanie zagłębień, nisz i przycinanie wystających krawędzi w drewnie i PVC.	16	32	42	1	1	48900030	045242349036	49,79	61,24
				10	1	48904030	045242468539	398,90	490,65
③ Ostrze Fast Cut 32 mm. Do wykonywania szybkich, precyzyjnych cięć w miękkim i twardym drewnie.	14	32	42	1	1	48900055	045242355228	53,90	66,30
				10	1	48904055	045242475155	425,90	523,86
④ Szerokie ostrze bimetaliczne 64 mm. Do cięcia blachy, drewna z gwoździami, tworzywa sztucznego i włókna szklanego.	18	64	42	1	1	48900050	045242353514	52,90	65,07
				10	1	48904050	045242468553	416,90	512,79
⑤ Ostrze do przycinania, segmentowe 80 mm. Do wykonywania dokładnych i równych przycięć w drewnie i tworzywie sztuczne.	18	80	20	1	1	48900045	045242349067	78,90	97,05
				10	1	48904045	045242349043	126,90	156,09
⑥ Ostrze segmentowe do przycinania Titanium, 80 mm. Tytanowa powłoka daje najwyższą odporność na zużycie i dwukrotnie wydłuża żywotność. Do dokładnego cięcia i przycinania blachy, drewna z gwoździami, tworzywa sztucznego i włókna szklanego.	18	80	20	1	1	48900035	045242349043	126,90	156,09
				10	1	48904035	045242349074	90,90	111,81
⑦ Ostrze do usuwania fugi. Do usuwania uszkodzonej fugi pomiędzy płytek naściennych i podłogowych. Również dobry do wycinania rowków w suchej zabudowie.	Nasyp z węgla wolframu	64		1	1	48900100	045242349074	90,90	111,81
				10	1	48904100	045242349081	69,90	85,98
⑧ Ostrze z nasypem diamentowym do cięcia powierzchniowego. Do wycinania kanałków i nacięć w tynku, suchej zabudowie i cięcia fugi.	Nasyp z węgla wolframu	30	20	1	1	48900110	045242349081	69,90	85,98
				10	1	48904110	045242349098	42,09	51,77
Zestaw brzeszczotów do multi-narzędzia 9 szt.									
⑨ 2 x brzeszczot do cięcia węgelnego 19mm, 2 x brzeszczot do cięcia węgelnego 32mm, 1x brzeszczot do szybkiego cięcia 32mm, 2x brzeszczot szeroki Bi-metal 64mm, 1x ostrze segmentowe 80mm, 1x ostrze do usuwania fugi.		93	93	1	1	48901009	045242474721	444,90	547,23
				10	1	48904109	045242366064	19,39	23,85
⑩ Krążek ścierny	Ziarno	93	93	1	1	48902000	045242349098	42,09	51,77
				8	1	48902060	045242349166	19,39	23,85
				8	1	48902080	045242349173	19,39	23,85
				8	1	48902120	045242349135	19,39	23,85
⑪ Papier ścierny. Mocowanie na rzep. Opakowanie 8 szt.		93	93	8	1	48902240	045242366064	19,39	23,85
				8	1	48902240	045242366064	19,39	23,85



①



②



③



④



⑤



⑥



⑦



⑧



⑨



⑩



⑪



Milwaukee

Nothing but HEAVY DUTY.™

TARCZE PILARSKIE

WIĘKSZA PRECYZJA. DŁUŻSZA ŻYWOTNOŚĆ. MNIEJSZE TARCIE.

NOWOŚĆ



POWŁOKA PTFE

REDUKUJE TARCIE,
ZAPEWNI SZYBSZE
CIĘCIE I MNIEJSZE
NAGRZEWANIE SIĘ
TARCZY



SZCZELINY ANTY- WIBRACYJNE LASEROWO

ZAPEWNIĄ
NIŻSZY POZIOM
DRGAN I HAŁASU
ORAZ WIĘKSZĄ
PRECYZJĘ CIĘĆ

ZĘBY Z WĘGLIKIEM WOLFRAMU Z DOMIESZKĄ KOBALTU

DLA WIĘKSZEJ WYDAJNOŚCI I CZYSTYCH CIĘĆ



ATB - ZĄB
NAPRZEMIENIE
SKOŚNY



TF - ZĄB TRAPEZOWO-
PŁASKI



D - ZĄB PŁASKI
DIAMENTOWY

Tarcze pilarskie do ręcznych pił tarczowych

NOWOŚĆ

Powłoka PTFE - cechuje się odpornością na wysokie temperatury oraz nie przywiera do innych materiałów. Chroni przed korozją, redukuje tarcie, zapewnia szybsze cięcie i mniejsze nagrzewanie się tarczy.

Szczeliny antywibracyjne wycinane laserowo - gwarantują niższy poziom drgań i hałasu oraz wyższą precyzję cięć.

Tarcze wykonane ze stali wysokogatunkowej wycinanej laserowo - gwarantowana najwyższa precyzja.

Zęby z węglikiem wolframu z domieszką kobaltu - zapewniają wysoką wydajność i trwałość oraz czystość cięć.

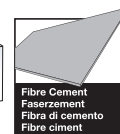
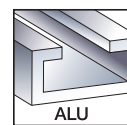
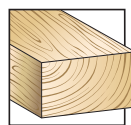

Średnica tarczy tnącej (mm)	Średnica otworu tarczy (mm)	Ilość zębów	Szerokość cięcia (kerf) (mm)	Kąt zębów	Kształt zęba	Thin Kerf*	Wszystkie rodzaje drewna*	Materiały abrazyjne, Cement włóknisty, Włókno szklane	Tworzywo sztuczne	Metale nieżelazne profili aluminiowych	Szybkie cięcie	Czyste cięcie	Ilość w op.	Min. zam.	Numer Artykułu	Kod EAN	Sugerowana cena netto zł	Sugerowana cena brutto zł
140	20	18	1.6	+18°	ATB	✓	✓				✓		1	1	4932471310	4058546289386	72,90	89,67
160	20	24	2.2	+15°	ATB		✓				✓		1	1	4932471290	4058546289188	100,90	124,11
160	20	48	2.2	+5°	ATB		✓				✓		1	1	4932471291	4058546289195	125,90	154,86
160	20	52	2.2	-5°	TF				✓	✓	✓		1	1	4932471292	4058546289201	135,90	167,16
160	20	4	2.2	+10°	D			✓			✓		1	1	4932471293	4058546289218	397,90	489,42
165	15.87	24	1.6	+15°	ATB	✓	✓				✓		1	1	4932471311	4058546289393	86,90	106,89
165	15.87	40	1.6	+18°	ATB	✓	✓				✓		1	1	4932471312	4058546289409	101,90	125,34
165	20	24	1.6	+15°	ATB	✓	✓				✓		1	1	4932471931	4058546298302	107,90	132,72
165	20	40	1.6	+18°	ATB	✓	✓				✓		1	1	4932471932	4058546298319	118,90	146,25
165	20	24	2.2	+15°	ATB		✓				✓		1	1	4932471294	4058546289225	100,90	124,11
165	20	48	2.2	+5°	ATB		✓				✓		1	1	4932471295	4058546289232	126,90	156,09
165	20	52	2.2	-5°	TF				✓	✓	✓		1	1	4932471296	4058546289249	135,90	167,16
165	30	24	1.8	+15°	ATB	✓	✓				✓		1	1	4932399909**	4002395365647	139,90	172,08
184	15.87	24	1.6	+15°	ATB	✓	✓				✓		1	1	4932471378	4058546290061	93,90	115,50
184	15.87	40	2.1	+15°	ATB	✓	✓				✓		1	1	4932471379	4058546290078	130,90	161,01
184	30	24	1.6	+15°	ATB	✓	✓				✓		1	1	4932471297	4058546289256	94,90	116,73
184	30	40	2.1	+10°	ATB	✓	✓				✓		1	1	4932471298	4058546289263	130,90	161,01
184	30	54	2.4	-5°	TF				✓	✓	✓		1	1	4932471299	4058546289270	155,90	191,76
190	30	24	1.6	+15°	ATB	✓	✓				✓		1	1	4932471300	4058546289287	111,90	137,64
190	30	36	1.6	+15°	ATB	✓	✓				✓		1	1	4932471301	4058546289294	120,90	148,71
190	30	48	2.1	+10°	ATB	✓	✓				✓		1	1	4932471380	4058546290085	144,90	178,23
190	30	54	2.4	-5°	TF				✓	✓	✓		1	1	4932471303	4058546289317	180,90	222,51
190	30	4	1.8	+10°	D			✓			✓		1	1	4932471304	4058546289324	380,90	468,51
235	30	24	2.4	+15°	ATB		✓				✓		1	1	4932471305	4058546289331	157,90	194,22
235	30	36	2.4	+15°	ATB		✓				✓		1	1	4932471306	4058546289348	175,90	216,36
235	30	48	2.4	+10°	ATB		✓				✓		1	1	4932471307	4058546289355	197,90	243,42
235	30	60	2.4	+10°	ATB		✓				✓		1	1	4932471308	4058546289362	217,90	268,02
235	30	60	2.4	-5°	TF				✓	✓	✓		1	1	4932471309	4058546289379	231,90	285,24

*Thin Kerf: extra cienkie tarcze zoptymalizowane do pracy z elektronarzędziami akumulatorowymi zapewniające najdłuższy czas pracy na jednym ładowaniu baterii

*Wszystkie rodzaje drewna: miękkie, twarde, sklejka, laminowane płyty wiórowe, melamina, MDF

** Standardowe tarcze bez powłoki PTFE i szczelin antywibracyjnych

Tarcze pilarskie do pił ukosowych

NOWOŚĆ

Powłoka PTFE - cechuje się odpornością na wysokie temperatury oraz nie przywiera do innych materiałów. Chroni przed korozją, redukuje tarcie, zapewnia szybsze cięcie i mniejsze nagrzewanie się tarczy.

Szczeliny antywibracyjne wycinane laserowo - gwarantują niższy poziom drgań i hałasu oraz wyższą precyzję cięć.

Tarcze wykonane ze stali wysokogatunkowej wycinanej laserowo - gwarantowana najwyższa precyzja.

Zęby z węglikiem wolframu z domieszką kobaltu - zapewniają wysoką wydajność i trwałość oraz czystość cięć.



Średnica tarczy tnącej (mm)	Średnica otworu tarczy (mm)	Ilość zębów	Szerokość cięcia (kerf) (mm)	Kąt zębów	Kształt zęba	Thin Kerf*	Wszystkie rodzaje drewna*	Materiały abrazyjne, Cement włóknisty, Włókno szklane	Tworzywo sztuczne	Metale nieżelazne profili aluminiowych	Szybkie cięcie	Czyste cięcie	Ilość w op.	Min. zam.	Numer Artykułu	Kod EAN	Sugerowana cena netto zł	Sugerowana cena brutto zł
190	30	40	2.4	-5°	ATB	✓	✓				✓		1	1	4932471314	4058546289423	152,90	188,07
216	30	24	2.4	-5°	ATB		✓				✓		1	1	4932471315	4058546289430	156,90	192,99
216	30	48	2.4	-5°	ATB		✓				✓		1	1	4932471316	4058546289447	182,90	224,97
216	30	60	2.4	-5°	ATB		✓					✓	1	1	4932471317	4058546289454	198,90	244,65
216	30	80	2.4	-5°	TF				✓	✓		✓	1	1	4932471319	4058546289478	235,90	290,16
250	30	40	2.8	+15°	ATB		✓				✓		1	1	4932472015	4058546324117	273,90	336,90
250	30	60	2.8	+15°	ATB		✓					✓	1	1	4932472016	4058546324124	288,90	355,35
254	30	60	3.0	-5°	ATB		✓				✓		1	1	4932471320	4058546289485	290,90	357,81
254	30	80	3.0	-5°	TF				✓	✓		✓	1	1	4932471318	4058546289461	337,90	415,62
305	30	60	3.0	-5°	ATB		✓				✓		1	1	4932471321	4058546289492	410,90	505,41
305	30	100	3.0	-5°	ATB		✓					✓	1	1	4932471322	4058546289508	512,90	630,87
305	30	96	3.0	-5°	TF				✓	✓		✓	1	1	4932471323	4058546289515	501,90	617,34

*Thin Kerf: extra cienkie tarcze zoptymalizowane do pracy z elektronarzędziami akumulatorowymi zapewniające najdłuższy czas pracy na jednym ładowaniu baterii

*Wszystkie rodzaje drewna: miękkie, twarde, sklejka, laminowane płyty wiórowe, melamina, MDF

Tarcze pilarskie do pił stołowych

NOWOŚĆ

Powłoka PTFE - cechuje się odpornością na wysokie temperatury oraz nie przywiera do innych materiałów. Chroni przed korozją, redukuje tarcie, zapewnia szybsze cięcie i mniejsze nagrzewanie się tarczy.

Szczeliny antywibracyjne wycinane laserowo - gwarantują niższy poziom drgań i hałasu oraz wyższą precyzję cięć.

Tarcze wykonane ze stali wysokogatunkowej wycinanej laserowo - gwarantowana najwyższa precyzja.

Zęby z węglikiem wolframu z domieszką kobaltu - zapewniają wysoką wydajność i trwałość oraz czystość cięć.

Średnica tarczy tnącej (mm)	Średnica otworu tarczy (mm)	Ilość zębów	Szerokość cięcia (kerf) (mm)	Kąt zębów	Kształt zęba	Thin Kerf*	Wszystkie rodzaje drewna*	Materiały abrazyjne, Cement włóknisty, Włókno szklane	Tworzywo sztuczne	Metale nieżelazne profili aluminiowych	Szybkie cięcie	Czyste cięcie	Ilość w op.	Min. zam.	Numer Artykułu	Kod EAN	Sugerowana cena netto zł	Sugerowana cena brutto zł
210	30	16	2.4	+15°	ATB	✓	✓				✓		1	1	4932471324	4058546289522	129,90	159,78
210	30	48	2.8	+10°	ATB	✓	✓					✓	1	1	4932471325	4058546289539	182,90	224,97
210	30	24	1.9	+25°	ATB	✓	✓				✓		1	1	4932464174**	4058546221195	200,90	247,11

*Thin Kerf: extra cienkie tarcze zoptymalizowane do pracy z elektronarzędziami akumulatorowymi zapewniające najdłuższy czas pracy na jednym ładowaniu baterii

*Wszystkie rodzaje drewna: miękkie, twarde, sklejka, laminowane płyty wiórowe, melamina, MDF

** Standardowe tarcze bez powłoki PTFE i szczelin antywibracyjnych

Tarcze tnące do metalu

1. Specjalnie opracowana geometria zęba optymalizuje wydajność.
 2. Wierzchołki zębów z węglika i spieku ceramiczno-metalowego są gwarancją ponadprzeciętnej żywotności.
 3. W całości utwardzany i naprężony korpus tarczy zapewnia dokładne cięcie.
 4. Głębokie wręby zapewniają szybkie i skuteczne usuwanie wiórów.
 5. Wypełnione żywicą, wycięte laserowo rowki kompensacyjne zapewniają tłumienie hałasu i drgań.
- Cięcia są płynne. Krawędzie bez zadziorów: niepotrzebne dodatkowe wykończenie.
 - Tnie na zimno. Ciętym materiałem można się zajmować zaraz po cięciu.
 - Cięcia stają się szybkie. Szybsze niż wszystkie inne tradycyjne metody cięcia.
 - Mniejsze koszty. Koszt jednego cięcia jest mniejszy niż w przypadku ściernic.
 - Mniejsza hałas.
 - Mniejsza drgania.
 - Całkowite bezpieczeństwo: bez iskier, bez chłodziwa. Mniejsze drgania.

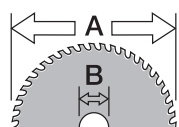

Ø mm	Średnica tarczy tnącej (mm)	Średnica otworu tarczy (mm)	Ilość zębów	Szerokość cięcia (kerf) (mm)	Grubość ścianki materiału (mm)	Stal miękka	Blacha stalowa do 2,5 mm	Panele z blachy falistej do 2,5 mm	Rura stalowa	Rury stalowe	Kątowniki stalowe	Kanał stalowy	Ze stali nierdzewnej	Żelazo	Miedź	Aluminium	Pręty zbrojeniowe	Materiał sandwichowy (stal, pianka, panele)	Ilość w op.	Min. zam.	Numer Artykułu	Kod EAN	Sugerowana cena netto zł	Sugerowana cena brutto zł
135	20	20	30	1.6	1-2.5	✓	✓	✓	✓	✓	✓	✓	✖	✖	✖	✖	✓	1	1	48404070	045242233786	302,90	372,57	
			50	1.6	1-2.5	✖	✖	✖	✖	✖	✖	✖	✖	✖	✓	✓	✖	1	1	48404075	045242233793	360,90	443,91	
150	20	20	34	1.6	1-2.5	✓	✓	✓	✓	✓	✓	✓	✖	✖	✖	✖	✓	1	1	48404080	045242510283	246,90	303,69	
			48	1.6	1-2.5	✓	✓	✓	✓	✓	✓	✓	✖	✖	✖	✖	✓	1	1	48404015	045242134298	321,90	395,94	
165	15.87	15.87	36	1.65	>2.5	✓	✖	✖	✓	✓	✓	✓	✖	✖	✖	✖	✖	1	1	48404016	045242134120	307,90	378,72	
			50	1.65	1-2.5	✓	✓	✓	✓	✓	✓	✓	✓	✖	✖	✖	✖	✓	1	1	48404017	045242151738	479,90	590,28
203	15.87	15.87	42	1.8	>2.5	✓	✖	✖	✓	✓	✓	✓	✖	✖	✖	✖	✖	1	1	48404515	045242134465	263,90	324,60	
			50	1.8	1-2.5	✓	✓	✓	✓	✓	✓	✓	✓	✖	✖	✖	✖	✓	1	1	48404520	045242134472	300,90	370,11

- ✓ Najbardziej odpowiednie. Zalecane do tych materiałów.
- ✖ Nieodpowiednie. Nie zalecane do tych materiałów.
- ◆ Odpowiednie. W przypadku tych materiałów zaleca się stosowanie z przerwami (nieciągłe).
Bardzo dobra charakterystyka wiercenia, ale krótszy okres użytkowania.

Optymalizacja trwałości ostrza

1. Bezpiecznie zamocować część obrabianą, aby uniknąć drgań.
2. NIE WOLNO układać materiału ciętego w stopy ani w wiązki. Przerwy między warstwami stwarzają więcej okazji do wyszczerbienia się zębów. Ten „kodeks cięcia“ istotnie wpływa na trwałość ostrza.
3. Opuścić tarczę do maksymalnej możliwości cięcia i pozwolić wejść narzędziu w obrabiany materiał z wymaganą prędkością.
4. NIE WOLNO wpychać ostrza piły na siłę do materiału. Rozpocząć delikatnie, a potem stopniowo zwiększać nacisk na tyle, żeby uniknąć iskier.
5. Przy optymalnej szybkości cięcia i nacisku nie będzie iskier lub będzie ich mało. Iskry powoduje narastanie ciepła, które skraca trwałość ostrza.
6. Utrzymywać proste ciecie. Jeżeli zejdziesz z linii cięcia, powrót na linię może spowodować obciążenie boczne ostrza i złamanie zębów. Zawsze, gdy to możliwe, stosować prowadnicę krawędziową.
7. NIE WOLNO przykładać nacisku bocznego na ostrze, gdyż powoduje on wyszczerbienie się zębów.
8. Okresowo narzędzie powinno być uruchamiane poza materiałem, aby ochłodzić ostrze i narzędzie, zwłaszcza wtedy, kiedy wykonuje się długie cięcia lub cięcia w grubym materiale.

Ostrza do pił taśmowych

Wybór właściwej geometrii zęba

10 Tpi Podziałka zębów 2,5 mm	10/14 Tpi Podziałka zębów 2,5/1,8 mm	14 Tpi Podziałka zębów 1,8 mm	14/18 Tpi Podziałka zębów 1,8/1,4 mm	18 Tpi Podziałka zębów 1,4 mm	25 Tpi Podziałka zębów 1 mm
DO CIĘCIA MATERIAŁU 8 do 13 mm	DO CIĘCIA MATERIAŁU 5 do 13 mm	DO CIĘCIA MATERIAŁU 5 do 8 mm	DO CIĘCIA MATERIAŁU 4 do 8 mm	DO CIĘCIA MATERIAŁU 4 do 5 mm	DO CIĘCIA MATERIAŁU < 4 mm



Brzeszczoty bimetalowe Premium do piły taśmowej

NOWOŚĆ

Bimetalowe brzeszczoty wykonane ze stali szybko tnącej Matrix II z domieszką 8% kobaltu zapewniające nawet do 3 razy dłuższą żywotność niż tradycyjne brzeszczoty. Zoptymalizowane do pracy z akumulatorowymi piłami taśmowymi: więcej cięć na jednym ładowaniu baterii. Odpowiednie do cięcia: kątowników stalowych, rur ocynkowanych, żeliwa, stali nierdzewnej.

NOWOŚĆ Długość ostrza 1139,83 mm (przewodowe i M18 FUEL[™])

Grubość ścianki materiału (mm)	Podziałka zębów (mm)	Ilość zębów na cal	Ilość w op.	Min. zam.	Numer Artykułu	Kod EAN	Sugerowana cena netto zł	Sugerowana cena brutto zł
5 - 13	3.1 / 2.5	8 / 10	3	1	48390601	045242530298	134,80	165,80
			25	1	48390605	045242539697	1089,00	1339,47
4 - 8	2.1 / 1.8	12 / 14	3	1	48390611	045242530328	134,80	165,80
			25	1	48390615	045242539703	1089,00	1339,47



NOWOŚĆ Długość ostrza 898,52 mm (HD 18)

Grubość ścianki materiału (mm)	Podziałka zębów (mm)	Ilość zębów na cal	Ilość w op.	Min. zam.	Numer Artykułu	Kod EAN	Sugerowana cena netto zł	Sugerowana cena brutto zł
5 - 13	3.1 / 2.5	8 / 10	3	1	48390609	045242536412	114,50	140,84
			25	1	48390606	045242537754	921,00	1132,83
4 - 8	2.1 / 1.8	12 / 14	3	1	48390619	045242536429	114,50	140,84
			25	1	48390616	045242537761	921,00	1132,83



NOWOŚĆ Długość ostrza 687,57 mm (M12)

Grubość ścianki materiału (mm)	Podziałka zębów (mm)	Ilość zębów na cal	Ilość w op.	Min. zam.	Numer Artykułu	Kod EAN	Sugerowana cena netto zł	Sugerowana cena brutto zł
4 - 8	2.1 / 1.8	12 / 14	3	1	48390711	045242536436	95,50	117,47



Brzeszczoty bimetalowe do piły taśmowej

Odpowiednie do cięcia: kątowników, rur ocynkowanych, żeliwa, stali nierdzewnej.

Długość ostrza 1139,83 mm (przewodowe i M18 FUEL[™])

Grubość ścianki materiału (mm)	Podziałka zębów (mm)	Ilość zębów na cal	Ilość w op.	Min. zam.	Numer Artykułu	Kod EAN	Sugerowana cena netto zł	Sugerowana cena brutto zł
≥ 8	2.5	10	3	1	48390501	045242132096	105,90	130,26
5 - 8	1.8	14	3	1	48390511	045242132164	105,90	130,26
4 - 5	1.4	18	3	1	48390521	045242132263	105,90	130,26
≤ 4	1.0	25	3	1	48390531	045242132362	105,90	130,26

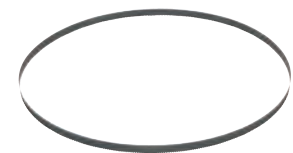

Długość ostrza 898,52 mm (HD18)

Grubość ścianki materiału (mm)	Podziałka zębów (mm)	Ilość zębów na cal	Ilość w op.	Min. zam.	Numer Artykułu	Kod EAN	Sugerowana cena netto zł	Sugerowana cena brutto zł
5 - 8	1.8	14	3	1	48390519	045242201594	99,90	122,88
4 - 5	1.4	18	3	1	48390529	045242201747	99,90	122,88
≤ 4	1.0	25	3	1	48390539	045242201815	99,90	122,88



Długość ostrza 687,57 mm (M12)

Grubość ścianki materiału (mm)	Podziałka zębów (mm)	Ilość zębów na cal	Ilość w op.	Min. zam.	Numer Artykułu	Kod EAN	Sugerowana cena netto zł	Sugerowana cena brutto zł
2.5 - 8	1.4	18	3	1	48390572	045242272341	89,90	110,58



SPEED CROSS

TARCZE DIAMENTOWE MILWAUKEE® SPEEDCROSS ZAPROJEKTOWANO DLA TYCH WSZYSTKICH FACHOWCÓW PRACUJĄCYCH NA BUDOWACH, KTÓRZY DOMAGAJĄ SIĘ TYLKO NAJLEPSZYCH OSIĄGÓW PRZY PRACY W NAJCIEŹSZYCH WARUNKACH.



Segmenty

Duże zagęszczenie diamentów i specjalny, agresywny kształt dają doskonałą charakterystykę cięcia. Segmenty spawane laserowo zapewniają użytkownikowi 100% bezpieczeństwa.

Precyzyjnie zaprojektowany korpus tarczy

Wstępnie naprężony i hartowany korpus tarczy gwarantuje doskonałą współśrodkowość i maksymalną odporność na wzrost ciepła.

Szczeliny chłodzące przy cięciu

Szczeliny poprawiają przepływ powietrza, utrzymując minimalną temperaturę segmentów przy cięciu. Zabezpiecza to segmenty przed uszkodzeniem termicznym i pozwala użytkownikowi ciąć więcej i szybciej.

Cechy zmniejszające hałas

Doskonałe wyważenie i współśrodkowość tłumią hałas przy cięciu.

Małe drgania

Naprężony korpus tarczy eliminuje chybotań (bicie wzdużne) i minimalizuje wibracje.

PIKOWANIE, CIĘCIE I SZLIFOWANIE

Ø 150 x 22,23 mm
max. 12.700 rpm
max. 100 m/s
EN 13236
4932 3998 25



Milwaukee • Ø 150 x 22,23 mm • max. 12.700 rpm • max. 100 m/s • WJ221

AUDD 150



**TARCZE DIAMENTOWE - PREMIUM
MAKSYMALNA PRĘDKOŚĆ I ŻYWOTNOŚĆ!**

SPEEDCROSS

**MAKSYMALNA PRĘDKOŚĆ,
DŁUGA ŻYWOTNOŚĆ,
MAŁE DRGANIA!**

- Tarcze uniwersalne dla różnych materiałów
- Klasyfikowane na 2 kategorie dla maksymalnej trwałości
- Wysokość segmentu 10 mm (STEELHEAD™: 4 mm) dla najdłuższej żywotności
- Segmenty spawane laserowo zapewniają najlepszą wydajność
- Niski poziom wibracji



HUDD
MATERIAŁY TWARDE



AUDD
MATERIAŁY ŚCIERNE

Obszary zastosowania

Tarcze Speedcross mają uniwersalne zastosowanie, ale najlepsze wyniki uzyskuje się na różnych końcach spectrum. HUDD jest przede wszystkim tarczą do bardzo twardych – średnio twardych materiałów budowlanych; im twardszy materiał, tym lepsze wyniki. Alternatywnie, AUDD najlepiej sprawdza się w materiałach twardych/miękkich/ściernych; najlepsze wyniki uzyskuje się stosując je do betonu o standardowej twardości i powszechnych materiałów budowlanych.

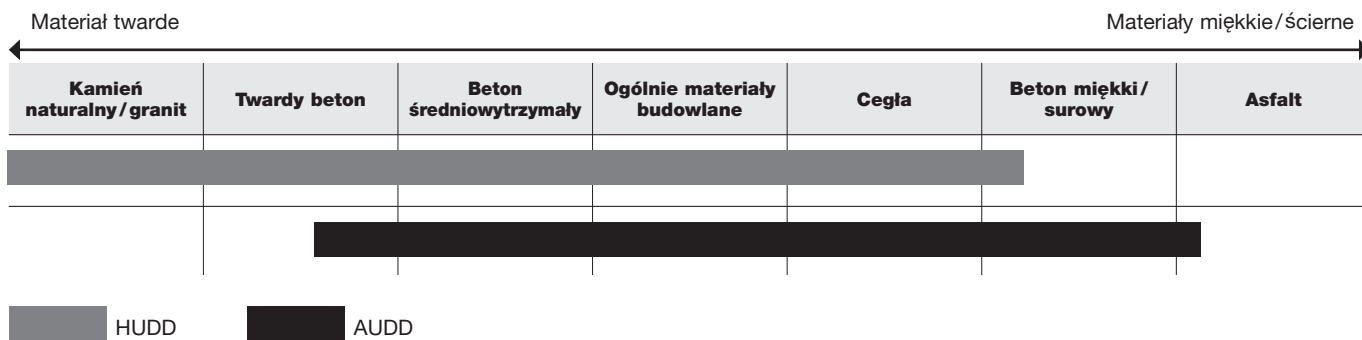

Speedcross HUDD



Typ	Średnica tarczy (mm)	Średnica otworu tarczy (mm)	Wysokość segmentu (mm)	Szerokość cięcia (mm)	Ilość w op.	Min. zam.	Numer Artykułu	Kod EAN	Sugerowana cena netto zł	Sugerowana cena brutto zł
HUDD 115	115	22.23	10	2.6	1	1	4932399819	4002395364749	277,90	341,82
HUDD 125	125	22.23	10	2.6	1	1	4932399820	4002395364756	300,90	370,11
HUDD 150	150	22.23	10	2.6	1	1	4932399821	4002395364763	351,90	432,84
HUDD 230	230	22.23	10	2.6	1	1	4932399822	4002395364770	487,90	600,12
HUDD 350*	350	25.4	10	2.6	1	1	4932471985	4058546298845	915,90	1126,56

***NOWOŚĆ** Nowe średnice w ofercie!

Speedcross AUDD



Typ	Średnica tarczy (mm)	Średnica otworu tarczy (mm)	Wysokość segmentu (mm)	Szerokość cięcia (mm)	Ilość w op.	Min. zam.	Numer Artykułu	Kod EAN	Sugerowana cena netto zł	Sugerowana cena brutto zł
AUDD 115	115	22.23	10	2.6	1	1	4932399823	4002395364787	288,90	355,35
AUDD 125	125	22.23	10	2.6	1	1	4932399824	4002395364794	317,90	391,02
AUDD 150	150	22.23	10	2.6	1	1	4932399825	4002395364800	368,90	453,75
AUDD 230	230	22.23	10	2.6	1	1	4932399826	4002395364817	532,90	655,47
AUDD 350*	350	25.4	10	2.6	1	1	4932471987	4058546298869	495,90	609,96

*NOWOŚĆ Nowe średnice w ofercie!

Tarcza premium STEELHEAD™

NOWOŚĆ

Tarcza STEELHEAD™ sprawdzi się doskonale w cięciu stali, stali nierdzewnej oraz zbrojonego betonu.

Wysoka zawartość diamentów w segmencie zapewnia bardzo wydajne cięcie.

Duża wszechstronność i wysoka wydajność sprawiają, że tarcza sprawdzi się idealnie w akcjach ratowniczych i przeciwpożarowych.

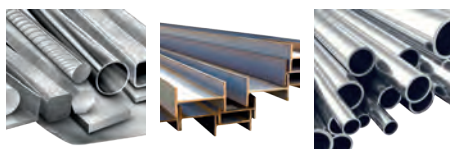

Typ	Średnica tarczy (mm)	Średnica otworu tarczy (mm)	Wysokość segmentu (mm)	Szerokość cięcia (mm)	Ilość w op.	Min. zam.	Numer Artykułu	Kod EAN	Sugerowana cena netto zł	Sugerowana cena brutto zł
STEELHEAD™ 350	350	25.4	4	2.8	1	1	4932471988	4058546298876	774,90	953,13

Tarcze diamentowe

Tarcza diamentowa DHMM

Lutowana tarcza diamentowa przeznaczona do stosowania w szerokiej gamie materiałów.

Najwyższa jakość cięcia dzięki wysokiej zawartości diamentów syntetycznych w segmencie.

Odpowiednia do pracy w szerokim zakresie materiałów, np. PVC, granit, płytki, arkusze blachy, pręty gwintowane, cienkie drewno, płyta G-K.

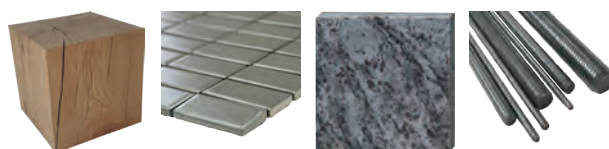

Typ	Średnica tarczy (mm)	Średnica otworu tarczy (mm)	Wysokość segmentu (mm)	Szerokość cięcia (mm)	Ilość w op.	Min. zam.	Numer Artykułu	Kod EAN	Sugerowana cena netto zł	Sugerowana cena brutto zł
DHMM 76	76	10	2.2	1.2	1	1	4932471333	4058546289614	80,00	98,40

DUT

Uniwersalna tarcza z obrzeżem typu turbo do cięcia szerokiej gamy materiałów budowlanych. Obrzeże typu turbo zapewnia czyste, bezwiórowe cięcie.

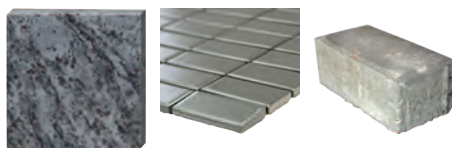

Typ	Średnica tarczy (mm)	Średnica otworu tarczy (mm)	Wysokość segmentu (mm)	Szerokość cięcia (mm)	Ilość w op.	Min. zam.	Numer Artykułu	Kod EAN	Sugerowana cena netto zł	Sugerowana cena brutto zł
DUT 115	115	22.23	10	2.2	1	1	4932399526	4002395361731	35,79	44,02
DUT 125	125	22.23	10	2.3	1	1	4932399527	4002395361748	43,29	53,25
DUT 180	180	22.23	10	2.4	1	1	4932399528	4002395361755	72,90	89,67
DUT 230	230	22.23	10	2.6	1	1	4932399529	4002395361762	118,90	146,25

DUH

Profesjonalnej jakości laserowo zgrzewana tarcza o wyjątkowej wydajności w twardych materiałach, takich jak twardy beton, klinkier drogowy i produkty murarskie.



Typ	Średnica tarczy (mm)	Średnica otworu tarczy (mm)	Wysokość segmentu (mm)	Szerokość cięcia (mm)	Ilość w op.	Min. zam.	Numer Artykułu	Kod EAN	Sugerowana cena netto zł	Sugerowana cena brutto zł
DUH 115	115	22.23	10	2.2	1	1	4932399539	4002395361861	79,90	98,28
DUH 125	125	22.23	10	2.3	1	1	4932399540	4002395361878	98,90	121,65
DUH 180	180	22.23	10	2.4	1	1	4932399541	4002395361885	186,90	229,89
DUH 230	230	22.23	10	2.6	1	1	4932399542	4002395361892	196,90	242,19
DUH 350*	350	25.4	10	2.8	1	1	4932471986	4058546298852	379,90	467,28

***NOWOŚĆ** Nowe średnice w ofercie!

DHTS

Profesjonalnej jakości turbo tarcza z bardzo cienkim korpusem (DHTS 115 = 1,7 mm. DHTS 125 / DHTS 230 = 1,8 mm) do bardzo szybkiego, precyzyjnego i bezwiórowego cięcia cienkich materiałów, takich jak granit, płyty marmurowe i płytki (typ: porcelana, gres, ceramika). Dzięki wysokiej jakości ta tarcza tnąca nadaje się również do cięcia większości materiałów budowlanych.

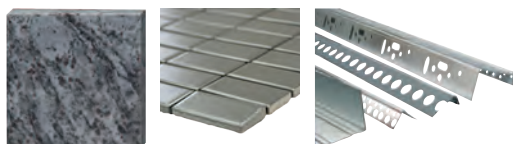

Typ	Średnica tarczy (mm)	Średnica otworu tarczy (mm)	Wysokość segmentu (mm)	Szerokość cięcia (mm)	Ilość w op.	Min. zam.	Numer Artykułu	Kod EAN	Sugerowana cena netto zł	Sugerowana cena brutto zł
DHTS 76	76	10	5	1	1	1	4932464715	4058546226602	57,90	71,22
DHTS 115	115	22.23	10	1.2	1	1	4932399145	4002395357550	105,90	130,26
DHTS 125	125	22.23	10	1.2	1	1	4932399146	4002395357567	125,90	154,86
DHTS 230	230	22.23	10	1.9	1	1	4932399550	4002395361977	259,90	319,68

DHTi

Obrzeże tarczy typu turbo zaprojektowane specjalnie do czystego cięcia płytek ceramicznych i cienkich płyt(-ek) z kamienia naturalnego.

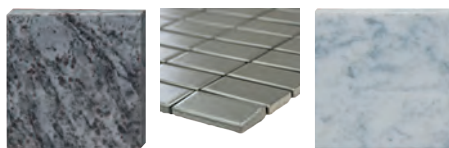

Typ	Średnica tarczy (mm)	Średnica otworu tarczy (mm)	Wysokość segmentu (mm)	Szerokość cięcia (mm)	Ilość w op.	Min. zam.	Numer Artykułu	Kod EAN	Sugerowana cena netto zł	Sugerowana cena brutto zł
DHTi 115	115	22.23	8	2.0	1	1	4932399552	4002395361991	29,39	36,15
DHTi 125	125	22.23	8	2.1	1	1	4932399553	4002395362004	38,49	47,34
DHTi 230	230	22.23	8	2.6	1	1	4932399555	4002395362028	94,90	116,73

DSU

Profesjonalnej jakości uniwersalna tarcza tnąca, specjalnie zaprojektowana do materiałów twardych i ściernych. Segmenty zgrzewane laserowo zapewniają długą żywotność i doskonałą wydajność cięcia. Wskazana do użycia z bruzdownicami.



Typ	Średnica tarczy (mm)	Średnica otworu tarczy (mm)	Wysokość segmentu (mm)	Szerokość cięcia (mm)	Ilość w op.	Min. zam.	Numer Artykułu	Kod EAN	Sugerowana cena netto zł	Sugerowana cena brutto zł
DSU 125	125	22.23	10	2.4	1	1	4932373147	4002395346455	269,90	331,98
DSU 150	150	22.23	10	2.4	1	1	4932373148	4002395346462	410,90	505,41

DU

Uniwersalna tarcza tnąca zapewniająca dobrą prędkość i trwałość przy stosowaniu w szerokim zakresie materiałów konstrukcyjnych.



Typ	Średnica tarczy (mm)	Średnica otworu tarczy (mm)	Wysokość segmentu (mm)	Szerokość cięcia (mm)	Ilość w op.	Min. zam.	Numer Artykułu	Kod EAN	Sugerowana cena netto zł	Sugerowana cena brutto zł
DU 115	115	22.23	10	2.2	1	1	4932399521	4002395361687	30,29	37,26
DU 125	125	22.23	10	2.3	1	1	4932399522	4002395361694	39,19	48,20
DU 180	180	22.23	10	2.4	1	1	4932399523	4002395361700	92,90	114,27
DU 230	230	22.23	10	2.6	1	1	4932399524	4002395361717	131,90	162,24

Tarcza diamentowa: Jaka diamentowa tarcza tnąca do jakiego materiału?

Materiał	Typ	Speedcross Premium		Profesjonalny					
		HUDD	AUDD	DU	DUT	DUH	DHTS	DHTi	DSU
Asfalt			◆						
Bazalt		✓	✓		✓	✓			✓
Beton – miękki/świeży		◆	✓						◆
Beton – średni		✓	✓	✓	✓	✓			✓
Beton – twardy		✓	◆			✓			✓
Beton z kruszywem krzemionym		◆	✓						
Beton z krzemieniem i prętami zbrojeniowymi		◆	✓						
Beton wzmocniony prętami zbrojeniowymi		✓	◆	◆	◆	✓			✓
Bloki gazobetonowe/bloki z żużla		◆	✓	✓	✓	✓			◆
Cegła – bardzo twarda cegła techniczna		✓			◆	✓			✓
Cegła – od średniej do miękkiej		✓	✓	◆	◆	◆			✓
Cegła – od średniej do twardej		✓		◆	◆	✓			✓
Cegła szamotowa		✓	✓			✓			✓
Dachówki – beton		✓	✓		✓	◆	✓		✓
Dachówki – glina		✓	◆	◆	✓	◆	✓		✓
Gnejs		✓				◆			◆
Granit		✓			✓	✓			✓
Kanały/kształtowniki metalowe							◆		
Klinkier drogowy z bloczków betonowych		✓	✓	◆	◆	✓			✓
Krawężniki betonowe		✓	✓			✓			✓
Mieszanka tynkowa		◆	✓	◆	◆	◆			◆
Nadproża betonowe		✓	◆			✓			✓
Ogólne materiały budowlane		✓	✓	✓	✓	✓			✓
Płytki betonowe		✓	✓	✓	✓	✓	◆		✓
Płytki – ceramiczne					◆		✓	✓	
Płytki – ceramiczne i gresowe					◆		✓	◆	
Płytki/płyty marmurowe		◆			✓	◆	✓	◆	✓
Płytki/płyty granitowe		◆			✓	◆	✓		◆
Płytki – typu lastrykowego		✓	◆		✓	✓	✓		✓
Płyty betonowe		✓	◆			✓			✓
Płyty betonowe z kruszywem		✓	✓		◆	✓			✓
Płyty łupkowe		✓	◆	◆	✓	✓	✓		◆
Poroton		✓	✓	✓	✓	✓			✓
Porfir		✓			◆	✓	✓		✓
Rury kamionkowe/ceramiczne		✓	✓		✓	✓			✓
Sztuczny kamień		✓			✓	✓			✓
Sztuczny kamień – twardy		✓				✓	✓	◆	✓
Ścierne materiały ogniotrwałe		◆	✓						
Wapno/piaskowiec – miękki/ścierne		◆	✓	◆	◆	◆			◆
Wapno/piaskowiec – średnie		✓	✓	◆	◆	✓			
Wapno/piaskowiec – twarde		✓	✓			✓			✓

- ✓ Najbardziej odpowiednia. Zalecana do tych materiałów. Bardzo długi okres trwałości i bardzo dobre charakterystyki cięcia.
 ◆ Odpowiednie. W przypadku tych materiałów nie zaleca się stosowania ciągłego. Dobra trwałość i charakterystyki cięcia.

Garnkowa tarcza szlifierska z segmentami diamentowymi

Uniwersalne zastosowanie: Do szybkiego skrawania grubych warstw betonu.

Do wyrównywania powierzchni z betonu, granitu i kamienia naturalnego.

Do szlifowania krawędzi, np. fazowania krawędzi płyt z betonu, granitu i kamienia naturalnego.

Do uszorstnienia powierzchni przed nałożeniem nowej powłoki.

Diamenty wysokiej jakości zamocowane specjalnym miękkim spoiwem, aby zużycie narzędzia było powolne, szczególnie przy obrabianiu twardych materiałów.

Duże odstępy dla lepszego odprowadzania pyłu i chłodzenia segmentów.

Duże otwory dla lepszego odpylania i chłodzenia segmentu.

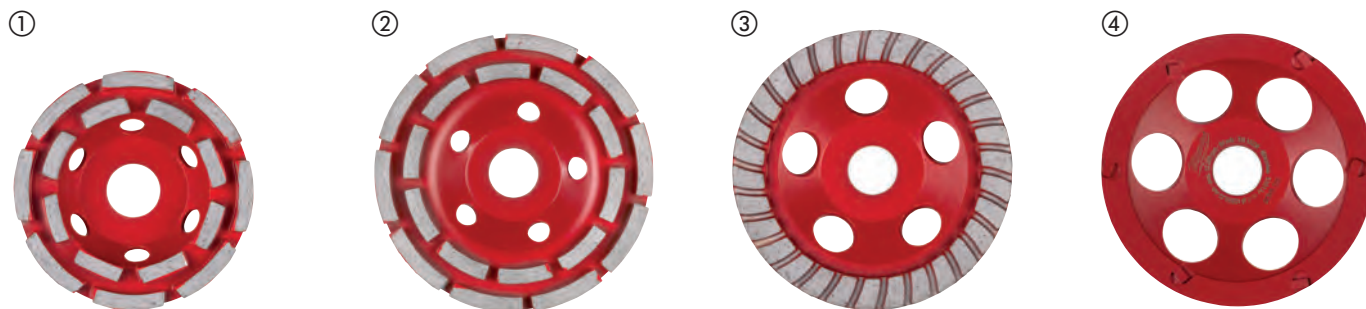

Typ	Ø (mm)	Średnica otworu tarczy (mm)	Liczba segmentów	Wysokość tarczy garnkowej [mm]	Wysokość segmentu (mm)	Ilość w op.	Min. zam.	Numer Artykułu	Kod EAN	Sugerowana cena netto zł	Sugerowana cena brutto zł
DCWU 100											
① Uniwersalna tarcza do szlifowania i wyrównywania. Wysoka wydajność ścierna.	100	22.23	16	21	5	1	1	4932451185	4002395138739	108,90	133,95
DCWU 125											
② Uniwersalna tarcza do szlifowania i wyrównywania. Wysoka wydajność ścierna.	125	22.23	20	21	5	1	1	4932451186	4002395138746	152,90	188,07
DCWUT 125											
③ Tarcza szlifierska TURBO do zaokrąglania krawędzi i wygładzania powierzchni.	125	22.23	Turbo	21	5	1	1	4932451187	4002395138753	306,90	377,49
DCWS 125											
④ Tarcza PCD - diament polikrystaliczny do wydajnego usuwania specjalnych substancji.	125	22.23	6	18.5	4 / 7	1	1	4932451188	4002395138760	604,90	744,03

	DCWU 100	DCWU 125	DCWUT 125	DCWS 125
Farby i powłoki akrylowe				✓
Gazowane oraz nadmuchiwane bloki betonowe	✓	✓	✓	
Bitum				✓
Beton – twardy	✓	✓	✓	
Beton miękki lub świeży	♦	♦	♦	
Powłoki i kleje żywiczne				✓
Granit	♦	♦	♦	
Bloki wapienne i piaskowca twarde	✓	✓	✓	
Bloki wapienne i piaskowca miękie i ścieralne	♦	♦	♦	♦
Marmur	♦	♦	♦	
Płyta g k	♦	♦	♦	
Porfir	♦	♦	♦	
Przemowa	♦	♦	♦	
Termoplastyczna farba ochronna , klej				✓
Klej do płytek	♦	♦	♦	✓

✓ Najbardziej odpowiednia.

♦ Ograniczone użytkowanie-zalecane do pracy przerywanej.

System akcesoriów - Bruzdownice

Tarcza AUDD jest doskonałym rozwiązaniem dla 80% zastosowań bruzdownicy.

- obciążenie elektronarzędzia mniejsze o 30%
- szybkość cięcia większa o 40%

SPEED CROSS

	① HUDD	② AUDD	③ DSU
Ścierne materiały ogniotrwałe	◆	✓	
Gazowane oraz nadmuchiwane bloki betonowe	◆	✓	◆
Cegła – od średniej do miękkiej	✓	✓	✓
Beton – średni	✓	✓	✓
Beton wzmocniony zbrojeniem	✓	◆	✓
Beton z krzemieniem i prętami zbrojeniowymi	◆	✓	
Nadproża	✓	✓	✓
Powszechnie materiały budowlane	✓	✓	✓
Granit	✓		✓
Bloki wapienne i piaskowca miękkie i ścieralne	◆	✓	◆
Bloki wapienne i piaskowca średnie	✓	✓	
Przemowa	◆	✓	◆

✓ Maksymalne osiągi

◆ Ograniczona odpowiedniość – zalecane do pracy przerywanej





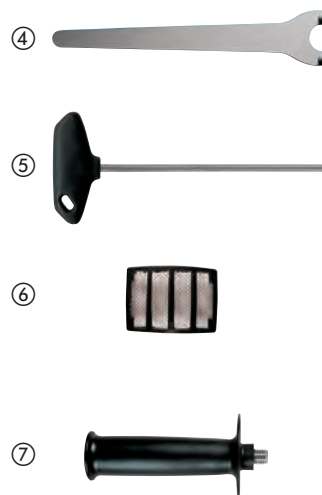

Opis	Pasuje do bruzdownic	Ilość w op.	Min. zam.	Numer Artykułu	Kod EAN	Sugerowana cena netto zł	Sugerowana cena brutto zł	
Walizka do transportu bruzdownic.	MFE 1500, MFE 1305, MF 1900	WCE 30, WCS 45, DME 30, DME 45	1	1	4932383357	4002395357390	372,90	458,67
④ Klucz palcowy prosty.	MFE 1500, MFE 1305, MF 1900	DME 30, DME 45, WCS 45, DME 65, WCE 65, WCE 30	1	1	4932367712	4002395338467	10,49	12,90
⑤ Klucz sztorcowy.	MFE 1500, MFE 1305, MF 1900	WCE 30, WCS 45, WCE 65, DME 30, DME 45, DME 65	1	1	4931362928	4002395661879		
Kratka przeciwpyłowa zabezpieczająca przed dostawaniem się szlifowanych cząstek.	MFE 1500, MFE 1305, MF 1900	WCE 30, WCS 45, DME 30, DME 45	1	1	4932329397	4002395303892	16,39	20,16
⑥ Kratka przeciwpyłowa zabezpieczająca przed dostawaniem się szlifowanych cząstek.		WCE 65, DME 65	2	1	4932326525	4002395303311	47,39	58,29
Adapter z mocowaniem bagietowym do połączenia węża z maszyną.	MFE 1500, MFE 1305, MF 1900	WCE 30, WCS 45, WCE 65, DME 30, DME 45, DME 65	1	1	4932362778	4002395334285	28,29	34,80
⑦ Uchwyt boczny.	MFE 1500, MFE 1305, MF 1900	WCE 30, WCS 45, DME 30, DME 45	1	1	4932409546	4002395370870	14,69	18,07
Nakrętka wieńcowa.	MFE 1305	DME 1300	1	1	4932334667	4002395304448	47,59	58,54
Kołnierz mocujący. Odpowiedni do DME 1300 / MFE 1305.	MFE 1305	DME 1300	1	1	4932334706	4002395304455	61,90	76,14
Zestaw elementów dystansowych. Zawiera 6 pierścieni.	MFE 1305		6	1	4931334675	4002395762804		



Tarcze tnące i tarcze ściernie

Typ MILWAUKEE® - Jak znaleźć właściwą tarczę

SC 41 / 115			
Material	Aplicacje	Design	Diametru
S = Stal C = Kamień	C = Cięcie G = Szlifowanie CS = Cienkie cięcie L = Szlifowanie listkowe LC = Szlifowanie listkowe ceramiczne CT = Grubość cięcia	 płaska 41  wklęsła 42  wklęsła 27  wklęsła 50	mm cale 100 4 115 4½ 125 5 150 6 180 7 230 9 355 14



Wydłużona żywotność i ochrona przed wilgocią z systemem PRO+**

Specjalna kompozycja zapewnia:

- Do 20% większa żywotność
- Do 20% mniej pylenia
- Nowa formuła HydroProtect zapobiega utracie wydajności i zapewnia najwyższą skuteczność działania, nawet po miesiącach przechowywania

Korzyści:

- Niższe koszty cięcia i mniej przestojów
- Redukcja pogorszenia właściwości tarczy związanych z długim przechowywaniem
- Najwyższa jakość na dłużej

**dostępne do cięcia i szlifowania o grubości: 1,0; 1,5; 1,9; 3,0 oraz 6,0 mm



*w porównaniu z tarczami MILWAUKEE® z serii Contractor



Tarcze cienkie do cięcia metalu PRO+

Zastosowania: Niezawierające żelaza i siarki najwyższej klasy cienkie tarcze tnące do wszystkich stali. Najbardziej nadają się do cięcia stali nierdzewnej i kwasoodpornej, hardox (blacha trudnościeralna), stali lanej odpornej na temperaturę, stali sprężynowej, stali miękkiej i stali narzędziowej.

Charakterystyka: o 20% dłuższa żywotność, o 50% krótszy czas cięcia, o 50% mniej pyłu. Mniejsze straty materiału.



Typ	Średnica tarczy (mm)	Grubość (mm)	Średnica otworu tarczy (mm)	Ilość w op.	Min. zam.	Numer Artykułu	Kod EAN	Sugerowana cena netto zł	Sugerowana cena brutto zł
SCS 41 / 76	76	1	10	5	1	4932464717	4058546226626	21,90	26,94
SCS 41 / 115	115	1	22.2	1	50	4932451484	4002395163953	5,89	7,24
① Display (200 x SCS 41 / 115 tarcz).				200	1	4932451485	4002395163960	949,90	1168,38
SCS 41 / 115	115	1.5	22.2	1	50	4932451486	4002395163977	6,29	7,74
SCS 41 / 125	125	1	22.2	1	50	4932451487	4002395163984	6,39	7,86
① Display (200 x SCS 41 / 125 tarcz).				200	1	4932451488	4002395163991	1024,90	1260,63
SCS 41 / 150	150	1.5	22.2	1	25	4932471386	4058546290146	8,75	10,76
SCS 41 / 180	180	1.5	22.2	1	25	4932451489	4002395161300	9,49	11,67
SCS 41 / 230	230	1.9	22.2	1	25	4932451490	4002395161317	13,19	16,22
SCS 41 / 350	350	4	25.4	1	10	4932471989	4058546298883	62,90	77,37

Tarcze do cięcia metalu PRO+

Zastosowania: Doskonała wydajność w cięciu miękkiej stali o średniej wytrzymałości, zwykłej stopowej stali narzędziowej, czy zbrojenia betonu.

Charakterystyka: Skuteczność cięcia w połączeniu z wysoką wydajnością.

Typ	Średnica tarczy (mm)	Grubość (mm)	Średnica otworu tarczy (mm)	Ilość w op.	Min. zam.	Numer Artykułu	Kod EAN	Sugerowana cena netto zł	Sugerowana cena brutto zł
SC 41 / 115	115	3	22.2	1	25	4932451491	4002395161324	4,39	5,40
SC 41 / 125	125	3	22.2	1	25	4932451492	4002395161331	4,59	5,65
SC 41 / 180	180	3	22.2	1	25	4932451493	4002395161348	7,59	9,34
SC 41 / 230	230	3	22.2	1	25	4932451494	4002395161362	10,19	12,53
SC 42 / 115	115	3	22.2	1	25	4932451495	4002395161379	4,39	5,40
SC 42 / 125	125	3	22.2	1	25	4932451496	4002395161393	4,59	5,65
SC 42 / 180	180	3	22.2	1	25	4932451497	4002395162000	7,59	9,34
SC 42 / 230	230	3	22.2	1	25	4932451498	4002395162017	10,19	12,53

* Możliwość zamówienia tylko w opakowaniu zbiorczym. Zamówienia > 50 szt., muszą stanowić wielokrotności 50 szt. (tj. 100, 150, 200...).

Tarcza tnąca do przecinarki do metalu PRO+

Zastosowania: Do stali konstrukcyjnej, stali narzędziowej, żeliwa, twardej stali wysokiej jakości i prętów do zbrojenia betonu (żelbetu).

Charakterystyka: Miękka tarcza tnąca do pilarki obrzynającej.

	Typ	Średnica tarczy (mm)	Grubość (mm)	Średnica otworu tarczy (mm)	Ilość w op.	Min. zam.	Numer Artykułu	Kod EAN	Sugerowana cena netto zł	Sugerowana cena brutto zł
41	SC 41 / 355	355	2.5	25.4	1	10	4932451505	4002395162086	39,89	49,06

* Możliwość zamówienia tylko w opakowaniu zbiorczym. Zamówienia > 50 szt., muszą stanowić wielokrotności 50 szt. (tj. 100, 150, 200...).

Tarcze do szlifowania metalu PRO+

Zastosowania: Bardzo dobre wyniki szlifowania stali miękkiej i bezstopowej stali narzędziowej.

Charakterystyka: Zapewnia dobrą żywotność i skuteczne szlifowanie.

	Typ	Średnica tarczy (mm)	Grubość (mm)	Średnica otworu tarczy (mm)	Ilość w op.	Min. zam.	Numer Artykułu	Kod EAN	Sugerowana cena netto zł	Sugerowana cena brutto zł
27	SG 27 / 115	115	6	22.2	1	25	4932451501	4002395162048	7,29	8,97
	SG 27 / 125	125	6	22.2	1	25	4932451502	4002395162055	8,29	10,20
	SG 27 / 150	150	6	22.2	1	10	4932471387	4058546290153	14,50	17,84
	SG 27 / 180	180	6	22.2	1	10	4932451503	4002395162062	12,89	15,85
	SG 27 / 230	230	6	22.2	1	10	4932451504	4002395162079	22,69	27,91

* Możliwość zamówienia tylko w opakowaniu zbiorczym. Zamówienia > 50 szt., muszą stanowić wielokrotności 50 szt. (tj. 100, 150, 200...).

Tarcze do cięcia kamienia PRO+

Zastosowania: do wyrobów betonowych, murowanych i cienkich płytek z kamienia naturalnego.

	Typ	Ø (mm)	Grubość (mm)	Średnica otworu tarczy (mm)	Ilość w op.	Min. zam.	Numer Artykułu	Kod EAN	Sugerowana cena netto zł	Sugerowana cena brutto zł
42	CC 42 / 115	115	3	22.2	1	25	4932451499	4002395162024	5,29	6,51
	CC 42 / 230	230	3	22.2	1	25	4932451500	4002395162031	12,39	15,24

* Możliwość zamówienia tylko w opakowaniu zbiorczym. Zamówienia > 50 szt., muszą stanowić wielokrotności 50 szt. (tj. 100, 150, 200...).

Tarcze do cięcia metalu serii Contractor

Zastosowania: Niezawierające żelaza i siarki najwyższej klasy cienkie tarcze tnące do wszystkich stali. Najbardziej nadają się do cięcia do stali kwasoodpornej, hardox (blacha trudnościeralna), stali lanej odpornej na temperaturę, stali sprężynowej, stali miękkiej. Nie nadaje się do stali nierdzewnej.

	Typ	Ø (mm)	Grubość (mm)	Średnica otworu tarczy (mm)	Ilość w op.	Min. zam.	Numer Artykułu	Kod EAN	Sugerowana cena netto zł	Sugerowana cena brutto zł
41	SCS 41 / 115	115	1	22.2	1	50	4932451474	4002395163250	4,09	5,03
	Display (200 x SCS 41 / 115 tarcz).				200	1	4932451475	4002395163267	808,90	994,95
	SCS 41 / 115	115	1.5	22.2	1	50	4932451476	4002395163274	4,29	5,28
	SCS 41 / 125	125	1	22.2	1	50	4932451477	4002395163281	4,49	5,52
	Display (200 x SCS 41 / 125 tarcz).				200	1	4932451478	4002395163298	862,90	1061,37
	SCS 41 / 125	125	1.5	22.2	1	25	4932451479	4002395163908	5,19	6,38
	SCS 41 / 230	230	1.9	22.2	1	25	4932451480	4002395163915	13,29	16,35

* Możliwość zamówienia tylko w opakowaniu zbiorczym. Zamówienia > 50 szt., muszą stanowić wielokrotności 50 szt. (tj. 100, 150, 200...).

Tarcze do szlifowania metalu serii Contractor

Zastosowania: Do cięcia stali miękkiej. Nie nadaje się do stali nierdzewnej.

	Typ	Ø (mm)	Grubość (mm)	Średnica otworu tarczy (mm)	Ilość w op.	Min. zam.	Numer Artykułu	Kod EAN	Sugerowana cena netto zł	Sugerowana cena brutto zł
27	SG 27 / 115	115	6	22.2	1	25	4932451481	4002395163922	6,99	8,60
	SG 27 / 125	125	6	22.2	1	25	4932451482	4002395163939	8,09	9,95
	SG 27 / 230	230	6	22.2	1	10	4932451483	4002395163946	21,59	26,56

* Możliwość zamówienia tylko w opakowaniu zbiorczym. Zamówienia > 50 szt., muszą stanowić wielokrotności 50 szt. (tj. 100, 150, 200...).

Tarcza z nasypem z węgla wolframu

Tarcza z nasypem z węgla wolframu idealna do cięcia drewna, materiałów sztucznych, płyty OSB, płyty G-K.

Ø (mm)	Grubość (mm)	Średnica otworu tarczy (mm)	Ilość w op.	Min. zam.	Numer Artykułu	Kod EAN	Sugerowana cena netto zł	Sugerowana cena brutto zł
76	1	10	1	1	4932464716	4058546226619	35,90	44,16



Tarcze listkowe

Maksymalna wydajność dzięki CERA TURBO™ – 50% szybsze usuwanie materiału oraz 2 razy dłuższa żywotność w porównaniu z tarczą korundową.

Tarcza ceramiczna hybrydowa: szlifuje stal, stal nierdzewną, brąz, tytan, aluminium.

Ziarno ceramiczne: szlifuje i wykańcza w jednym kroku! Usuwanie materiału jak przy użyciu ziarna 40, efekt wykończeniowy jak przy użyciu ziarna 60!

Konstrukcja umożliwiająca przycięcie tarczy, pozwalając na wykorzystanie nieużytych listków znajdujących się bliżej środka tarczy.

Podkładka tarczy z włókien naturalnych: niski poziom wibracji i hałasu, brak szkodliwego pyłu.

Bardzo elastyczna: doskonale dopasowuje się do obrabianego elementu.

Wytwarza mało ciepła: nie odbarwia metalu, zwłaszcza stali nierdzewnej.

Wyprodukowano w Niemczech.

Idealna szybkość szlifowania: Ø115 mm: 7000 - 8000 obr./min Ø125 mm: 6,000 - 7,000 obr./min.

Zastosowania: Metale żelazne, metale nieżelazne (aluminium, tytan, itp.), stal nierdzewna V2A (1.4301) / V4A (1.4401).



Typ	Średnica tarczy (mm)	Ziarno	Średnica otworu tarczy (mm)	Rodzaj podstawy	Ilość w op.	Min. zam.	Numer Artykułu	Kod EAN	Sugerowana cena netto zł	Sugerowana cena brutto zł	
50	SLC 50 / 115	115	Granulacja 40/60	22.2	Naturalne włókno	1	10	4932430407	4002395380688	17,99	22,13
	SLC 50 / 125	125	Granulacja 40/60	22.2	Naturalne włókno	1	10	4932430408	4002395380695	20,89	25,69

* - Minimalna zamawiana ilość (opakowanie zbiorcze). Zamówienia powyżej tej wartości muszą być jej wielokrotnością.



Wysokiej jakości ziarno z cyrkonu: dłuższa żywotność przy pracy na metalach żelaznych i stali nierdzewnej.

Konstrukcja umożliwiająca przycięcie tarczy, pozwalając na wykorzystanie nieużytych listków znajdujących się bliżej środka tarczy.

Podkładka tarczy z włókien naturalnych: niski poziom wibracji i hałasu, brak szkodliwego pyłu.

Bardzo elastyczna: doskonale dopasowuje się do obrabianego elementu.

Wytwarza mało ciepła: nie odbarwia metalu, zwłaszcza stali nierdzewnej.

Wyprodukowano w Niemczech.

Idealna szybkość szlifowania: Ø115 mm: 7000 - 8000 obr./min Ø125 mm: 6,000 - 7,000 obr./min.

Zastosowania: Metale żelazne, stal nierdzewna V2A (1.4301) / V4A (1.4401).

Typ	Średnica tarczy (mm)	Ziarno	Średnica otworu tarczy (mm)	Rodzaj podstawy	Ilość w op.	Min. zam.	Numer Artykułu	Kod EAN	Sugerowana cena netto zł	Sugerowana cena brutto zł	
50	SL 50 / 115	115	80	22.2	Naturalne włókno	1	10	4932430412	4002395380732	13,39	16,47
	SL 50 / 115	115	120	22.2	Naturalne włókno	1	10	4932430413	4002395380749	13,39	16,47
	SL 50 / 125	125	80	22.2	Naturalne włókno	1	10	4932430414	4002395380756	14,79	18,19
	SL 50 / 125	125	120	22.2	Naturalne włókno	1	10	4932430415	4002395380763	14,79	18,19

* - Minimalna zamawiana ilość (opakowanie zbiorcze). Zamówienia powyżej tej wartości muszą być jej wielokrotnością.



Nakrętka FIXTEC

FIXTEC: Wymiana tarczy w ciągu kilku sekund, bez dodatkowych narzędzi.

Zdjęcie zużytej tarczy i zamocowanie nowej w 12 sekund.

Tylko 8 mm grubości, dzięki czemu materiał styka się z większą powierzchnią tarczy.

Kompatybilna ze szlifierkami kątowymi wszystkich producentów, maks. Ø 150 mm ze standardowym gwintem wrzeczona M14.

Z wbudowanymi otworami na standardowy klucz do zdejmowania nakrętek okrągłych z wcięciami w przypadku zakleszczenia nakrętki.



Opis	Ilość w op.	Min. zam.	Numer Artykułu	Kod EAN	Sugerowana cena netto zł	Sugerowana cena brutto zł
Nakrętka FIXTEC - gwint M14.	1	12	4932352473	4002395371327	52,90	65,07



Nakrętka FIXTEC XL

FIXTEC - wymiana tarczy w ciągu kilku sekund bez użycia dodatkowych narzędzi.

Nakrętka przeznaczona do dużych szlifierek kątowych - śr. tarczy 180 do 230 mm.

Wymień zużyłą tarczę na nową już w 12 sekund!



Opis	Ilość w op.	Min. zam.	Numer Artykułu	Kod EAN	Sugerowana cena netto zł	Sugerowana cena brutto zł
Nakrętka FIXTEC XL	1	12	4932464610	4058546225551	115,90	142,56
Nakrętka FIXTEC do tarcz 180 & 230 mm - gwint M14						



Papiery ściernie - Rzep

Dziurkowane papiery szlifujące do drewna, metalu, farby, lakieru, tynku.

Typ ziarna: elektrokorund, półotwarte.

Spojone ze specjalnym wytrzymałym papierem za pomocą żywicy syntetycznej.

Ø 125 mm - 8 otworów

Ziarno	Średnica rozmiar papieru (mm)	Ilość w op.	Min. zam.	Numer Artykułu	Kod EAN	Sugerowana cena netto zł	Sugerowana cena brutto zł
40	125	5	1	4932367740	4002395338610	11,69	14,38
60	125	5	1	4932367741	4002395338627	10,79	13,27
80	125	5	1	4932367742	4002395338634	10,39	12,78
120	125	5	1	4932367743	4002395338641	9,99	12,29
180	125	5	1	4932367744	4002395338658	9,89	12,16
240	125	5	1	4932367745	4002395338665	9,99	12,29
40	125	25	1	4932371470	4002395341870	41,39	50,91
60	125	25	1	4932371396	4002395341665	36,29	44,64
80	125	25	1	4932371397	4002395341672	35,79	44,02
120	125	25	1	4932371398	4002395341689	34,89	42,91
180	125	25	1	4932371399	4002395341696	34,89	42,91
240	125	25	1	4932371400	4002395341702	34,89	42,91

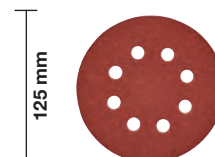

Ø 150 mm - 6 otworów

Ziarno	Średnica rozmiar papieru (mm)	Ilość w op.	Min. zam.	Numer Artykułu	Kod EAN	Sugerowana cena netto zł	Sugerowana cena brutto zł
40	150	5	1	4932371590	4002395343171	14,29	17,58
60	150	5	1	4932371591	4002395343188	13,29	16,35
80	150	5	1	4932371592	4002395343195	12,59	15,49
120	150	5	1	4932371593	4002395343201	12,09	14,87
180	150	5	1	4932371594	4002395343218	12,09	14,87
240	150	5	1	4932371595	4002395343225	12,09	14,87
40	150	25	1	4932371596	4002395343232	55,90	68,76
60	150	25	1	4932371597	4002395343249	52,90	65,07
80	150	25	1	4932371598	4002395343256	48,59	59,77
120	150	25	1	4932371599	4002395343263	46,69	57,43
180	150	25	1	4932371600	4002395343270	47,79	58,78
240	150	25	1	4932371601	4002395343287	47,79	58,78

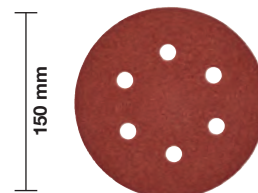

Papiery ściernie - Rzep

Dziurkowany papier ścierny do drewna, metalu, farby, lakieru, tynku.

Typ ziarna: elektrokorund, półotwarte.

Spojone ze specjalnym wytrzymałym papierem za pomocą żywicy syntetycznej.

80 x 133 mm

Ziarno	Rozmiar papieru A x B (mm)	Ilość w op.	Min. zam.	Numer Artykułu	Kod EAN	Sugerowana cena netto zł	Sugerowana cena brutto zł
60	80 x 133	10	1	4932351666	4002395319305	11,99	14,75
80	80 x 133	10	1	4932351667	4002395319312	11,99	14,75
120	80 x 133	10	1	4932351668	4002395319329	11,49	14,13
180	80 x 133	10	1	4932351669	4002395319336	11,49	14,13
240	80 x 133	10	1	4932351670	4002395319343	11,49	14,13

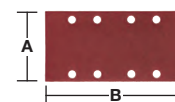

115 x 107 mm

Ziarno	Rozmiar papieru A x B (mm)	Ilość w op.	Min. zam.	Numer Artykułu	Kod EAN	Sugerowana cena netto zł	Sugerowana cena brutto zł
60	115 x 107	10	1	4932430815	4002395384761	25,89	31,84
80	115 x 107	10	1	4932430816	4002395384778	25,89	31,84
120	115 x 107	10	1	4932430817	4002395384785	25,89	31,84
240	115 x 107	10	1	4932430818	4002395384792	25,89	31,84

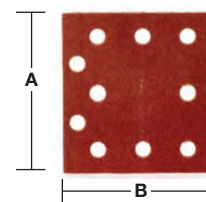
Papiery ściernie - Zacisk

Dziurkowany papier ścierny do drewna, metalu, farby, lakieru, tynku.

Typ ziarna: elektrokorund, półtwarde.

Spojone ze specjalnym wytrzymałym papierem za pomocą żywicy syntetycznej.

93 x 230 mm

Ziarno	Rozmiar papieru A x B (mm)	Ilość w op.	Min. zam.	Numer Artykułu	Kod EAN	Sugerowana cena netto zł	Sugerowana cena brutto zł
50	93 x 230	10	1	4932305176	4002395300006	14,59	17,95
80	93 x 230	10	1	4932305177	4002395300013	13,89	17,08
100	93 x 230	10	1	4932305178	4002395300020	13,19	16,22
150	93 x 230	10	1	4932305179	4002395300037	12,89	15,85

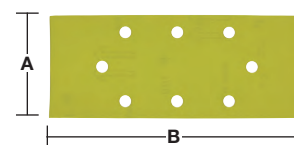
115 x 140 mm

Ziarno	Rozmiar papieru A x B (mm)	Ilość w op.	Min. zam.	Numer Artykułu	Kod EAN	Sugerowana cena netto zł	Sugerowana cena brutto zł
60	115 x 140	10	1	4932430819	4002395384815	26,69	32,83
80	115 x 140	10	1	4932430820	4002395384822	26,69	32,83
120	115 x 140	10	1	4932430822	4002395384846	26,69	32,83
240	115 x 140	10	1	4932430821	4002395384839	22,29	27,42

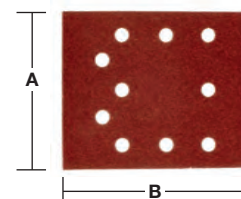
Papiery ściernie - Rzep

Dziurkowane tarcze szlifujące do drewna, metalu, farby, lakieru, tynku.

Typ ziarna: elektrokorund, półtwarde.

Spojone ze specjalnym wytrzymałym papierem za pomocą żywicy syntetycznej.

105 x 105 mm

Ziarno	Rozmiar papieru A x B (mm)	Ilość w op.	Min. zam.	Numer Artykułu	Kod EAN	Sugerowana cena netto zł	Sugerowana cena brutto zł
60	105 x 105	5	1	4932358492	4002395324248	10,39	12,78
80	105 x 105	5	1	4932358493	4002395324255	9,69	11,92
120	105 x 105	5	1	4932358494	4002395324262	9,69	11,92
180	105 x 105	5	1	4932358495	4002395324279	9,69	11,92
240	105 x 105	5	1	4932358496	4002395324286	9,69	11,92

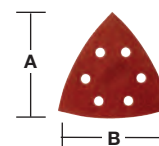
100 x 147 mm

Ziarno	Rozmiar papieru A x B (mm)	Ilość w op.	Min. zam.	Numer Artykułu	Kod EAN	Sugerowana cena netto zł	Sugerowana cena brutto zł
60	100 x 147	10	1	4932355140	4002395319992	36,19	44,51
80	100 x 147	10	1	4932355141	4002395320004	36,69	45,13
120	100 x 147	10	1	4932355142	4002395320011	36,69	45,13
180	100 x 147	10	1	4932355143	4002395320028	36,69	45,13
240	100 x 147	10	1	4932355144	4002395320035	37,89	46,60

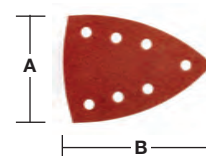

Taśmy ścierne

Tkaninowe taśmy szlifujące do drewna, metalu, farby, lakieru, tynku.

Typ ziarna: elektrokorund, półotwarte.

Spojone ze specjalną tkaniną za pomocą żywicy syntetycznej.

75 x 533 mm

Ziarno	Rozmiar papieru A x B (mm)	Ilość w op.	Min. zam.	Numer Artykułu	Kod EAN	Sugerowana cena netto zł	Sugerowana cena brutto zł
40	75 x 533	5	1	4932312475	4002395301263	27,49	33,81
60	75 x 533	5	1	4932312476	4002395301270	26,59	32,71
80	75 x 533	5	1	4932312477	4002395301287	26,19	32,21
100	75 x 533	5	1	4932312478	4002395301294	25,79	31,72
150	75 x 533	5	1	4932312479	4002395301300	25,79	31,72
240	75 x 533	5	1	4932312480	4002395301317	25,79	31,72



100 x 560 mm

Ziarno	Rozmiar papieru A x B (mm)	Ilość w op.	Min. zam.	Numer Artykułu	Kod EAN	Sugerowana cena netto zł	Sugerowana cena brutto zł
40	100 x 560	3	1	4932312099	4002395300419	22,49	27,66
60	100 x 560	3	1	4932312100	4002395300426	21,99	27,05
80	100 x 560	3	1	4932312101	4002395300433	21,29	26,19
100	100 x 560	3	1	4932312102	4002395300440	21,19	26,06
150	100 x 560	3	1	4932312103	4002395300457	21,19	26,06
240	100 x 560	3	1	4932312104	4002395300464	21,19	26,06

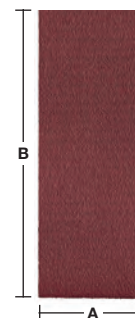

100 x 610 mm

Ziarno	Rozmiar papieru A x B (mm)	Ilość w op.	Min. zam.	Numer Artykułu	Kod EAN	Sugerowana cena netto zł	Sugerowana cena brutto zł
40	100 x 610	5	1	4932355066	4002395319824	50,90	62,61
60	100 x 610	5	1	4932355067	4002395319831	49,29	60,63
80	100 x 610	5	1	4932355068	4002395319848	48,49	59,64
100	100 x 610	5	1	4932355069	4002395319855	49,09	60,38
150	100 x 610	5	1	4932355070	4002395319862	49,09	60,38
240	100 x 610	5	1	4932355071	4002395319879	49,09	60,38

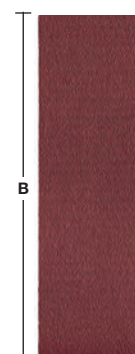





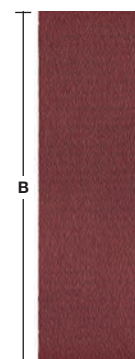















100 x 620 mm

Ziarno	Rozmiar papieru A x B (mm)	Ilość w op.	Min. zam.	Numer Artykułu	Kod EAN	Sugerowana cena netto zł	Sugerowana cena brutto zł
40	100 x 620	5	1	4932341610	4002395304882	50,90	62,61
60	100 x 620	5	1	4932341611	4002395304899	46,49	57,18
80	100 x 620	5	1	4932341612	4002395304905	44,89	55,21
100	100 x 620	5	1	4932341613	4002395304912	43,59	53,62
150	100 x 620	5	1	4932341614	4002395304929	43,49	53,49
240	100 x 620	5	1	4932341615	4002395304936	43,49	53,49



Młoty wielofunkcyjne - akcesoria systemowe

Adaptory uchwytu FIXTEC i SDS-plus

Chwyć narzędzia	Chwyć	Nr ident. 4932	Kod EAN 4002395	
① 		379877	346561	① 
② 		399152	357628	② 
③ 		352299	369584	③ 
④ 		371807	344710	④ 
⑤ 		399154	357635	⑤ 
⑥ 		367438	337668	⑥ 
⑦ 		367166	334438	⑦ 

Nadają się tylko do PLH 16 QEX, V28 HX, V18 HX, PLH 26 QEX, PH 30 Power X, KH 26 XE, KH 24 XE, KH 28 Super XE, BH 26 LXE, PH 26 X.

Adapter uchwytu z bezpośrednim uchwytem wiertła (sześciokąt 1/4"). Możliwość zamontowania bezpośrednio również bitów.

Adapter uchwytu z wkrętem zabezpieczającym.

Odpylanie

Opis	Ilość w op.	Min. zam.	Numer Artykułu	Kod EAN	Sugerowana cena netto zł	Sugerowana cena brutto zł
① Pierścieni do gromadzenia pyłu w czasie wiercenia nad głową. Pasuje do Ø 5 – 8 mm.	1	1	4932430912	4002395385744	15,39	18,93
② Ekstractor. Do gromadzenia pyłu na ścianie lub w razie wiercenia nad głową. Maksymalna średnica wiertła Ø 28 mm. Pasuje do wszystkich wyciągów (uniwersalna przejściowka Ø 26 – 41 mm).	1	1	4932430446	4002395381074	57,90	71,22
③ Ostona do wiercenia - PHDE72. Do wiercenia i rdzeniowania od Ø 6 - 72 mm. Wkładka szczotkowa dla poprawy skuteczności odsysania. Szczotki należy usunąć przy rdzeniowaniu. Dysza wylotowa: Ø 37 mm śr. zewn. / Ø 32 mm śr. wewn. Zamienne uszczelki (2 szt.): 4931448564. Szczotka: 4931448565.	1	1	4932430480	4002395381418	218,90	269,25
③ Ostona przeciwpyłowa PHDE152. Do wiercenia na sucho Ø25-152 mm.	1	1	4932471990	4058546298890	359,90	442,68
DE16 - uniwersalny odpylacz próżniowy						
④ 1 x uchwyt boczny i 3 x kołnierze - można zamontować na wiertarce z króćcem przekładni od Ø 43 - 59 mm. 2 x dysze do wiercenia (49902301).	1	1	4932430835	4002395384976	302,99	372,68



Ostona przeciwpyłowa SDS-Plus

Uniwersalna konstrukcja - pasuje do wszystkich młotów SDS-Plus dostępnych na rynku.

Kompatybilna ze wszystkimi wiertłami SDS-Plus o max. długości całkowitej 215 mm.

Kompatybilna ze wszystkimi standardowymi odkurzaczami.

Przezroczysty wymienny rękaw zapewnia idealną widoczność przy wierceniu.

Zbiera aż do 99% pyłu.

Możliwość pracy bez lub z odkurzaczem.

Opis	Ilość w op.	Min. zam.	Numer Artykułu	Kod EAN	Sugerowana cena netto zł	Sugerowana cena brutto zł
Ostona przeciwpyłowa SDS-Plus	1	1	4932464916	4058546228613	98,90	121,65
Wymienny rękaw do ostony przeciwpyłowej SDS-Plus	1	1	4932464917	4058546228620	29,99	36,89



Ostona przeciwpyłowa SDS-Max do dłutowania

■ Uniwersalna - kompatybilna ze wszystkimi standardowymi młotami SDS-Max.

■ Kompatybilna z dłutami szpicak i płaskimi o maks. długości 400 mm i maks. szerokości 25 mm.

■ Smukła konstrukcja do pracy w ciasnych przestrzeniach.

■ Dostarczana z regulowanym paskiem umożliwiającym przymocowanie węża do młota - co zapewnia lepszą widoczność i większą produktywność.

Opis	Ilość w op.	Min. zam.	Numer Artykułu	Kod EAN	Sugerowana cena netto zł	Sugerowana cena brutto zł
Ostona przeciwpyłowa SDS-Max do dłutowania	1	1	4932471041	4058546286699	232,00	285,36



Wposażenie systemowe - Wkrętarki

Opis	Pasuje do wkrętarek przewodowych	Ilość w op.	Min. zam.	Numer Artykułu	Kod EAN	Sugerowana cena netto zł	Sugerowana cena brutto zł
① Zespół tulei do muru suchego.	DWE 4000 Q, DWSE 4000 Q, TKSE 2500 Q, 6790, 6743	1	1	49261036	045242185245		
② Zespół tulei samowkrętnej.	TKSE 2500 Q, 6790	1	1	49261082	045242185375		
Magnetyczny uchwyt końcówki 1/4". Długość 76 mm.	DWE 4000 Q, DWSE 4000 Q, 6743	1	1	48323065	045242128600	33,79	41,56
Magnetyczny uchwyt końcówki 1/4". Długość 76 mm. Dodatkowo wymaga zespołu tulei 49261036.	TKSE 2500 Q, 6790	1	1	48323070	045242128655	40,69	50,05
③ Zestaw nasadek sześciokątnych 3 szt Nasadki magnetyczne Ø 6 / 8 / 10 mm.	TKSE 2500 Q, 6790, TQSE 1200 Q, TQSE 2500 Q, 6580, 6581	3	1	49663004	045242207848	90,90	111,81
④ Magazynek do M18 FSG.		1	1	4933459202	4002395289974	239,00	293,97
⑤ Bit PH2 148 mm do M18 FSG.		3	1	4932459393	4058546010546	27,79	34,18
⑥ Uchwyt mag. do bitów 75 mm do M18 FSG.		1	1	4932459394	4058546010553	25,09	30,86
⑦ Adapter z odsadzeniem 1/4" hex do wiertarki wkrętarki udarowej M12 FPDx		1	1	4932464481	4058546224264	199,00	244,77
⑧ Adapter kątowy 90° z bezpośrednim mocowaniem bita do wiertarki-wkrętarki udarowej M12 FPDx.		1	1	4932464480	4058546224257	299,00	367,77
⑨ Uchwyt wiertarski bezkluczowy 13 mm do wiertarki-wkrętarki udarowej M12 FPDx		1	1	4932464479	4058546224240	99,00	121,77
⑩ Zestaw końcówek do subkompaktowej nitownicy M12 BPRT		4	1	48540100	045242504466	46,99	57,80
⑪ Element przedłużający 152 mm do subkompaktowej nitownicy M12 BPRT		3	1	48950100	045242504459	125,90	154,86
⑫ Nasadka kąтова do M12 BDDx.		1	1	4932430432	4002395380930	125,90	154,86
⑬ Przystawka prostokątna do M12 BDDx.		1	1	4932430433	4002395380947	147,90	181,92

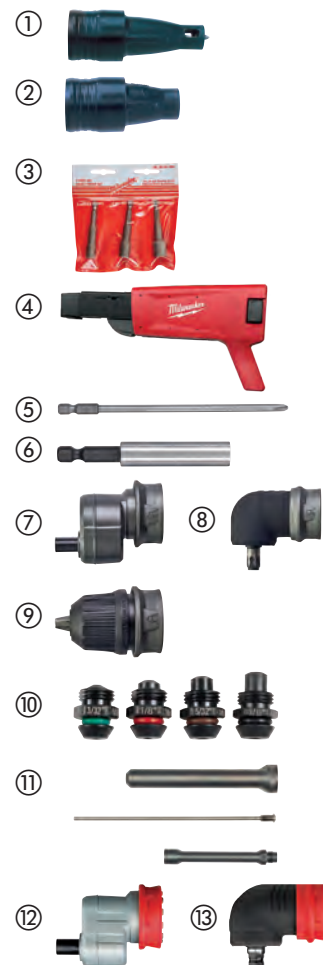

Uchwyty boczne

Opis	Ilość w op.	Min. zam.	Numer Artykułu	Kod EAN	Sugerowana cena netto zł	Sugerowana cena brutto zł
① Boczny uchwyt z głębokościomierzem do wszystkich wiertarek i wiertarek udarowych z szyjką o średnicy 43 mm.	1	1	4932373725	4002395352647	40,79	50,17
② Boczny uchwyt z głębokościomierzem do wszystkich wiertarek i wiertarek udarowych z krótką (13 mm) szyjką o średnicy 43 mm.	1	1	4932364149	4002395342198	59,90	73,68



Kable QUIK-LOK

Długość kabla (m)	Wersja dla kraju	Ilość w op.	Min. zam.	Numer Artykułu	Kod EAN	Sugerowana cena netto zł	Sugerowana cena brutto zł
4	EU	1	1	4932373502	4002395351725	63,90	78,60
10	EU	1	1	4932373503	4002395351732	102,90	126,57
4	CH	1	1	4932373504	4002395351749	76,90	94,59
4	GB	1	1	4932373508	4002395351787	137,90	169,62
4	GB	1	1	4932373510	4002395351800		
6	EU	1	1	4932364483 ¹	4002395337620	106,90	131,49
Zestaw naprawczy kabli QUIK-LOK.		1	1	4931380758	4002395714551		



¹ Heavy Duty i kwasoodporne. Nie można naprawiać.

Uniwersalna prostokątna przystawka wiertarki

Transformuje prostą wiertarkę MILWAUKEE® HDE 13 RQD w wiertarkę kątową.

Szeroko stosowana do wiercenia pomiędzy belkami stropowymi i w ciasnych narożnikach.

Obrót głowicy i uchwytu o 360°.

Działa w dwóch prędkościach: 1. Niska: prędkość maleje o 30%, moment obrotowy wzrasta o 50% 2. Wysoka: prędkość wzrasta o 50%.

Opis	Ilość w op.	Min. zam.	Numer Artykułu	Kod EAN	Sugerowana cena netto zł	Sugerowana cena brutto zł
Adapter kątowy do wiertarki.	1	1	48062871	045242088812	478,90	589,05

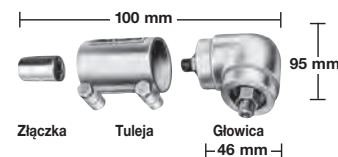

Możliwość dwumiejscowego obracania głowicy o 360°.

Uchwyty z kluczem

Rozwarcie szczęk uchwytu (mm)	Uchwyt wiertła	Urządzenie blokujące	Śruba bezpieczeństwa	Wiertarka	Wiertarka udarowa	Wiertarka akumulatorowa	Klucz wiertarski	Ilość w opakowaniu	Min. ilość zamówienia	Numer Artykułu	Kod EAN	Sugerowana cena netto zł	Sugerowana cena brutto zł
1.5-13	1/2" x 20	✓	✓	✓	✓	✓	A	1	1	4932267980	4002395300488	46,09	56,69
1.0-16	Taper B16	✓	✓	✓	✓	✓	C	1	1	4932127010	4002395306169	215,90	265,56
3.0-16	M18x2.5	✓	✓	✓	✓	✓	C	1	1	4932320014	4002395310784	156,90	192,99



Uchwyty z kluczem do specjalnych maszyn

Rozwarcie szczęk uchwytu (mm)	Uchwyt wiertła	Pasuje do wiertarko-wkrętarek	Śruba bezpieczeństwa	Klucz wiertarski	Ilość w opakowaniu	Min. ilość zamówienia	Numer Artykułu	Kod EAN	Sugerowana cena netto zł	Sugerowana cena brutto zł
1.0-10	3/8" x 24	HDE 6 RQ	✓	H	1	1	48660817	045242155705	89,90	110,58
2.0-13	1/2" x 20	HDE 13 RQD	✓	K	1	1	48661355	045242156542		



Uchwyty z kluczem z chwytem sześciokątnym 1/4"

Rozwarcie szczęk uchwytu (mm)	Uchwyt wiertła	Wiertarka akumulatorowa	Klucz wiertarski	Ilość w op.	Min. zam.	Numer Artykułu	Kod EAN	Sugerowana cena netto zł	Sugerowana cena brutto zł
1.0-10	1/4" Hex	✓	A	1	1	4932314867	4002395300112	63,90	78,60



Akcesoria do uchwytów

Opis	Typ	Numer referencyjny	Ilość w op.	Min. zam.	Numer Artykułu	Kod EAN	Sugerowana cena netto zł	Sugerowana cena brutto zł
① Klucz do uchwytu.	A	S2A	1	1	4932221378	4002395302765	6,29	7,74
	B	S2AT	1	1	4932310612	4002395309177	12,79	15,73
	C	S3T	1	1	4932221379	4002395306381	14,99	18,44
	D	S14	1	1	4932304684*	4002395300105	9,39	11,55
	E	S4	1	1	4932221380	4002395306398	33,49	41,19
	G	S2	1	1	4932319995	4002395303724	5,89	7,24
	H		1	1	48663350	045242157600	12,49	15,36
	J		1	1	48663240	045242157501	18,09	22,25
	K		1	1	48663280	045242157556	69,90	85,98
	② Stożek Morse'a, nr 3 adapter do uchwytów ze stożkiem B16.	MT3 - B16		1	1	4932117042	4002395305834	44,39
Urządzenie wypychające DIN 317 rozmiar 3.			1	1	4932604226	4002395311248	27,49	33,81

①



②



Uchwyty bezkluczykowe

Rozwarcie szczęk uchwytu (mm)	Uchwyt	Urządzenie blokujące	Śruba bezpieczeństwa	Wiertarka	Wiertarka udarowa	Wiertarka akumulatorowa	Ilość w opakowaniu	Min. ilość zamówienia	Numer Artykułu	Kod EAN	Sugerowana cena netto zł	Sugerowana cena brutto zł
1.0-10	3/8" x 24	✓	✓	✓	✓	✓	1	1	4932349457	4002395318155	86,90	106,89
1.0-10	1/2" x 20	✓	✓	✓	✓	✓	1	1	4932364382	4002395337675	82,90	101,97
1.5-13	1/2" x 20	✓	✓	✓	✓	✓	1	1	4932376531	4002395346332	88,90	109,35
1.5-13	1/2" x 20	✓	✓	✓	✓	✓	1	1	4932376533	4002395346349	90,90	111,81
1.5-13	1/2" x 20	✓	✓	✓	✓	✓	1	1	4932364265*	4002395334056	101,90	125,34
1.5-13	1/2" x 20	✓	✓	✓	✓	✓	1	1	4932364267*	4002395334070	103,90	127,80

* jakość przemysłowa



Uchwyty bezkluczowe z FIXTEC (z blokadą wrzeciona)

Rozwarcie szczęk uchwytu (mm)	Uchwyt	Urządzenie blokujące	Śruba bezpieczeństwa	Wiertarka	Wiertarka udarowa	Wiertarka akumulatorowa	Ilość w opakowaniu	Min. ilość zamówienia	Numer Artykułu	Kod EAN	Sugerowana cena netto zł	Sugerowana cena brutto zł
1.0-10	3/8" x 24	✓	✓	✓	✓	✓	1	1	4932371018	4002395339365	78,90	97,05
1.0-10	1/2" x 20	✓	✓	✓	✓	✓	1	1	4932372443	4002395345458	78,90	97,05
1.5-13	1/2" x 20	✓	✓	✓	✓	✓	1	1	4932371913	4002395345366	104,90	129,03
1.5-13	3/8" x 24	✓	✓	✓	✓	✓	1	1	4932399492	4002395361137	96,90	119,19

* do wyczerpania zapasów



Przemysłowe uchwyty bezkluczowe do wiertarek udarowych

Rozmiar szczęk uchwytu (mm)	Uchwyt	Urządzenie blokujące	Wiertarka	Wiertarka udarowa	Wiertarka akumulatorowa	Ilość w opakowaniu	Min. ilość zamówienia	Numer Artykułu	Kod EAN	Sugerowana cena netto zł	Sugerowana cena brutto zł
1.0-13	½" x 20	✓	✓	✓	✓	1	1	4932364266	4002395334063	250,90	308,61



Uchwyty bezkluczowe do specjalnych narzędzi

Rozmiar szczęk uchwytu (mm)	Uchwyt	Specyficzne dla maszyny	Urządzenie blokujące	Wiertarka	Śruba zabezpieczająca	Ilość w opakowaniu	Min. ilość zamówienia	Numer Artykułu	Kod EAN	Sugerowana cena netto zł	Sugerowana cena brutto zł
① 1.0-10	½" x 20	HDE 10 RQX			✓	1	1	48661520	045242156795	152,90	188,07
① 1.5-13	½" x 20	HDE 13 RQX			✓	1	1	42660755	4002395891436	197,88	243,39
② 1.5-13	FIXTEC		✓	✓		1	1	4932399214	4002395358236	168,90	207,75
③ 1.0-10	FIXTEC	M12 BDDX		✓		1	1	4932430444	4002395381050	61,90	76,14



Wposażenie systemowe - Klucze udarowe

Opis	Ilość w op.	Min. zam.	Numer Artykułu	Kod EAN	Sugerowana cena netto zł	Sugerowana cena brutto zł
Kółek zapadkowy, typ kwadratowy. Nasadka wysunie się dopiero po wciśnięciu kołka.	1	1	49170405	045242178919	10,39	12,78

Opis	Ilość w op.	Min. zam.	Numer Artykułu	Kod EAN	Sugerowana cena netto zł	Sugerowana cena brutto zł
Gumowe etui do M18 CIW.	1	1	49162754	045242320455	111,90	137,64
Gumowe etui do M18 CHIW i M28 CHIW.	1	1	49162763	045242324255	179,90	221,28
Gumowe etui do M18 FMTIWP.	1	1	49162861	045242510146	179,90	221,28
Gumowe etui do M18 FHIWP12.	1	1	49162766	045242506415	121,90	149,94
Gumowe etui do M18 FHIWF12.	1	1	49162767	045242506422	127,90	157,32



System akcesoriów - Szlifierki kątowe

Opis	Pasuje do szlifierek kątowych 115mm	Pasuje do szlifierek kątowych 125mm	Pasuje do szlifierek kątowych 150mm	Pasuje do szlifierek kątowych 180mm	Pasuje do szlifierek kątowych 230mm	Ilość w op.	Min. zam.	Numer Artykułu	Kod EAN	Sugerowana cena netto zł	Sugerowana cena brutto zł
① Nakrętka wieńcowa M14.	✓	✓	✓	✓	✓	1	1	4932345628	4002395313105	17,19	21,14
② Podkładka kołnierkowa.	✓	✓	✓	✓	✓	1	1	4932449324	4002395245185	16,19	19,91
③ Klucz palcowy prosty.	✓	✓	✓	✓	✓	1	1	4932367712	4002395338467	10,49	12,90
④ Klucz otwarty. SW 17/24.	✓	✓	✓	✓	✓	1	1	4932345710	4002395307722	34,69	42,67
⑤ Klucz palcowy wygięty do szczotek z drutu stalowego.				✓	✓	1	1	4932371469	4002395342181	12,39	15,24
⑥ Kratka przeciwpyłowa zabezpieczająca przed dostawaniem się szlifowanych cząstek.		✓	✓		✓	1	1	4932329397	4002395303892	16,39	20,16
				✓	✓	2	1	4932326525	4002395303311	47,39	58,29
Uchwyt boczny.	✓	✓	✓			1	1	4932409546	4002395370870	14,69	18,07
				✓	✓	1	1	4931433531	4002395889259		
⑦ Antywibracyjny uchwyt boczny.	✓	✓	✓	✓ ¹	✓	1	1	4932399991	4002395366507	82,90	101,97
				✓	✓	1	1	4932399992	4002395366514	51,90	63,84
Oslona ręki.						1	1	4932378478	4002395347353	9,09	11,18
Zestaw nakrętek wieńcowych. Tylko do AGV 16-180 QXC. Do WS 2300 (wersja AUS)						3	1	4932351632	4002395321636	172,90	212,67
Nakrętka wieńcowa M14 (4932345629), podkładka kołnierkowa (4932371404), duża nakrętka wieńcowa (4932367952).											

¹ Tylko do AGV 16-180 QXC.

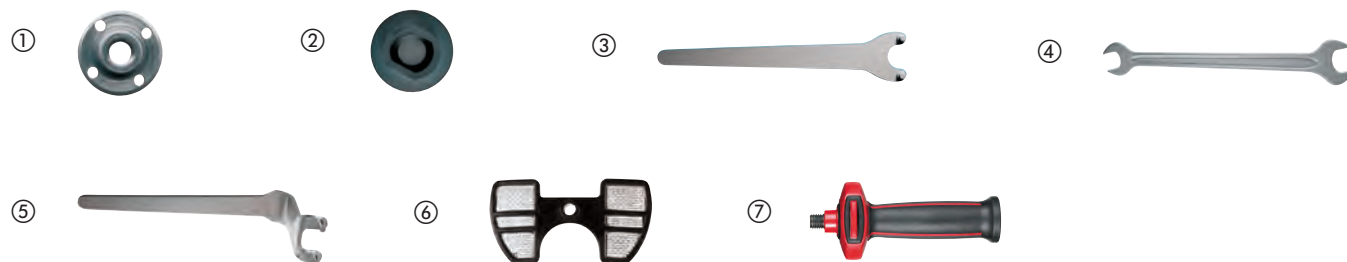

Elastyczne podkładki tarcz

Opis	Średnica otworu tarczy (mm)	Ø (mm)	Pasuje do szlifierek kątowych 115mm	Pasuje do szlifierek kątowych 125mm	Pasuje do szlifierek kątowych 180mm	Pasuje do szlifierek kątowych 230mm	Ilość w op.	Min. zam.	Numer Artykułu	Kod EAN	Sugerowana cena netto zł	Sugerowana cena brutto zł
Elastyczna podkładka.	14.2	110	✓				1	1	4932345760	4002395313488	24,09	29,63
W komplecie z nakrętką wieńcową M14 do wszystkich szlifierek kątowych.	14.2	125		✓			1	1	4932345761	4002395313495	33,39	41,07
	14.2	170			✓		1	1	4932345758	4002395313501	39,89	49,06
	22.2	170			✓		1	1	4932352744	4002395374021	43,29	53,25
Zmienna nakrętka wieńcowa 115 - 230 mm			✓	✓	✓	✓	1	1	4932345627	4002395313112	11,29	13,89

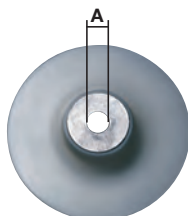

Ostona przeciwpyłowa

Opis	Pasuje do szlifierek kątowych 115mm	Pasuje do szlifierek kątowych 125mm	Pasuje do szlifierek kątowych 180mm	Pasuje do szlifierek kątowych 230mm	Ilość w op.	Min. zam.	Numer Artykułu	Kod EAN	Sugerowana cena netto zł	Sugerowana cena brutto zł
<p>① Ostona przeciwpyłowa do cięcia - DEC 125. Możliwość mocowania bez użycia dodatkowych narzędzi. Do szlifierek Ø115 - 125 mm serii AG(V) 12, AGV 15 i FUEL[™]. Bezkluczowa regulacja głębokości 5 - 28 mm. Zabezpieczenie przed skreśleniem kabla w trakcie cięcia. Ostona przeciwpyłowa pasuje do odkurzaczy Milwaukee[®] klasy M, zawierających unikalny adapter zatraskowy.</p>	✓	✓			1	1	4932430467	4002395381289	383,90	472,20
<p>② Ostona przeciwpyłowa do szlifowania - DEG 125. Możliwość mocowania bez użycia dodatkowych narzędzi. Do szlifierek Ø 125 mm serii AG(V) 12 i AGV 15. Dostarczana z dodatkowym uchwytem taśmowym. Zdemontowalna, magnetyczna pokrywa przednia, która umożliwia dostęp do ciasnych zakamarków i trudnych krawędzi w trakcie pracy tarczą garnkową. Ostona przeciwpyłowa pasuje do odkurzaczy MILWAUKEE[®] klasy M, zawierających unikalny adapter zatraskowy.</p>		✓			1	1	4932430468	4002395381296	383,90	472,20
<p>③ Ostona przeciwpyłowa DEC do cięcia. Pasuje do szlifierek MILWAUKEE[®] AG22.</p>			✓	✓	1	1	4932459340	4058546010010	801,90	986,34
<p>③ Ostona przeciwpyłowa DEC, pasuje do szlifierek MILWAUKEE[®] AGV 22, AGVK 24 i AG 21, AG 24.</p>			✓	✓	1	1	4932459341	4058546010027	801,90	986,34



Akcesoria systemowe - Szlifierki proste trzpieniowe

Opis	Pasuje do szlifierek prostych	Ilość w op.	Min. zam.	Numer Artykułu	Kod EAN	Sugerowana cena netto zł	Sugerowana cena brutto zł
Ø 3 mm.	DGL 34,DGL 30 E, DG 30 E,PSG 12, PSG 14.4 PP,HD18 SG	1	1	4932308974	4002395309092	68,90	84,75
Tuleja zaciskowa Ø 3 mm.	M 18FDG-502X	1	1	4932471202	4058546288303	80,90	99,51
Ø 6 mm.	PSG 14.4 PP,HD18 SG, PSG 12,DG 30 E, DGL 30 E,DGL 34	1	1	4932313192	4002395302833	36,69	45,13
Tuleja zaciskowa Ø 6 mm.	DG 7 E	1	1	4931391453	4002395734818		
Ø 8 mm.	DGL 34,DGL 30 E, DG 30 E,PSG 12, PSG 14.4 PP,HD18 SG, V 28 SG	1	1	4932313190	4002395302840	38,29	47,10
Tuleja zaciskowa Ø 8 mm.	DG 7 E	1	1	4931391452	4002395734801		
Ø 6.35 mm (1/4").	DGL 34,DGL 30 E, DG 30 E,PSG 12, PSG 14.4 PP,HD18 SG	1	1	4932313194	4002395302857	38,19	46,97



Akcesoria systemowe - Nożyce do blach

Opis	Pasuje do nożyc do blach grubych	Ilość w op.	Min. zam.	Numer Artykułu	Kod EAN	Sugerowana cena netto zł	Sugerowana cena brutto zł
Tłok ostrze czterosronne.	PPS 12	1	1	4932308837	4002395311583	99,90	122,88
Ostrze stołu do cięcia, ostrze czterosronne.	KS 2.5,S 2.5	1	1	4932430171	4002395378326	103,90	127,80
	PPS 12	1	1	4932308838	4002395309085	100,90	124,11
Ostrze środkowe.	SMC 1.2 Q	1	1	48440150	045242140701	131,90	162,24
Ostrze lewe.	SMC 1.2 Q	1	1	48440160	045242140756	131,90	162,24
Ostrze prawe.	SMC 1.2 Q	1	1	48440170	045242140800	131,90	162,24
Klucz nasadowy 5/32".	SMC 1.2 Q	1	1	49960070	045242221554	1,99	2,45



Akcesoria systemowe - Nożyce wibracyjne do blachy

Opis	Pasuje do nożyc wibracyjnych	Ilość w op.	Min. zam.	Numer Artykułu	Kod EAN	Sugerowana cena netto zł	Sugerowana cena brutto zł
Stempel.	KN 2 PN 14.4, PN 12,N 2	1	1	4932430172	4002395378333	234,90	288,93
Tłocznik.	KN 2 PN 14.4, PN 12,N 2	1	1	4932279565	4002395308521	257,90	317,22
Specjalny tłocznik. Specjalnie zaprojektowany do cięcia stali falistej. Maksymalna grubość cięcia 1,5 mm.	KN 2 PN 14.4, PN 12,N 2	1	1	4932279498	4002395308514	274,90	338,13



Polerki - akcesoria systemowe

Akcesoria polerskie klasy premium, mocowane na rzep Ø 125 mm

Opis	Ø (mm)	Wysokość (mm)	Ilość w op.	Min. zam.	Numer Artykułu	Kod EAN	Sugerowana cena netto zł	Sugerowana cena brutto zł
<p>Podkładka tarczy polerskiej z gwintem M14. Bardzo płaska konstrukcja i doskonała elastyczność. Niski poziom vibracji umożliwia precyzyjne prace na płaskich i zakrzywionych kształtach.</p>	125		1	1	4932430394	4002395380558	91,90	113,04
<p>Tarcza polerska ze 100% naturalnej wełny jagnięcej. Najwyższa jakość z bardzo wysoką gęstością włókien zapewniającą dłuższą żywotność. Wbudowana miękka warstwa zapewnia doskonale dopasowanie do płaskich i zakrzywionych kształtów. Do wykańczania starej i świeżej powłoki malarskiej. Doskonale poleruje przezroczyste lakiery wrażliwe na temperaturę, np. zderzak samochodu, dzięki włóknom odpornym na nagrzewanie.</p>	135	25	1	1	4932430395	4002395380565	66,90	82,29
<p>Gąbka polerska, twarda. Twarda gąbka o szorstkiej, piankowej strukturze. Maksymalna wydajność usuwania odnawianego lakieru, usuwanie głębokich zadrapań i polerowanie lakieru narażonego na warunki atmosferyczne.</p>	145	30	1	1	4932430396	4002395380572	58,90	72,45
<p>Gąbka polerska, miękka. Bardzo miękka gąbka o drobnej strukturze. Do precyzyjnego polerowania kremami polerskimi/ woskami w celu usunięcia małych zarysowań i hologramów (wirów).</p>	145	30	1	1	4932430397	4002395380589	39,99	49,19
<p>Ściereczka do polerowania z mikrofibry. Super miękka ściereczka do polerowania z wysokiej jakości mikrofibry do wykańczającego polerowania na połysk. Posiada świetne właściwości absorpcyjne, dzięki czemu jest doskonała do wykańczającego polerowania i usuwania mokrych plam z delikatnych powierzchni. Można prać w pralce w 30° bez zmiękczacza.</p>	400 x 400		1	1	4932430398	4002395380596	53,90	66,30
<p>Mleczko polerskie M-Cut 1500 (250 ml). Gruboziarniste (1500) mleczko polerskie do usuwania głębokich zadrapań bez uszkodzenia lakieru. Do usuwania ziaren pyłu, chropowatości jak skórka pomarańczy, pociągnięć lakieru/farby i głębokich zadrapań. Nie zawiera wosku, silikonu ani toksycznych rozpuszczalników. Zalecane do użytku z twardą gąbką polerską (4932430396) i tarczą polerską z wełny jagnięcej (4932430395).</p>			1	1	4932430475	4002395381364	87,90	108,12
<p>Wosk polerski M-Wax 6000 (250 ml). Najwyższej jakości, nowoczesny wosk z ziarnem 6000 do usuwania drobnych zadrapań i uszczelniania powierzchni malowanej w jednym kroku. Doskonała wydajność usuwania drobnych zadrapań / hologramów / wirów. Zawiera najlepszy brazylijski wosk Carnuba dla zachowania długotrwałego lustrzanego połysku. Nie zawiera silikonu. Zalecany do użytku z miękką gąbką polerską (4932430397) i ściereczką polerską z mikrofibry (4932430398).</p>			1	1	4932430476	4002395381371	69,90	85,98

①



②



③



④



⑤



⑥



⑦



Akcesoria do polerowania - Rzep Ø 125 / 150 mm

Opis	Ø (mm)	Wysokość (mm)	Ilość w op.	Min. zam.	Numer Artykułu	Kod EAN	Sugerowana cena netto zł	Sugerowana cena brutto zł
<p>Podkładka tarczy polerskiej. Zastosowanie: Chwyt filcowych / wełnianych krążków i gąbek polerskich. Charakterystyka: Gwint M14, odporny na złamania, z wbudowaną warstwą z miękkiej i elastycznej pianki, mocowanie na rzep.</p>	150	25	1	1	4932373161	4002395347285	75,90	93,36
<p>Filcowa tarcza polerska. Zastosowanie: drugie polerowanie / obróbka wykańczająca nowych lakierów (obecna mgielka ipyl), metale nieżelazne i stal nierdzewna, mogą być również używane z pastą polerską. Wymaga podkładki tarczy polerskiej. Charakterystyka: bardzo miękka, dopasowuje się i pochłania pył.</p>	150	50	1	1	4932373163	4002395347902	25,29	31,11
<p>Tarcza polerska z wełny. Zastosowanie: polerowanie wykończające na wysoki połysk. Wymaga podkładki tarczy polerskiej. Charakterystyka: naturalna wełna jagnięca, bardzo miękka i elastyczna.</p>	150	25	1	1	4932373164	4002395347926	48,49	59,64
<p>Gąbka polerska, twarda. Zastosowanie: polerka lakieru narażonego na warunki atmosferyczne, odnawianie lakieru. Wymaga podkładki tarczy polerskiej. Charakterystyka: średnio twarda, o drobnych porach, z zaokrąglonymi krawędziami, mocowanie na przylepcorzep.</p>	150	50	1	1	4932373165	4002395347940	40,79	50,17
<p>Gąbka polerska, miękka. Zastosowanie: drugie polerowanie lakieru, ochrona lakieru. Wymaga podkładki tarczy polerskiej. Charakterystyka: super miękka, o drobnych porach, z zaokrąglonymi krawędziami, mocowanie na przylepcorzep.</p>	125	50	1	1	4932373184*	4002395347957		
	150	50	1	1	4932373186	4002395347964	40,79	50,17

①



②



③



④



⑤



Akcesoria do polerowania - Polerka

Opis	Ø (mm)	Wysokość (mm)	Ilość w op.	Min. zam.	Numer Artykułu	Kod EAN	Sugerowana cena netto zł	Sugerowana cena brutto zł
<p>Tarcza do polerowania i szlifowania papierem ściernym. Gwint: M9 x 0,75. Mocowanie na rzep. Do stosowania z gąbkami polerskimi i papierem ściernym.</p>	76		1	1	4932430488	4002395381494	24,29	29,88
<p>Gąbka polerska - twarda (żółta). Twarda gąbka do stosowania z bardziej agresywnymi materiałami polerskimi celem usunięcia głębokich rys. Mocowanie na rzep. Do stosowania z tarczą do polerowania i szlifowania papierem ściernym.</p>	75	25	1	1	4932430489	4002395381500	17,49	21,51
<p>Gąbka polerska - miękka (biała). Miękka gąbka do stosowania z delikatniejszymi materiałami polerskimi celem usunięcia mniejszych rys. Mocowanie na rzep. Do stosowania z tarczą do polerowania i szlifowania papierem ściernym.</p>	80	25	1	1	4932430490	4002395381517	16,09	19,79
<p>Tarcza polerska z wełny jagnięcej. Mocowanie na rzep. Do stosowania z tarczą do polerowania i szlifowania papierem ściernym.</p>	80		1	1	4932430838	4002395385003	35,59	43,78
<p>Tarcza polerska z włókna szklanego. Gwint: M9 x 0,75 do przyłączenia do narzędzia. Gwint radełkowany do zamocowania materiałów ściernych i wykańczających do zgrubnego szlifowania, np. usuwania rdzy. Idealny do szlifowania małych i trudnych powierzchni, takich jak: zgrzewy na podwoziu, zgrzewy płaskie na drzwiach i nadkole.</p>	46		1	1	4932430492	4002395381531	23,39	28,77

①



②



③



④



⑤



* do wyczerpania zapasów

Szlifierki mimośrodowe - akcesoria systemowe

System akcesoriów - Szlifierki mimośrodowe

Opis	Ø (mm)	Pasuje do szlifierek mimośrodowych	Ilość w op.	Min. zam.	Numer Artykułu	Kod EAN	Sugerowana cena netto zł	Sugerowana cena brutto zł
① Płyta podstawy Ø 125 mm, 8 otworów. W komplecie z zapasowym gumowym pierścieniem.	125	ROS 125 E	2	1	4932430091	4002395377527	49,39	60,75
① Płyta podstawy Ø 150 mm, 6 otworów. W komplecie z zapasowym gumowym pierścieniem.	150	TXE 150,ROS 150 E	2	1	4932357591	4002395343317	72,90	89,67
		ROS 150 E			4932430145	4002395378067	69,90	85,98
System odpylania Clean Line. Ramka z workiem na pył.	125	ROS 125 E	1	1	4931435448	4002395889563		
	150	ROS 150	1	1	4931435911	4002395874729		
Zapasowe worki papierowe do 4932345544.		TXE 150,TX 125, ROS 150 E	5	1	4931442873	4002395247882		
Uchwyt ramki do worków pyłowych 4932313096.	125/150	ROS 150 E, TXE 150	1	1	4931329719	4002395610938		
② Tarcza polerska z wełny. Zastosowanie: wykończeniowe polerowanie "na potysk". Wymaga podkładki tarczy polerskiej. Charakterystyka: naturalna wełna jagnięca, bardzo miękka i elastyczna, mocowanie na rzep.	150	ROS 150,ROS 150 E, TXE 150	1	1	4932373164	4002395347926	48,49	59,64
③ Tarcza polerska ze 100% naturalnej wełny jagnięcej. Najwyższa jakość z bardzo wysoką gęstością włókien zapewniającą dłuższą żywotność. Wbudowana miękka warstwa zapewnia doskonałe dopasowanie do płaskich i zakrzywionych kształtów. Do wykańczania starej i świeżej powłoki malarskiej. Doskonale poleruje przezroczyste lakiery wrażliwe na temperaturę, np. zderzak samochodu, dzięki włóknom odpornym na nagrzewanie.	135	TX 125,ROS 125 E	1	1	4932430395	4002395380565	66,90	82,29
④ Gąbka polerska. Zastosowanie: polerka lakieru narażonego na warunki atmosferyczne, odnawianie lakieru. Wymaga podkładki tarczy polerskiej. Charakterystyka: średnio twarda, o drobnych porach, z zaokrąglonymi krawędziami, mocowanie na przyklepcorzep.	150	TXE 150,ROS 150 E, ROS 150	1	1	4932373165	4002395347940	40,79	50,17
⑤ Gąbka polerska, twarda. Twarda gąbka o szorstkiej, piankowej strukturze. Maksymalna wydajność usuwania odnawianego lakieru, usuwanie głębokich zadrapań i polerowanie lakieru narażonego na warunki atmosferyczne.	145	TX 125,ROS 125 E	1	1	4932430396	4002395380572	58,90	72,45

①



②



③



④



⑤



System akcesoriów - Szlifierki orbitalne

Opis	Pasuje do szlifierek mimośrodowych	Ilość w op.	Min. zam.	Numer Artykułu	Kod EAN	Sugerowana cena netto zł	Sugerowana cena brutto zł
① Zapasowe worki papierowe do 4932345544.	VSS 20,VSSE 20, VSS 22,VSSE 22, VS 230,VSS 260, VSSE 260	5	1	4931442873	4002395247882		
② Wąż odpylacza Ø 26 mm, 4 m. Podłączany do zewnętrznego systemu odpylania.		1	1	4932278824*	4002395308286		

①



②



System akcesoriów - Szlifierki Delta

Opis	Pasuje do szlifierek oscylacyjnych typu delta	Ilość w op.	Min. zam.	Numer Artykułu	Kod EAN	Sugerowana cena netto zł	Sugerowana cena brutto zł
① Worek na pył z mocnej tkaniny.	VS 11 D,FS 2, FS 2 D	1	1	4932351675	4002395320103	60,90	74,91
② Wąż odpylacza Ø 26 mm, 4 m. Podłączany do zewnętrznego systemu odpylania.	FS 2,VS 11 D, FS 2 D	1	1	4932278824*	4002395308286		

①



②



System akcesoriów - Szlifierki taśmowe

Opis	Pasuje do szlifierek taśmowych	Ilość w op.	Min. zam.	Numer Artykułu	Kod EAN	Sugerowana cena netto zł	Sugerowana cena brutto zł
① Wąż odpylacza Ø 26 mm, 4 m. Podłączany do zewnętrznego systemu odpylania.	HBSE 75 S,BS 100 S, BS 100 LE	1	1	4932278824*	4002395308286		
② Worek na pył (część zamienna).	BS 100 S,BS 100 LE	1	1	4932336597	4002395311026	42,49	52,26

①



②



Pilarki taśmowe - akcesoria systemowe

NOWOŚĆ

Oslony do pił taśmowych

Chroni użytkownika przed skaleczeniem - ogranicza kontakt dłoni z brzeszczotem w czasie pracy
Wykonane z kompozytowego materiału Armor[™] - chroniącego narzędzie przed uderzeniami i uszkodzeniem.

Oslona zapobiega dostawaniu się odłamków i odprysków do wnętrza narzędzia, co wpływa pozytywnie na jego wydajność i żywotność.

Beznarzędziowy montaż w kilka sekund

Wydłuża żywotność brzeszczotu, izolując go od zewnętrznych obiektów



Opis	Ilość w op.	Min. zam.	Numer Artykułu	Kod EAN	Sugerowana cena netto zł	Sugerowana cena brutto zł
① Oslona do piły taśmowej HD18 BS	1	1	4932471458	4058546290863	163,90	201,60
② Oslona do piły taśmowej M18 CBS125 oraz BS 125	1	1	4932471459	4058546290870	190,90	234,81



System akcesoriów - piły tarczowe

Opis	Pasuje do pilarek tarczowych	Ilość w op.	Min. zam.	Numer Artykułu	Kod EAN	Sugerowana cena netto zł	Sugerowana cena brutto zł
① System Clean Line z uchwytem worka i 3 workami papierowymi.	SCS 65 Q, CS 55	3	1	4932346123*	4002395313266		
Złącze pochłaniacza pyłu.	PCS 55	1	1	4932369282	4002395338412	70,90	87,21
② Wąż odpylacza Ø 26 mm, 4 m. Podłączany do zewnętrznego systemu odpylania.	PCS 55, HK 46 N	1	1	4932278824*	4002395308286		
Klucz do demontażu piły tarczowej.	CS 55, HK 46 N, SCS 65 Q, CS 75, PCS 55, HKS 75, HK 75 A, HKS 85, PMS 18	1	1	4932371469	4002395342181	12,39	15,24
Prowadnica równoległa / osłona.	SCS 65 Q	1	1	49224146	045242181896	108,90	133,95
Plastikowa walizka do transportu.	SCS 65 Q	1	1	201672001	4002395840519		
③ System pochłaniania pyłu do piły ukosowej MS216.		1	1	4932430005	4002395376667	342,90	421,77
④ Prowadnica GRU 1400. Dł. 1400 mm. Dołączona torba transportowa.	CS85CBE	1	1	4932451265	4002395170197	453,90	558,30
Łącznik do łączenia dwóch prowadnic		1	1	4932352559	4002395372171		
Zestaw: listwa i gumowa uszczelka.		1	1	4931433774	4002395887620		



System akcesoriów - Strugi

Opis	Wszystkie strugarki 82 i 102mm	Ilość w op.	Min. zam.	Numer Artykułu	Kod EAN	Sugerowana cena netto zł	Sugerowana cena brutto zł
Złącze węża. Tuleja ssawna do węża ssących 330552.	✓	1	1	4932316270	4002395302017	21,29	26,19
Równoległa prowadnica.	✓	1	1	4932274071*	4002395300358	140,60	172,94
Składany głębokościomierz wrębów. Do wszystkich strugarek z wyjątkiem modeli H500/PR 1.6-82.	✓	1	1	4932274069	4002395300129	62,90	77,37

Ostrza do strugów

Opis	Szerokość (mm)	Pasuje do strugarek	Ilość w op.	Min. zam.	Numer Artykułu	Kod EAN	Sugerowana cena netto zł	Sugerowana cena brutto zł
Odwracalne ostrza z węgla wolframu. Dwa odwracalne ostrza, odpowiednie do miękkiego i twardego drewna.	82 mm	H 500, H 750	2	1	4932273484	4002395300150	34,69	42,67
	102 mm	HB 750, HBE 800	2	1	4932316243	4002395300167	42,59	52,39



System akcesoriów - maszyny do wykonywania złączy

Opis	Pasuje do maszyny do wykonywania złączy	Ilość w op.	Min. zam.	Numer Artykułu	Kod EAN	Sugerowana cena netto zł	Sugerowana cena brutto zł
Frez z 6 zębami 100 x 22,2 mm.	LF 650 PJ 710	1	1	4932361072	4002395326679	157,90	194,22
Uchwyt ramy do worka na kurz 4931443872.	LF 650 PJ 710	1	1	4931442872	4002395247899		
Zapaskowe worki papierowe do 4932345544.	LF 650 PJ 710	5	1	4931442873	4002395247882		
Klucz palcowy.	LF 650 PJ 710	1	1	4932345712	4002395305551	8,39	10,32



Akcesoria systemowe - Frezarki

Opis	Pasuje do frezarek górnoprzecionowych	Ilość w op.	Min. zam.	Numer Artykułu	Kod EAN	Sugerowana cena netto zł	Sugerowana cena brutto zł
Precyzyjna tuleja zaciskowa do frezarki.							
Wysoka dokładność obrotów.							
Ø 3 mm.	OFE 710, OFE 630	OFS 450	1	1	4932308974	4002395309092	68,90 84,75
Ø 6.35 mm (1/4").	OFE 710, OFE 630	OFS 450	1	1	4932313194	4002395302857	38,19 46,97
① Ø 6 mm.	OFE 710, OFE 630	OFS 450	1	1	4932313192	4002395302833	36,69 45,13
Ø 8 mm.	OFE 710, OFE 630	OFS 450	1	1	4932313190	4002395302840	38,29 47,10
Prowadnica równoległa		1	1	4932471946	4058546298456	535,27	658,38

①



* do wyczerpania zapasów

Narzędzia do pracy na zewnątrz - akcesoria systemowe

Pily łańcuchowe

Opis	kerf [mm]	Drive Links	Pitch [mm]	Ilość w op.	Min. zam.	Numer Artykułu	Kod EAN	Sugerowana cena netto zł	Sugerowana cena brutto zł
Łańcuch 40 mm do pily łańcuchowej	1.1	56	9.5 (3/8")	1	1	4932464873	4058546228187	102,90	126,57
Łańcuch 30 cm do M18 FCHSC	1.1	45	9.5 (3/8")	1	1	4932471385	4058546290139	99,90	122,88
Łańcuch 254 mm do M18 FOPH	1.1	40	9.5 (3/8")	1	1	4932471329	4058546289577	79,50	97,79



System akcesoriów - podkaszarki

Opis	Ilość w op.	Min. zam.	Numer Artykułu	Kod EAN	Sugerowana cena netto zł	Sugerowana cena brutto zł
① Zapasowa szpula do podkaszarki (zawiera żyłkę 49162712).	1	6	49162711*	045242493920		
② Żyłka do podkaszarki 2 mm x 45 m.	1	12	49162712	045242493906	87,90	108,12
② Żyłka do podkaszarki 2,4 mm x 76 m.	1	10	49162713	045242493913	143,90	177,00
Głowica z automatycznym wysuwem żyłki (zawiera 49162712)	1	1	49162714	045242006458	161,90	199,14

①



②



Nóż wymienny

Nóż wymienny do M18 FOPH-EA.
Długość ostrza 203 mm.

Opis	Długość (mm)	Ilość w op.	Min. zam.	Numer Artykułu	Kod EAN	Sugerowana cena netto zł	Sugerowana cena brutto zł
Nóż wymienny do M18 FOPH - 1 szt.	203	1	1	4932471330	4058546289584	36,50	44,90







Zaciskarki elektrohydrauliczne - akcesoria systemowe

Osprzęt do zaciskarek elektrohydraulicznych

Profil	Odpowiednie do następujących systemów zaciskowych	Rozmiary	Maszyna	Opis	Nr ident. 4932	Kod EAN 4002395	Sugerowana cena netto zł	Sugerowana cena brutto zł			
M	Geberit: Mapress VSH: X-Press Eurotubi Raccorderie Metallique Rubinetteria Bresciane Sanha: Nirosan Pegler Yorkshire	M12		J12-M12	430243	4002395379040	963,90	1185,60	 Profil głowicy M		
		M12		J18-M12	430244	4002395379057	1088,90	1339,35			
		M15		J12-M15	430245	4002395379064	926,90	1140,09			
		M15		J18-M15	430246	4002395379071	1054,90	1297,53			
		M18		J12-M18	430247	4002395379088	926,90	1140,09			
		M18		J18-M18	430248	4002395379095	1054,90	1297,53			
				M22		J12-M22	430249	4002395379101	926,90	1140,09	 Profil pierścienia M
				M22		J18-M22	430250	4002395379118	1054,90	1297,53	
				M28		J12-M28	430251	4002395379125	926,90	1140,09	
				M28		J18-M28	430252	4002395379132	1054,90	1297,53	
				M35		J12-M35	430253	4002395379149	1206,90	1484,49	
				M35		J18-M35	430254	4002395379156	1054,90	1297,53	
				M42		RJ18-M42 (Wymagany adapter RJA-1)	430255	4002395379163	3384,90	4163,43	
		M54		RJ18-M54 (Wymagany adapter RJA-1)	430256	4002395379170	3491,90	4295,04			
V	Viega Comap IBP Sanha: Nirosan	V12		J12-V12	430260	4002395379217	963,90	1185,60	 Profil głowicy V		
		V12		J18-V12	430261	4002395379224	1088,90	1339,35			
		V14		J12-V14	451660	4002395273423	926,90	1140,09			
		V14		J18-V14	471086	4058546287146	1477,90	1817,82			
		V15		J12-V15	430262	4002395379231	926,90	1140,09			
		V15		J18-V15	430263	4002395379248	1054,90	1297,53			
				V16		J12-V16	451661	4002395273430	926,90	1140,09	 Profil pierścienia V
				V16		J18-V16	471087	4058546287153	1477,90	1817,82	
				V18		J12-V18	430264	4002395379255	926,90	1140,09	
				V18		J18-V18	430265	4002395379262	1054,90	1297,53	
				V22		J12-V22	430266	4002395379279	926,90	1140,09	
				V22		J18-V22	430267	4002395379286	1054,90	1297,53	
				V28		J12-V28	430268	4002395379293	926,90	1140,09	
				V28		J18-V28	430269	4002395379309	1054,90	1297,53	
				V35		J12-V35	430270	4002395379316	1206,90	1484,49	
		V35		J18-V35	430271	4002395379323	1054,90	1297,53			
		V42		RJ18-M42 (Wymagany adapter RJA-1)	430272	4002395379330	3384,90	4163,43			
		V54		RJ18-M54 (Wymagany adapter RJA-1)	430273	4002395379347	3491,90	4295,04			
TH	ALB Comap Fränkische Henco (TH14 - TH25) IPA Sanha Tiemme	TH14		J12-TH14	430274	4002395379354	963,90	1185,60	 Profil głowicy TH		
		TH14		J18-TH14	430275	4002395379361	1088,90	1339,35			
		TH16		J12-TH16	430276	4002395379378	926,90	1140,09			
		TH16		J18-TH16	430277	4002395379385	1054,90	1297,53			
		TH18		J12-TH18	430278	4002395379392	963,90	1185,60			
		TH18		J18-TH18	430279	4002395379408	1088,90	1339,35			
				TH20		J12-TH20	430280	4002395379415	926,90	1140,09	 Profil pierścienia TH
				TH20		J18-TH20	430281	4002395379422	1054,90	1297,53	
				TH25		J12-TH25	430282	4002395379439	926,90	1140,09	
				TH25		J18-TH25	430355	4002395380169	1009,10	1241,19	
				TH26		J12-TH26	430283	4002395379446	926,90	1140,09	
				TH26		J18-TH26	430284	4002395379453	1054,90	1297,53	
				TH32		J12-TH32	430285	4002395379460	926,90	1140,09	

Osprzęt do zaciskarek elektrohydraulicznych

Profil	Odpowiednie do następujących systemów zaciskowych	Rozmiary	Maszyna	Opis	Nr ident. 4932	Kod EAN 4002395	Sugerowana cena netto zł	Sugerowana cena brutto zł	
TH	ALB Comap Fränkische Henco (TH14 - TH25) IPA Sanha Tiemme	TH32	M18	J18-TH32	430286	4002395379477	1054,90	1297,53	
		TH40	M12	J12-TH40	430287	4002395379484	1286,90	1582,89	
		TH40	M18	RJ18-TH40 (Wymagany adapter RJA-1)	430288	4002395379491	2887,90	3552,12	
		TH50	M18	RJ18-TH50 (Wymagany adapter RJA-1)	430289	4002395379507	2951,90	3630,84	
		TH63	M18	RJ18-TH63 (Wymagany adapter RJA-1)	430290	4002395379514	3460,90	4256,91	
U	ALB Uponor: Unipipe, Airpipe Kann: Kanntherm Wavin: Press-Systeme Fränkische: Alpex F50 Profi DW Verbundrohr: Multitubo IBP: >B< Flex KE Kelit: Kelit Kelox Jupiter: Heizsystem	U14	M12	J12-U14	430291	4002395379521	963,90	1185,60	
		U14	M18	J18-U14	430292	4002395379538	1089,90	1340,58	
		U16	M12	J12-U16	430293	4002395379545	926,90	1140,09	
		U16	M18	J18-U16	430294	4002395379552	1054,90	1297,53	
		U18	M12	J12-U18	430295	4002395379569	963,90	1185,60	
		U18	M18	J18-U18	430296	4002395379576	1089,90	1340,58	
		U20	M12	J12-U20	430297	4002395379583	926,90	1140,09	
		U20	M18	J18-U20	430298	4002395379590	1054,90	1297,53	
		U25	M12	J12-U25	430299	4002395379606	926,90	1140,09	
		U25	M18	J18-U25	430300	4002395379613	1054,90	1297,53	
		U32	M12	J12-U32	430301	4002395379620	926,90	1140,09	
		U32	M18	J18-U32	430302	4002395379637	1054,90	1297,53	
		U40	M12	J12-U40	430303	4002395379644	1286,90	1582,89	
		U40	M18	RJ18-U40 (Wymagany adapter RJA-1)	430304	4002395379651	2887,90	3552,12	
U50	M18	RJ18-U50 (Wymagany adapter RJA-1)	430305	4002395379668	2951,90	3630,84			
U63	M18	RJ18-U63 (Wymagany adapter RJA-1)	430306	4002395379675	3460,90	4256,91			
ACz	ACOME MT	Acz12	M12	J12-ACz 12	459388	4058546010492	980,00	1205,40	
		Acz16	M12	J12-ACz 16	459389	4058546010508	980,00	1205,40	
		Acz20	M12	J12-ACz 20	459390	4058546010515	1000,00	1230,00	
		Acz25	M12	J12-ACz 25	459391	4058546010522	1050,00	1291,50	
G	Geberit: Mepla & Mepla Therm	G16	M12	J12-G16	464217	4058546221621	881,00	1083,63	
		G16	M18	J18-G16	464544	4058546224899	1002,00	1232,46	
		G20	M12	J12-G20	464218	4058546221638	881,00	1083,63	
		G20	M18	J18-G20	464545	4058546224905	1002,00	1232,46	
		G26	M12	J12-G26	464219	4058546221645	881,00	1083,63	
		G26	M18	J18-G26	464546	4058546224912	1002,00	1232,46	
		G32	M12	J12-G32	464220	4058546221652	881,00	1083,63	
		G32	M18	J18-G32	464547	4058546224929	1002,00	1232,46	
		G40	M12	J12-G40	464221	4058546221669	1222,00	1503,06	
		G40	M18	J18-G40	464548	4058546224936	1223,00	1504,29	
G50	M18	J18-G50	464549	4058546224943	1345,00	1654,35			
① Adapter				RJA-1	430307	4002395379682	2395,90	2946,96	① 

Zaciskarki do przewodów - akcesoria systemowe

Matryce do M18 HCCT

Typ	Kształt	Rozmiar przewodu (mm ²)	Oznaczenie końcówki kablowej	Opis	Ilość w op.	Min. zam.	Numer Artykułu	Kod EAN	Sugerowana cena netto zł	Sugerowana cena brutto zł
① NF C 20-130 do końcówek miedzianych	Hex	16	16	NF22 Cu 16	1	1	4932451733	4002395276837	289,00	355,47
		25	25	NF22 Cu 25	1	1	4932451734	4002395276844	289,00	355,47
		35	35	NF22 Cu 35	1	1	4932451735	4002395276851	289,00	355,47
		50	50	NF22 Cu 50	1	1	4932451736	4002395276868	289,00	355,47
		70	70	NF22 Cu 70	1	1	4932451737	4002395276875	289,00	355,47
		95	95	NF22 Cu 95	1	1	4932451738	4002395276882	289,00	355,47
		120	120	NF22 Cu 120	1	1	4932451739	4002395276899	289,00	355,47
		150	150	NF22 Cu 150	1	1	4932451740	4002395277506	289,00	355,47
		185	185	NF22 Cu 185	1	1	4932451741	4002395277513	289,00	355,47
		240	240	NF22 Cu 240	1	1	4932451742	4002395277520	289,00	355,47
② DIN 46235 do miedzianych końcówek kablowych oraz konektorów (DIN 46267)	Hex	6	5	DN22 Cu 6	1	1	4932464861	4058546228064	289,00	355,47
		10	6	DN22 Cu 10	1	1	4932464862	4058546228071	289,00	355,47
		16	8	DIN22 Cu 16	1	1	4932451744	4002395277551	289,00	355,47
		25	10	DIN22 Cu 25	1	1	4932451745	4002395277568	289,00	355,47
		35	12	DIN22 Cu 35	1	1	4932451746	4002395277575	289,00	355,47
		50	14	DIN22 Cu 50	1	1	4932451747	4002395277582	289,00	355,47
		70	16	DIN22 Cu 70	1	1	4932451748	4002395277599	289,00	355,47
		95	18	DIN22 Cu 95	1	1	4932451749	4002395278206	289,00	355,47
		120	20	DIN22 Cu 120	1	1	4932451750	4002395278213	289,00	355,47
		150	22	DIN22 Cu 150	1	1	4932451751	4002395278220	289,00	355,47
③ Rurowe końcówki i konektory	Hex	185	25	DIN22 Cu 185	1	1	4932451752	4002395278237	289,00	355,47
		240	28	DIN22 Cu 240	1	1	4932451753	4002395278244	289,00	355,47
		300	32	DIN22 Cu 300	1	1	4932451754	4002395278251	289,00	355,47
		16	16	R22 Cu 16	1	1	4932451755	4002395278268	289,00	355,47
		25	25	R22 Cu 25	1	1	4932451756	4002395278275	289,00	355,47
		35	35	R22 Cu 35	1	1	4932451757	4002395278282	289,00	355,47
		50	50	R22 Cu 50	1	1	4932451758	4002395278299	289,00	355,47
		70	70	R22 Cu 70	1	1	4932451759	4002395278909	289,00	355,47
		95	95	R22 Cu 95	1	1	4932451760	4002395278916	289,00	355,47
		120	120	R22 Cu 120	1	1	4932451761	4002395278923	289,00	355,47
④ Miedziane końcówki (DIN 46234, DIN 46230, DIN 46341)	Półokrągłe nacięte	150	150	R22 Cu 150	1	1	4932451762	4002395278930	289,00	355,47
		185	185	R22 Cu 185	1	1	4932451763	4002395278947	289,00	355,47
		240	240	R22 Cu 240	1	1	4932451764	4002395278954	289,00	355,47
		300	300	R22 Cu 300	1	1	4932451765	4002395278961	289,00	355,47
		16	16	Q22 CU 16	1	1	4932451766	4002395278978	399,00	490,77
		25	25	Q22 CU 25	1	1	4932451767	4002395278985	399,00	490,77
		35	35	Q22 CU 35	1	1	4932451768	4002395278992	399,00	490,77
⑤ DIN Aluminium do aluminiowych końcówek i konektorów (DIN 46329, 46267 Part 1 and 2, DIN EN 50182)	Hex	50	50	Q22 CU 50	1	1	4932451769	4002395279609	399,00	490,77
		70	70	Q22 CU 70	1	1	4932451770	4002395279616	399,00	490,77
		16/25	12	DIN22 AL 16/25	1	1	4932451771	4002395279623	289,00	355,47
		35	14	DIN22 AL 35	1	1	4932451772	4002395279630	289,00	355,47
		50	16	DIN22 AL 50	1	1	4932451773	4002395279647	289,00	355,47
		70	18	DIN22 AL 70	1	1	4932451774	4002395279654	289,00	355,47
		95/120	22	DIN22 AL 95/120	1	1	4932451775	4002395279661	289,00	355,47
⑥ Miedziane końcówki i konektory	Hex	150	25	DIN22 AL 150	1	1	4932451776	4002395279678	289,00	355,47
		185	28	DIN22 AL 185	1	1	4932451777	4002395279685	289,00	355,47
		240	32	DIN22 AL 240	1	1	4932451778	4002395279692	289,00	355,47
		300	34	DIN22 AL 300	1	1	4932451779	4002395279699	289,00	355,47
		16	8	L22 Cu 16	1	1	4932464487	4058546224325	289,00	355,47
		25	10	L22 Cu 25	1	1	4932464488	4058546224332	289,00	355,47
		35	12	L22 Cu 35	1	1	4932464489	4058546224349	289,00	355,47
		50	14	L22 Cu 50	1	1	4932464490	4058546224356	289,00	355,47
		70	16	L22 Cu 70	1	1	4932464491	4058546224363	289,00	355,47
		95	18	L22 Cu 95	1	1	4932464492	4058546224370	289,00	355,47
120	20	L22 Cu 120	1	1	4932464493	4058546224387	289,00	355,47		
150	22	L22 Cu 150	1	1	4932464494	4058546224394	289,00	355,47		
185	25	L22 Cu 185	1	1	4932464495	4058546224400	289,00	355,47		
240	28	L22 Cu 240	1	1	4932464496	4058546224417	289,00	355,47		

①

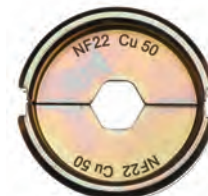

②

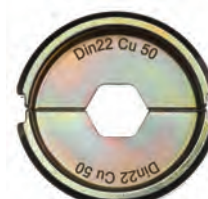

③

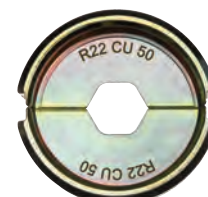

④

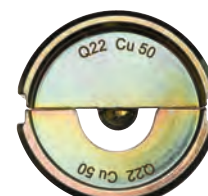

⑤



⑥

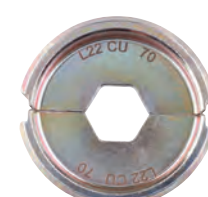

Matryce do M18 HCCT

Typ	Kształt	Rozmiar przewodu (mm ²)	Oznaczenie końcówki kablowej	Opis	Ilość w op.	Min. zam.	Numer Artykułu	Kod EAN	Sugerowana cena netto zł	Sugerowana cena brutto zł
⑦	Okrągłe i trójkątne kształty konektorów aluminiowych i miedzianych	16	-	RU22 Cu/Al 16	1	1	4932451780	4002395276912	399,00	490,77
		35/25	-	RU22 Cu35/AL25	1	1	4932451781	4002395276929	399,00	490,77
		50/35	-	RU22 Cu50/AL35	1	1	4932451782	4002395276936	399,00	490,77
		70/50	-	RU22 Cu70/AL50	1	1	4932451783	4002395276943	399,00	490,77
		95/70	-	RU22 Cu95/AL70	1	1	4932451784	4002395276950	399,00	490,77
		120/95	-	RU22 Cu120/AL95	1	1	4932451785	4002395276967	399,00	490,77
		150/120	-	RU22 Cu150/AL120	1	1	4932451786	4002395276974	399,00	490,77
		185/150	-	RU22 Cu185/AL150	1	1	4932451787	4002395276981	399,00	490,77
		240/185	-	RU22 Cu240/AL185	1	1	4932451788	4002395276998	399,00	490,77
⑧	Złączki typu C Okrągłe	10	-	C22 Cu 10/C4	1	1	4932464863	4058546228088	289,00	355,47
		16	-	C22 Cu 16/C5	1	1	4932464864	4058546228095	289,00	355,47
		25	-	C22 Cu 25/C6	1	1	4932464865	4058546228101	289,00	355,47
		35	-	C22 Cu 50/C8C9	1	1	4932464866	4058546228118	289,00	355,47
⑨	Skrzynka na matryce do M18 HCCT				1	1	4932459339	4058546010003	89,90	110,58

⑦



⑧



⑨



Matryce do M18 HCCT 109/42

Typ	Kształt	Rozmiar przewodu (mm ²)	Oznaczenie końcówki kablowej	Opis	Ilość w op.	Min. zam.	Numer Artykułu	Kod EAN	Sugerowana cena netto zł	Sugerowana cena brutto zł
①	NF C 20-130 do końcówek miedzianych	16	16	NF13 Cu 16	1	1	4932459453	4058546011147	289,00	355,47
		25	25	NF13 Cu 25	1	1	4932459454	4058546011154	289,00	355,47
		35	35	NF13 Cu 35	1	1	4932459455	4058546011161	289,00	355,47
		50	50	NF13 Cu 50	1	1	4932459456	4058546011178	289,00	355,47
		70	70	NF13 Cu 70	1	1	4932459457	4058546011185	289,00	355,47
		95	95	NF13 Cu 95	1	1	4932459458	4058546011192	289,00	355,47
		120	120	NF13 Cu 120	1	1	4932459459	4058546011208	289,00	355,47
		150	150	NF13 Cu 150	1	1	4932459460	4058546011215	289,00	355,47
		185	185	NF13 Cu 185	1	1	4932459461	4058546011222	289,00	355,47
		240	240	NF13 Cu 240	1	1	4932459462	4058546011239	289,00	355,47
		300	300	NF13 Cu 300	1	1	4932459463	4058546011246	289,00	355,47
		400	400	NF13 Cu 400	1	1	4932459464	4058546011253	289,00	355,47
②	DIN 46235 do miedzianych końcówek kablowych oraz konektorów (DIN 46267)	16	8	DIN13 Cu 16	1	1	4932459465	4058546011260	289,00	355,47
		25	10	DIN13 Cu 25	1	1	4932459466	4058546011277	289,00	355,47
		35	12	DIN13 Cu 35	1	1	4932459467	4058546011284	289,00	355,47
		50	14	DIN13 Cu 50	1	1	4932459468	4058546011291	289,00	355,47
		70	16	DIN13 Cu 70	1	1	4932459469	4058546011307	289,00	355,47
		95	18	DIN13 Cu 95	1	1	4932459470	4058546011314	289,00	355,47
		120	20	DIN13 Cu 120	1	1	4932459471	4058546011321	289,00	355,47
		150	22	DIN13 Cu 150	1	1	4932459472	4058546011338	289,00	355,47
		185	25	DIN13 Cu 185	1	1	4932459473	4058546011345	289,00	355,47
		240	28	DIN13 Cu 240	1	1	4932459474	4058546011352	289,00	355,47
		300	32	DIN13 Cu 300	1	1	4932459475	4058546011369	289,00	355,47
		③	Rurowe końcówki i konektory	16	16	R13 Cu 16	1	1	4932459494	4058546011550
25	25			R13 Cu 25	1	1	4932459495	4058546011567	289,00	355,47
35	35			R13 Cu 35	1	1	4932459496	4058546011574	289,00	355,47
50	50			R13 Cu 50	1	1	4932459497	4058546011581	289,00	355,47
70	70			R13 Cu 70	1	1	4932459498	4058546011598	289,00	355,47
95	95			R13 Cu 95	1	1	4932459499	4058546011604	289,00	355,47
120	120			R13 Cu 120	1	1	4932459500	4058546011611	289,00	355,47
150	150			R13 Cu 150	1	1	4932459501	4058546011628	289,00	355,47
185	185			R13 Cu 185	1	1	4932459502	4058546011635	289,00	355,47
240	240			R13 Cu 240	1	1	4932459503	4058546011642	289,00	355,47
300	300			R13 Cu 300	1	1	4932459504	4058546026769	289,00	355,47
400	400			R13 Cu 400	1	1	4932459505	4058546026776	289,00	355,47
④	Miedziane końcówki (DIN 46234, DIN 46230, DIN 46341)	16	16	Q13 CU 16	1	1	4932459477	4058546011383	399,00	490,77
		25	25	Q13 CU 25	1	1	4932459478	4058546011390	399,00	490,77
		35	35	Q13 CU 35	1	1	4932459479	4058546011406	399,00	490,77
		50	50	Q13 CU 50	1	1	4932459480	4058546011413	399,00	490,77
		70	70	Q13 CU 70	1	1	4932459481	4058546011420	399,00	490,77
		95	95	Q13 CU 95	1	1	4932459482	4058546011437	399,00	490,77

①

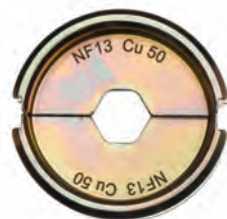

②

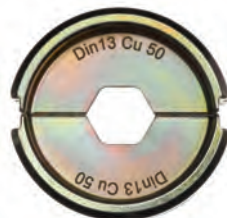

③

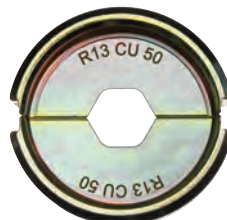

④

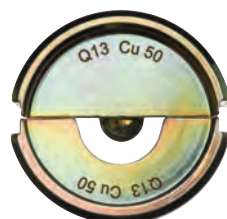

Matryce do M18 HCCT 109/42

Typ	Kształt	Rozmiar przewodu (mm ²)	Oznaczenie końcówki kablowej	Opis	Ilość w op.	Min. zam.	Numer Artykułu	Kod EAN	Sugerowana cena netto zł	Sugerowana cena brutto zł	
①	DIN Aluminium do aluminiowych końcówek i konektorów (DIN 46329, 46267 cz. 1 i 2, DIN EN 50182)	Hex	16/25	12	DIN13 AL 16/25	1	1	4932459506	4058546026783	289,00	355,47
			35	14	DIN13 AL 35	1	1	4932459507	4058546026790	289,00	355,47
			50	16	DIN13 AL 50	1	1	4932459508	4058546026806	289,00	355,47
			70	18	DIN13 AL 70	1	1	4932459509	4058546026813	289,00	355,47
			95/120	22	DIN13 AL 95/120	1	1	4932459510	4058546026820	289,00	355,47
			150	25	DIN13 AL 150	1	1	4932459511	4058546026837	289,00	355,47
			185	28	DIN13 AL 185	1	1	4932459512	4058546026844	289,00	355,47
			240	32	DIN13 AL 240	1	1	4932459513	4058546026851	289,00	355,47
②	Miedziane końcówki i konektory	Hex	16	8	L13 Cu 16	1	1	4932464500	4058546224455	289,00	355,47
			25	10	L13 Cu 25	1	1	4932464501	4058546224462	289,00	355,47
			35	12	L13 Cu 35	1	1	4932464502	4058546224479	289,00	355,47
			50	14	L13 Cu 50	1	1	4932464503	4058546224486	289,00	355,47
			70	16	L13 Cu 70	1	1	4932464504	4058546224493	289,00	355,47
			95	18	L13 Cu 95	1	1	4932464505	4058546224509	289,00	355,47
			120	20	L13 Cu 120	1	1	4932464506	4058546224516	289,00	355,47
			150	22	L13 Cu 150	1	1	4932464507	4058546224523	289,00	355,47
			185	25	L13 Cu 185	1	1	4932464508	4058546224530	289,00	355,47
			240	28	L13 Cu 240	1	1	4932464509	4058546224547	289,00	355,47
③	Okrągłe i trójkątne kształty konektorów aluminiowych i miedzianych	Okrągłe	16	-	RU13 Cu/AL16	1	1	4932459483	4058546011444	399,00	490,77
			35/25	-	RU13 Cu35/AL25	1	1	4932459484	4058546011451	399,00	490,77
			50/35	-	RU13 Cu50/AL35	1	1	4932459485	4058546011468	399,00	490,77
			70/50	-	RU13 Cu70/AL50	1	1	4932459486	4058546011475	399,00	490,77
			95/70	-	RU13 Cu95/AL70	1	1	4932459487	4058546011482	399,00	490,77
			120/95	-	RU13 Cu120/AL95	1	1	4932459488	4058546011499	399,00	490,77
			150/120	-	RU13 Cu150/AL120	1	1	4932459489	4058546011505	399,00	490,77
			185/150	-	RU13 Cu185/AL150	1	1	4932459490	4058546011512	399,00	490,77
			240/185	-	RU13 Cu240/AL185	1	1	4932459491	4058546011529	399,00	490,77
			300/240	-	RU13 Cu300/AL240	1	1	4932459492	4058546011536	399,00	490,77
④	Do końcówek tulejkowych	Trapezowe	16	-	AEH13 Cu 16	1	1	4932459515	4058546026875	399,00	490,77
			25	-	AEH13 Cu 25	1	1	4932459516	4058546026882	399,00	490,77
			35	-	AEH13 Cu 35	1	1	4932459517	4058546026899	399,00	490,77
			50	-	AEH13 Cu 50	1	1	4932459518	4058546026905	399,00	490,77
			70	-	AEH13 Cu 70	1	1	4932459519	4058546026912	399,00	490,77
			95	-	AEH13 Cu 95	1	1	4932459520	4058546026929	399,00	490,77
			120	-	AEH13 Cu 120	1	1	4932459521	4058546026936	399,00	490,77
			150	-	AEH13 Cu 150	1	1	4932459522	4058546026943	399,00	490,77
⑤	Złączki typu C	Okrągłe	16	-	C13 Cu 16	1	1	4932459525	4058546026974	399,00	490,77
			25	-	C13 Cu 25	1	1	4932459526	4058546026981	399,00	490,77
			35	-	C13 Cu 35	1	1	4932459527	4058546026998	399,00	490,77
			50	-	C13 Cu 50	1	1	4932459528	4058546027001	399,00	490,77
			70	-	C13 Cu 70	1	1	4932459529	4058546027018	399,00	490,77
			10	-	C13 Cu 10	1	1	4932459530	4058546027025	399,00	490,77
			10-35	-	C13 Cu 10-35	1	1	4932459531	4058546027032	399,00	490,77
			25-50	-	C13 Cu 25-50	1	1	4932459532	4058546027049	399,00	490,77
			35-70	-	C13 Cu 35-70	1	1	4932459533	4058546027056	399,00	490,77
			70	-	HAH13 Cu 70	1	1	4932459534	4058546027063	399,00	490,77
⑥	Złączki typu H	Okrągłe	95	-	HAH13 Cu 95	1	1	4932459535	4058546027070	399,00	490,77
			120	-	HAH13 Cu 120	1	1	4932459536	4058546027087	399,00	490,77
⑦	Podwójne zaprasowanie	Okrągłe	2x50	-	DP13 Cu 2x50	1	1	4932459537	4058546027094	399,00	490,77
			2x70	-	DP13 Cu 2x70	1	1	4932459538	4058546027100	399,00	490,77
			2x95	-	DP13 Cu 2x95	1	1	4932459539	4058546027117	399,00	490,77
⑧	Skrzynka na matryce do M18 HCCT109/42				1	1	4932464211	4058546221560	99,90	122,88	

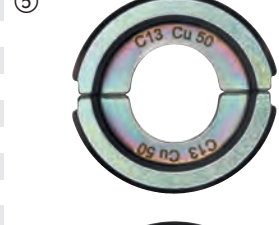
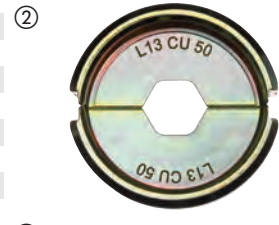
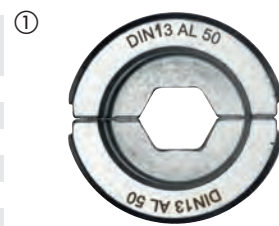

AKCESORIA SYSTEMOWE

Zestawy matryc do zaciskania
NOWOŚĆ

Opis	Ilość w op.	Min. zam.	Numer Artykułu	Kod EAN	Sugerowana cena netto zł	Sugerowana cena brutto zł
Zestaw matryc DIN22 Cu do M18 HCCT						
① Matryce 16, 25, 35, 50, 70, 95, 120, 150, 185, 240 & 300 mm ² w skrzynce do transportu i przechowywania.	11	1	4932471997	4058546298968	3179,00	3910,17
Zestaw matryc DIN22 Al do M18 HCCT						
② Matryce 16/25, 35, 50, 70, 95/120, 150, 185, 240 & 300 mm ² w skrzynce do transportu i przechowywania.	9	1	4932471998	4058546298975	2601,00	3199,23
Zestaw matryc R22 Cu do M18 HCCT						
③ Matryce 16, 25, 35, 50, 70, 95, 120, 150, 185, 240 & 300 mm ² w skrzynce do transportu i przechowywania.	11	1	4932471999	4058546298982	3179,00	3910,17
Zestaw matryc DIN13 Cu do M18 HCCT109/42						
④ Matryce 16, 25, 35, 50, 70, 95, 120, 150, 185, 240 & 300 mm ² w skrzynce do transportu i przechowywania.	11	1	4932472000	4058546323967	3179,00	3910,17
Zestaw matryc DIN13 AL do M18 HCCT109/42						
⑤ Matryce 16/25, 35, 50, 70, 95/120, 150, 185, 240 & 300 mm ² w skrzynce do transportu i przechowywania.	9	1	4932472001	4058546323974	2601,00	3199,23
Zestaw matryc R13 CU do M18 HCCT109/42						
⑥ Matryce 16, 25, 35, 50, 70, 95, 120, 150, 185, 240 & 300 mm ² w skrzynce do transportu i przechowywania.	11	1	4932472002	4058546323981	3179,00	3910,17

Hydrauliczna otwornica - akcesoria systemowe
Akcesoria systemowe - przebijak z wykrojnikami

Nadaje się do miękkiej stali i aluminium o gr. do 3 mm.

Nadaje się także do stali nierdzewnej o gr. do 2,5 mm.



Ø (mm)	Standardowy wymiar gwintu pancernego PG	Standardowy wymiar metryczny ISO	Ilość w op.	Min. zam.	Numer Artykułu	Wykrojnik		Matryca				
						Kod EAN	Sugerowana cena netto zł	Sugerowana cena brutto zł	Numer Artykułu	Kod EAN	Sugerowana cena netto zł	Sugerowana cena brutto zł
16.2		M 16	1	1	4932430841	4002395385034	105,90	130,26	4932430913	4002395385751	75,90	93,36
20.4	PG 13.5	M 20	1	1	4932430842	4002395385041	105,90	130,26	4932430914	4002395385768	75,90	93,36
22.5	PG 16 1/2"		1	1	4932430843	4002395385058	105,90	130,26	4932430915	4002395385775	75,90	93,36
25.4		M 25	1	1	4932430844	4002395385065	105,90	130,26	4932430916	4002395385782	75,90	93,36
28.3	PG 21 1/2"		1	1	4932430845	4002395385072	105,90	130,26	4932430917	4002395385799	75,90	93,36
32.5		M 32	1	1	4932430846	4002395385089	127,90	157,32	4932430918	4002395385805	86,90	106,89
40.5		M 40	1	1	4932430847	4002395385096	155,90	191,76	4932430919	4002395385812	116,90	143,79
50.5		M 50	1	1	4932430848	4002395385102	207,90	255,72	4932430920	4002395385829	129,90	159,78
63.5		M 63	1	1	4932430849	4002395385119	220,90	271,71	4932430921	4002395385836	166,90	205,29

Końcówka gwintowana 49162680 Ø 11,1 mm: wymaga wstępnego zawiercenia wiertłem Ø 11,3 - 11,5 mm lub wiertłem stopniowym.

Końcówka gwintowana 49162681 Ø 19 mm: wymaga wstępnego zawiercenia wiertłem Ø 19,5 - 20 mm lub wiertłem stopniowym.

Opis	Ilość w op.	Min. zam.	Numer Artykułu	Kod EAN	Sugerowana cena netto zł	Sugerowana cena brutto zł
Adapter HKP 1	1	1	49162685	045242337965	85,90	105,66

Ekspandery - akcesoria systemowe

Główce ekspandera - niedostępne w Polsce

Opis	Średnica rury (mm)	Grubość ścianki	Ciśnienie w przewodzie (bar)	Odpowiedni	Ilość w op.	Min. zam.	Numer Artykułu	Kod EAN	Sugerowana cena netto zł	Sugerowana cena brutto zł
PXPH9-144/8	9.9	1.1	4/8	M12, M18	1	1	4932430102	4002395377633		
PXPH12I-14	12	1.7/ 1.8/ 2	6-10	M12, M18	1	1	4932352716	4002395373741		
PXPH15N-14	14 / 15	2.5	6-10	M12, M18	1	1	4932352727	4002395373857		
PXPH16I-1406	16	1.5/ 1.8	6	M12, M18	1	1	4932430103	4002395377640		
PXPH16I-1410	16	1.8/ 2.0/ 2.2	10	M12, M18	1	1	4932352717	4002395373758		
PXPH18N-14	17 / 18	2.5	6-10	M12, M18	1	1	4932352728	4002395373864		
PXPH20I-1406	20	1.9/ 2.0/ 2.3	6, (8 bar - Ø 2.3 mm)	M12, M18	1	1	4932352718	4002395373765		
PXPH20I-1410	20	2.8	10	M12, M18	1	1	4932352719	4002395373772		
PXPH20I-2506	20	1.9/ 2.0/ 2.3	6, (8 bar - Ø 2.3 mm)	M18	1	1	4932352733	4002395373918		
PXPH20I-2510	20	2.8	10	M18	1	1	4932352748	4002395374069		
PXPH22N-14	22	3	6-10	M12, M18	1	1	4932352729	4002395373871		
PXPH25I-1406	25	2.3	6	M12, M18	1	1	4932352720	4002395373789		
PXPH25I-1410	25	3.5	10	M12, M18	1	1	4932352721	4002395373796		
PXPH25I-2506	25	2.3	6	M18	1	1	4932352722	4002395373802		
PXPH25I-2510	25	3.5	10	M18	1	1	4932352749	4002395374076		
PXPH28N-14	28	4	6-10	M12, M18	1	1	4932352730	4002395373888		
PXPH32I-1406	32	2.9	6	M12, M18	1	1	4932352723	4002395373819		
PXPH32I-25	32	2.9/ 4.4	6-10	M18	1	1	4932352724	4002395373826		
PXPH40I-2506	40	3.7	6	M18	1	1	4932352725	4002395373833		
PXPH 40I - 5606	40	3.7	6-10	M18 BLPXPL	1	1	4932451396	4002395160884		
PXPH 50I - 5606	50	4.6	6-10	M18 BLPXPL	1	1	4932451397	4002395160891		
PXPH 63I - 5606	63	5.8	6-10	M18 BLPXPL	1	1	4932451398	4002395158102		
PXPH 75I - 5606	75	6.8	6-10	M18 BLPXPL	1	1	4932451399	4002395158119		
Smar										
Zawartość tuby: 50 g. Do smarowania głowic stożkowych i rozpierających.					1	1	4932352726	4002395373840		



Matryce do obcinania do prętów gwintowanych M18 BLTRC

NOWOŚĆ

Opis	Ilość w op.	Min. zam.	Numer Artykułu	Kod EAN	Sugerowana cena netto zł	Sugerowana cena brutto zł
Matryce do obcinania do prętów gwintowanych M18 BLTRC	2	1	4932471372	4058546290009	359,00	441,57



Pompa hydrauliczna - akcesoria systemowe

NOWOŚĆ

Przedłużacz 1.8 m do pilota sterowania

Do użytku z M18™ FORCE LOGIC™ HUP700

Kategoria ochrony IP 67 umożliwia pracę w trudnych warunkach pogodowych

Możliwość podłączenia złącza żeńskiego do męskiego w celu przedłużenia zasięgu urządzenia do 7.3 m

Opis	Ilość w op.	Min. zam.	Numer Artykułu	Kod EAN	Sugerowana cena netto zł	Sugerowana cena brutto zł
Przedłużacz 1.8 m do pilota sterowania do M18™ HUP	1	1	49122775	4058546326487	72,90	89,67



Olej hydrauliczny

Olej (1 L) do M18™ FORCE LOGIC™ HUP700

Opis	Ilość w op.	Min. zam.	Numer Artykułu	Kod EAN	Sugerowana cena netto zł	Sugerowana cena brutto zł
Olej (1 L) do M18™ HUP700	1	1	4932472004	4058546324001	192,90	237,27

Uchwyt

Do użytku z M18™ FORCE LOGIC™ M18™ HUP700

Przedłużany uchwyt i gumowa powierzchnia ochronna

Możliwość obsługi pompy z dwóch stron dzięki specjalnie zaprojektowanym, symetrycznym pierścieniom

Utrzymuje pompę w idealnej pozycji umożliwiając obsługę pompy

Standardowy rozmiar pierścieni podnoszących umożliwia używanie produktu z dostępnymi na rynku hakami do zawieszania

Otwarta obudowa umożliwia otwieranie schowka na akumulator podczas gdy pompa umieszczona jest w uchwycie

Opis	Ilość w op.	Min. zam.	Numer Artykułu	Kod EAN	Sugerowana cena netto zł	Sugerowana cena brutto zł
Uchwyt do zamocowania M18™ HUP700	1	1	49122776	4058546326494	1124,90	1383,63



Obcinaki do kabli - akcesoria systemowe

Akcesoria systemowe - ostrza do nożyc do kabli pasujące do M18™ HCCAC / M18™ HCCS

Opis	Ilość w op.	Min. zam.	Numer Artykułu	Kod EAN	Sugerowana cena netto zł	Sugerowana cena brutto zł
① Szczepka do cięcia kabli i zestaw noży do cięcia kabli transmisyjnych ze stali aluminiowej	1	1	49162773	045242350070	1034,90	1272,93
② Wymienne ostrza tnące do ACSR-szczepki.	1	1	48440412	045242355235	537,90	661,62
① Szczypce do cięcia kabli i ostrza do cięcia miedzi / aluminium. Kabel linkowy do miedzi / aluminium o średnicy do 4 x 50 mm ² , 1 x 500 mm ² w aluminium i 1 x 400 mm ² w miedzi. Nie nadaje się do kabla drobnego / bardzo elastycznego.	1	1	4932430839	4002395385010	943,90	1161,00
② Wymienne ostrza do nożyc do kabli do miedzi i aluminium.	1	1	4932464498	4058546224431	349,90	430,38
① Szczepki do cięcia kabli opancerzonych do M18 HCC	1	1	4932464867	4058546228125	1807,90	2223,72
② Wymienne ostrza do cięcia kabli opancerzonych	1	1	4932464868	4058546228132		
① Szczepki do cięcia lin z drutu stalowego do M18 HCC	1	1	49162778	045242505722	1556,00	1913,88
② Wymienne ostrza do cięcia lin z drutu stalowego	1	1	48442778	045242505739	879,00	1081,17
① Szczepki z ostrzem do cięcia lin kotwicznych	1	1	49162777	045242505449	1699,90	2090,88
② Ostrze do cięcia lin kotwicznych	1	1	48442777	045242505456	999,90	1229,88

①



②



Szczęki tnące do zaciskarki M18 HCCT

Opis	Ilość w op.	Min. zam.	Numer Artykułu	Kod EAN	Sugerowana cena netto zł	Sugerowana cena brutto zł
Szczęka tnąca do kabli Cu/Al	1	1	4932464497	4058546224424	1190,00	1463,70



Akcesoria systemowe - ostrza do nożyc do kabli pasujące do M18™ HCC75

Opis	Ilość w op.	Min. zam.	Numer Artykułu	Kod EAN	Sugerowana cena netto zł	Sugerowana cena brutto zł
Komplet ostrzy do M18 HCC75.	1	1	49162774	045242486663	2260,90	2780,91



Akcesoria systemowe - ostrza do nożyc do kabli pasujące do M18™ HCC45

Opis	Ilość w op.	Min. zam.	Numer Artykułu	Kod EAN	Sugerowana cena netto zł	Sugerowana cena brutto zł
Komplet ostrzy do M18 HCC45.	1	1	49162775	045242486632	1109,90	1365,18



Akcesoria systemowe - Obcinak do rur / obcinak do kabli

Opis	Ilość w op.	Min. zam.	Numer Artykułu	Kod EAN	Sugerowana cena netto zł	Sugerowana cena brutto zł
① Kółka tnące 2 szt.	2	1	48380010	045242159710	32,89	40,45
② Ostrze obcinaka do kabli. Ostrze noża PEX dla C12 PPC.	1	1	4932430070	4002395377312	190,90	234,81
	1	1	4931441978	4002395179268		



Przepychacze do rur - akcesoria systemowe

Akcesoria systemowe do przepychacza M12[™]

Opis	Ilość w op.	Min. zam.	Numer Artykułu	Kod EAN	Sugerowana cena netto zł	Sugerowana cena brutto zł
① Spirala 8 mm x 7,6 m, końcówka prosta	1	1	48532571	045242364213	215,90	265,56
② Spirala 8 mm x 7,6 m, końcówka ruchoma	1	1	48532572	045242364206	236,90	291,39
① Spirala 6 mm x 7,6 m, końcówka prosta	1	1	48532573	045242471270	184,90	227,43
② Spirala 6 mm x 7,6 m, końcówka ruchoma	1	1	48532574	045242471287	205,90	253,26
③ Spirala 6 mm x 7,6 m, końcówka prosta + bęben	1	1	48532581	045242480586	267,90	329,52
④ Spirala 8 mm x 7,6 m, końcówka ruchoma + bęben	1	1	48532582	045242480593	267,90	329,52
③ Spirala 8 mm x 7,6 m, końcówka prosta + bęben	1	1	48532583	045242480609	226,90	279,09
④ Spirala 6 mm x 7,6 m, końcówka ruchoma + bęben	1	1	48532584	045242480616	226,90	279,09



Akcesoria do przepychacza M18[™] FS

Opis	Ilość w op.	Min. zam.	Numer Artykułu	Kod EAN	Sugerowana cena netto zł	Sugerowana cena brutto zł
① Bęben wymienny	1	1	4932464277	4058546222222	540,90	665,31
② Spirala do M18FS 8 mm x 23 m końcówka prosta	1	1	48532772	045242513079	609,90	750,18
② Spirala do M18FS 10 mm x 15 m	1	1	48532773	045242513086	665,90	819,06
② Spirala do M18FS 13 mm x 15 m	1	1	48532774	045242513093	429,90	528,78
② Spirala do M18FS 16 mm x 15 m	1	1	48532775	045242513109	515,90	634,56
④ Końcówka rozszerzona do M18FS	1	1	48532786	045242006106	128,90	158,55
④ Końcówka w kształcie kropli do M18FS	1	1	48532787	045242006113	118,90	146,25
⑤ Końcówka łopatkowa 38 mm do M18FS	1	1	48532788	045242006120	144,90	178,23
⑥ Końcówka nożycowa 38 mm do M18FS	1	1	48532789	045242006137	74,90	92,13
⑦ Zestaw końcówek do M18FS 5 szt	5	1	48532790	045242006144	223,90	275,40

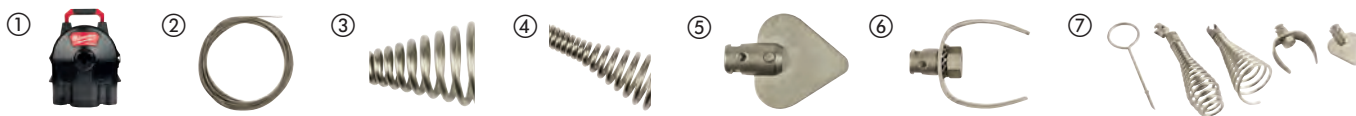

Akcesoria systemowe do przepychacza M18[™]

Opis	Ilość w op.	Min. zam.	Numer Artykułu	Kod EAN	Sugerowana cena netto zł	Sugerowana cena brutto zł
① Spirala 6 mm x 10,5 m końcówka prosta	1	1	48532671	045242482740	247,90	304,92
① Spirala 6 mm x 15 m końcówka prosta	1	1	48532672	045242482757	293,90	361,50
① Spirala 8 mm x 10,5 m końcówka prosta	1	1	48532673	045242482764	285,90	351,66
① Spirala 8 mm x 15 m końcówka prosta	1	1	48532674	045242482771	324,90	399,63
① Spirala 10 mm x 10,5 m końcówka prosta	1	1	48532675	045242482788	416,90	512,79
② Końcówka prosta	1	1	48532681	045242503803	83,90	103,20
③ Końcówka wygięta	1	1	48532682	045242503810	119,90	147,48
④ Końcówka łopatkowa 25mm	1	1	48532683	045242503827	59,90	73,68
⑤ Końcówka nożycowa 25mm	1	1	48532684	045242503834	53,90	66,30
⑥ Zestaw końcówek 5 szt.	5	1	48532685	045242503841	195,90	240,96



Akcesoria systemowe do przepychacza segmentowego M18™

NOWOŚĆ

Opis	Ilość w op.	Min. zam.	Numer Artykułu	Kod EAN	Sugerowana cena netto zł	Sugerowana cena brutto zł
① Końcówka spiralna prosta do przewodów 22 mm	1	1	48533830	4058546323462	162,92	200,39
Końcówka spiralna prosta do przewodów 32 mm	1	1	48534831	4058546323561	180,92	222,53
② Końcówka spiralna stożkowa do przewodów 22 mm	1	1	48533831	4058546323479	177,73	218,61
Końcówka spiralna stożkowa do przewodów 32 mm	1	1	48534830	4058546323554	174,07	214,11
Końcówka z nożami rozchylanymi 75 mm do przewodów 22 mm	1	1	48533832	4058546323486	211,81	260,53
Końcówka z nożami rozchylanymi 75 mm do przewodów 22 mm	1	1	48534832	4058546323578	221,21	272,09
Końcówka z nożami rozchylanymi 100 mm do przewodów 22 mm	1	1	48533833	4058546323493	215,16	264,65
Końcówka z nożami rozchylanymi 100 mm do przewodów 32 mm	1	1	48534833	4058546323585	228,06	280,51
Końcówka z nożami rozchylanymi 150 mm do przewodów 22 mm	1	1	48533834	4058546323509	224,56	276,21
Końcówka z nożami rozchylanymi 150 mm do przewodów 32 mm	1	1	48534834	4058546323592	234,11	287,96
Końcówka do przebijania do przewodów 22 mm - mała	1	1	48533835	4058546323516	161,17	198,24
Końcówka do przebijania do przewodów 22 mm - średnia	1	1	48533836	4058546323523	208,15	256,02
Końcówka łańcuchowa 75 mm do przewodów 22 mm	1	1	48533837	4058546323530	449,11	552,41
Końcówka łańcuchowa 100 mm do przewodów 22 mm	1	1	48533838	4058546323547	455,64	560,44
③ Zestaw końcówek do segmentowego przepychacza do rur do przewodu 22 mm: końcówka prosta spiralna, końcówka spiralna stożkowa, końcówka z nożami rozchylanymi 75, 100 i 150 mm, końcówka do przebijania mała i średnia, końcówka łańcuchowa 75 i 100 mm	1	1	48533840	4058546296148	1654,39	2034,90
Zestaw końcówek do segmentowego przepychacza do rur do przewodu 32 mm: końcówka prosta spiralna, końcówka spiralna stożkowa, końcówka z nożami rozchylanymi 75, 100 i 150 mm, końcówka do przebijania mała i średnia, końcówka łańcuchowa 75 i 100 mm	1	1	48534839	4058546296155	1748,51	2150,67
Końcówka do przebijania do przewodów 22 mm - mała	1	1	48534835	4058546323608	171,20	210,58
Końcówka do przebijania do przewodów 32 mm - średnia	1	1	48534836	4058546323615	224,08	275,62
Końcówka łańcuchowa 75 mm do przewodów 32 mm	1	1	48534837	4058546323622	487,65	599,81
Końcówka łańcuchowa 100 mm do przewodów 32 mm	1	1	48534838	4058546323639	494,34	608,04
Sprężyna 32 mm x 4.5 m z końcówką ze śrubą z kulką	1	1	4932471710	4058546296094	547,06	672,88
Sprężyna Heavy Duty 32 mm x 4.5 m z końcówką ze śrubą z kulką	1	1	4932471711	4058546296100	591,49	727,53
Sprężyna 22 mm x 4.5 m z końcówką ze śrubą z kulką	1	1	4932471712	4058546296117	398,79	490,51
Zestaw 7 szt. sprężyn z końcówką ze śrubą z kulką 22 mm x 4.5 m	1	1	4932471713	4058546296124	3211,14	3949,70
Skrzynka na końcówki do przepychacza	1	1	4932471718	4058546296179	121,51	149,46
Zasobnik na sprężyny segmentowe	1	1	4932471719	4058546296186	510,82	628,31
Wąż prowadzący do M18 FSSM	1	1	4932471720	4058546296193	249,00	306,27

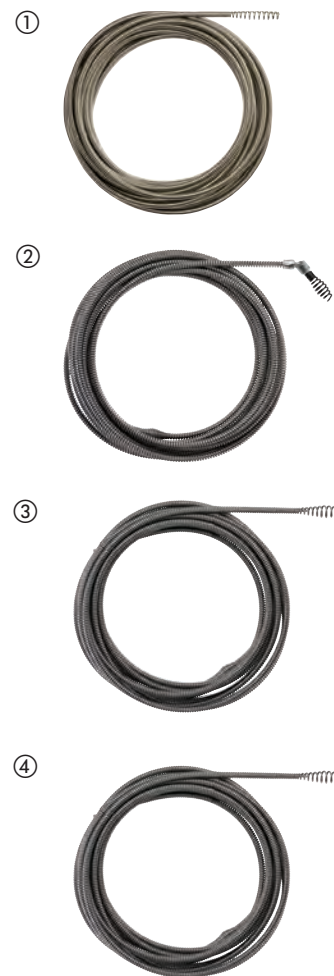

System akcesoriów - kamery inspekcyjne

Wszystkie przewody przedłużające są bryzgoszczelne i pyłoszczelne.

Przedłużki są zamocowane pomiędzy główną kamerą a standardowo dostarczonym kablem.

Opis	Długość kabla (m)	Średnica kabla (mm)	Pasuje do kamer inspekcyjnych	Ilość w op.	Min. zam.	Numer Artykułu	Kod EAN	Sugerowana cena netto zł	Sugerowana cena brutto zł
Przedłużający kabel. Można połączyć maksymalnie 3 kable przedłużające.	0.9	17	C12 IC	1	1	48530110	045242157747	243,90	300,00
① Przedłużający kabel. Można połączyć maksymalnie 5 kabli przedłużających.	0.9	17	C12 AVD, C12 AVA	1	1	48530141	045242216529	283,90	349,20
Wymienny kabel kamery analogowej.	0.9	9.5	C12 AVD, C12 AVA	1	1	4931419517	4002395828234		
Przewód wymienny 1m do M12 IC AV3.	1	12	M12 IC AV3	1	1	48530150	045242344208	592,90	729,27
Przewód wymienny 3m do M12 IC AV3.	3	12	M12 IC AV3	1	1	48530151	045242344222	744,90	916,23
② Przewód z ruchomą głowicą 1 m.	1	12	M12 IC AV3	1	1	48530155	045242344215	2440,90	3002,31



Akcesoria systemowe - pistolety do uszczelniania

Opis	Pasuje do pistoletów do klejenia	Ilość w op.	Min. zam.	Numer Artykułu	Kod EAN	Sugerowana cena netto zł	Sugerowana cena brutto zł
Standardowy uchwyt prowadnicy 310 ml. Umożliwia stosowanie wszystkich standardowych tub/ wkładów 250 ml i 310 ml. Zawiera popychacz (4932352937) oraz tłok do uchwytu prowadnicy i śrubę pociągową (44700330).	C18 PCG	1	1	48081076	045242263127	147,82	181,82
Standardowy uchwyt prowadnicy 310 ml. Umożliwia stosowanie wszystkich standardowych tub/ wkładów 250 ml i 310 ml. Zawiera popychacz (4932430099) oraz tłok do uchwytu prowadnicy i śrubę pociągową (44700330).	C12 PCG	1	1	48080900	045242286355	75,34	92,67
Aluminiowa tuba 310 ml typu "kielbasa". Umożliwia stosowanie materiałów 310 ml typu "kielbasa" i wkładów 380 ml. Wymaga popychacza 49520660.	PCG 14 / 300, PCG 14 / 600	1	1	48081085	045242089246	277,99	341,93
Aluminiowa tuba 400 ml.	C18 PCG,C12 PCG	1	1	4932352844	4002395375028	52,29	64,32
Aluminiowa tuba 600 ml.	C18 PCG,C12 PCG	1	1	4932352845	4002395375035	59,57	73,27
Przezroczysta tuba 400 ml.	C18 PCG,C12 PCG	1	1	4932352842	4002395375004	197,87	243,38
Przezroczysta tuba 600 ml typu "kielbasa". Umożliwia stosowanie standardowych opakowań materiałów 600 ml typu "kielbasa" (zawiera 2 końcówki tuby). Wymaga popychacza (48091091) i tłoka (44700375).	C18 PCG,C12 PCG	1	1	4932352843	4002395375011	239,63	294,74
Popychacz do wkładów 310 ml. Do stosowania z: Standardowy uchwyt prowadnicy 310 ml 48081076.	C18 PCG	1	1	4932352937	4002395375950	64,53	79,37
Popychacz do uchwytu prowadnicy 310 ml. Do stosowania z: Standardowy uchwyt prowadnicy 310 ml 48080900.	C12 PCG	1	1	4932430099	4002395377602	65,66	80,76
Kompletny popychacz do tuby 400 ml typu "kielbasa". Do stosowania z: Aluminiowa tuba 400 ml 4932352844 typu "kielbasa". Przezroczysta tuba 400 ml 4932352842 typu "kielbasa".	C18 PCG	1	1	48091090	045242263158	64,53	79,37
Kompletny popychacz do tuby 400 ml typu "kielbasa". Do stosowania z: Aluminiowa tuba 400 ml 4932352844 typu "kielbasa". Przezroczysta tuba 400 ml 4932352842 typu "kielbasa".	C12 PCG	1	1	4932430100	4002395377619	65,66	80,76
Kompletny popychacz do tuby 600 ml typu "kielbasa". Do stosowania z: Aluminiowa tuba 600 ml 4932352845 typu "kielbasa". Przezroczysta tuba 600 ml 4932352843 typu "kielbasa".	C18 PCG	1	1	48091091	045242263165	79,89	98,26
Kompletny popychacz do tuby 600 ml typu "kielbasa". Do stosowania z: Aluminiowa tuba 600 ml 4932352845 typu "kielbasa". Przezroczysta tuba 600 ml 4932352843 typu "kielbasa".	C12 PCG	1	1	4932430101	4002395377626	81,28	99,97
Tłok do uchwytów prowadnicy.	C18 PCG,C12 PCG	1	1	44700330	045242260928	5,69	7,00
Tłok do tub typu "kielbasa".	C18 PCG,C12 PCG	1	1	44700375	045242277438	12,34	15,18
Zapasowa dysza.	PCG 14 / 300, PCG 14 / 600, C18 PCG, C12 PCG	1	1	45760525	4002395775323		

Urządzenia do przeciągania przewodów M18 FUEL™ - akcesoria systemowe

NOWOŚĆ

Bębny z linką stalową

Opis	Ilość w op.	Min. zam.	Numer Artykułu	Kod EAN	Sugerowana cena netto zł	Sugerowana cena brutto zł
Bęben 36 m 1/8" z linką stalową	1	1	48445176	4058546326432	589,90	725,58
Bęben 73 m 1/8" z linką stalową	1	1	48445178	4058546326449	639,90	787,08
Bęben 1/4" do urządzenia do przeciągania przewodów	1	1	48445185	4058546326456	605,90	745,26



Bębny z linką antystatyczną

Opis	Ilość w op.	Min. zam.	Numer Artykułu	Kod EAN	Sugerowana cena netto zł	Sugerowana cena brutto zł
Bęben 30 m z linką antystatyczną	1	1	48445195	4058546326463	700,90	862,11
Bęben 60 m z linką antystatyczną	1	1	48445197	4058546326470	821,90	1010,94



System akcesoriów - przyrządy probiercze do elektryczności

Opis	Ilość w op.	Min. zam.	Numer Artykułu	Kod EAN	Sugerowana cena netto zł	Sugerowana cena brutto zł
① Głowice końcówek pomiarowych (1000 woltów / 10 amperów) o długości 125 mm.	1	1	49771004	045242238965	149,90	184,38
② Łapki elektryczne („krokodylki”) (maks. 1000 woltów / 10 amperów).	1	1	49771005	045242238972	189,90	233,58



Akcesoria systemowe - M12™ kurtki ogrzewane

M18™ źródło zasilania USB (M18™ USB PS HJ). Zasilą kurtkę z pakietu akumulatorów M18™ Port ładowania USB dla odtwarzacza MP3, telefonu komórkowego, aparatu cyfrowego, GPS.
Zasilacz samochodowy - 12 V CP HJ. Zasilą kurtkę z gniazda zapalniczki 12 V.

Opis	Ilość w op.	Min. zam.	Numer Artykułu	Kod EAN	Sugerowana cena netto zł	Sugerowana cena brutto zł
① M18™ 2.1A kontroler USB (M18 USB PS HJ2)	1	1	4932471597	4058546294960	130,90	161,01
② Wtyczka samochodowa M12™ (12 V CP HJ).	1	1	4932430085	4002395377466	65,90	81,06



Odsysanie pyłu - akcesoria systemowe

System akcesoriów układów pochłaniania pyłu

Opis	Pasuje do układów pochłaniania pyłu Milwaukee	Ilość w op.	Min. zam.	Numer Artykułu	Kod EAN	Sugerowana cena netto zł	Sugerowana cena brutto zł	
Wąż odpylacza - antystatyczny. długość 4 m, średnica 36 mm, z adapterem narzędzi.	AS 300 ELCP, AS 500 ELCP, AS 300 EMAC	1	1	4932352311	4002395369706	485,38	597,02	
Wąż odpylacza. długość 3,5 m, średnica 32 mm, z adapterem narzędzi.	AS 250 ECP	1	1	4932352312	4002395369713			
System Ø 35 mm	Adapter do bezpośredniego podłączenia węża ssącego 330552.	AS 1, AS 2 C	1	1	4932430833	4002395384952	12,51	15,39
	Adapter uniwersalny Ø 35 / 33 / 27 mm.	WDC 1400 A, AS 1, AS 2 C, AS 3 W, ASE 1400, ASM 1400	1	1	4932369282	4002395338412	70,90	87,21
	Rura ssawna Ø 35 mm, 50 cm, z tworzywa.	ASE 1400, AS 1, AS 2 C, ASM 1400	1	1	4932346620	4002395319503	43,49	53,49
Wąż odpylacza Ø 35 mm / 5 m.	ASE 1400, ASM 1400	1	1	4932373626	4002395351534	207,64	255,40	
System Ø 50 mm	Szeroka dysza do szczelin Ø 35 mm.	ASE 1400, AS 1, AS 2 C, ASM 1400	1	1	4932316070	4002395310449		
	Tuleja redukcyjna Ø 50 mm na Ø 35 mm.	ASE 1400, AS 1, AS 2 C, ASM 1400	1	1	4932316074	4002395310456	15,05	18,51
5 welnianych worków filtracyjnych 25 l.	AS 250 ECP	5	1	4932352306	4002395369652	65,23	80,23	
5 x welnianych worków filtracyjnych 30 l.	AS 300 ELCP, AS 300 EMAC, AS 300 ELAC	5	1	4932352307	4002395369669	123,97	152,48	
5 x welnianych worków filtracyjnych 50 l.	AS 500 ELCP	5	1	4932352308	4002395369676	165,91	204,07	
Worki filtracyjne: 5 worków z tworzyw sztucznych, 30 l.	AS 250 ECP, AS 300 ELCP, AS 300 EMAC	5	1	4932352309	4002395369683	111,78	137,49	
Worki filtra	Worki filtracyjne: 5 worków z tworzyw sztucznych, 50 l.	AS 500 ELCP	5	1	4932352310	4002395369690	113,62	139,75
	Worki filtracyjne. Bardzo wytrzymała. 3 torby papierowe 18 l.	NT 1500 A	1	1	4932373669*	4002395351824		
	Worki filtracyjne. Bardzo wytrzymała. 5 toreb papierowych 25 l.	RSE 1400	5	1	4932373852	4002395352821	138,33	170,15
	Worki filtracyjne. Bardzo wytrzymała. 5 toreb papierowych 50 l.	ASE 1400, ASM 1400	5	1	4932373621	4002395351503	193,05	237,45
	Welniane worki filtracyjne - 5 szt.	AS 30 LAC, AS 30 MAC, AS 42 MAC	5	1	4932459689	4058546028619	139,00	170,97
	Worki jednorazowe 30 l - 5 szt.	AS 42 MAC, AS 30 MAC, AS 30 LAC	5	1	4932459690	4058546028626	119,00	146,37
	Wkład filtra.	AS 250 ECP, AP 250 ECP	1	1	4932352303	4002395369621	111,42	137,05
Filtry	Wkład filtra.	AS 300 ELCP, AS 500 ELCP, AS 2-250 ELCP	1	1	4932352304	4002395369638	130,94	161,06
	Wkład filtra.	AS 300 EMAC, AS 300 ELAC	2	1	4932352305	4002395369645	237,17	291,72
	Wkład filtra 7000 cm ² , BIA kategoria C.	AS 3 W	1	1	4932346588*	4002395319473		
	Składany poliestrowy wkład filtra, 2 szt.	ASE 1400, ASM 1400	1	1	4932373623	4002395351510	367,34	451,83
	Filtr płaski PTFE.	AS 30 LAC, AS 42 MAC, AS 30 MAC	1	1	4932459687	4058546028596	259,00	318,57
	Filtr chłodzenia silnika.	AS 42 MAC, AS 30 MAC, AS 30 LAC	1	1	4932459688	4058546028602	129,00	158,67
Metalowa rękojeść.	AS 42 MAC, AS 30 MAC, AS 30 LAC	1	1	4932459691	4058546028633	339,00	416,97	

Dodatki do systemu wyciągu pyłu M12 / M18

Opis	Pasuje do układów pochłaniania pyłu Milwaukee	Ilość w op.	Min. zam.	Numer Artykułu	Kod EAN	Sugerowana cena netto zł	Sugerowana cena brutto zł
① Dysza wiertnicza.	M18 CDEX / M18/28 CPDEX, M12 DE	2	1	49902301	045242337279	64,90	79,83
② Filtr.	M18 CDEX / M18/28 CPDEX, M12 DE	3	1	49902306	045242299454	79,90	98,28
③ Dysza odkurzacza.	M12 DE	1	1	49902325*	045242297603	33,79	41,56
Zestaw skrzynki pyłowej.							
④ Pudełko na filtry, filtr, pokrywka.	M12 DE	3	1	49902340	045242299461	75,90	93,36
⑤ M18 i M28 Zbiornik na pył z pojemnikiem na pył, filtr.	M18 CDEX / M18/28 CPDEX	4	1	49902342	045242341948	75,90	93,36
⑥ M12DEAC - skrzynka przelotowa pyłu; Pojemnik przelotowy do podłączenia niezależnego urządzenia odsysającego / odpylającego do M12DE.		1	1	4932430479	4002395381401	31,08	38,23
Ostona przeciwpylowa PHDE152. Do wiercenia na sucho Ø25-152 mm.		1	1	4932471990	4058546298890	359,90	442,68



Ładowarki

Opis	System	Zakres ładowania	Czas ładowania	Do akumulatorów Li-Ion	Numer Artykułu	Kod EAN	Sugerowana cena netto zł	Sugerowana cena brutto zł
① M4 C	M4	4 V	30	Tak	4932352958	4002395376162		
② L4 C	REDLITHIUM™ USB	4 V	120	Tak	4932459446	4058546011079		
③ C12 C	M12	12 V	40/70/80/130	Tak	4932352000	4002395366606		
④ M12 TC	M12	12 V	40/70/80/130	Tak	4932459450	4058546011116		
⑤ M12 C4	M12	12 V	40/80/130	Tak	4932430554	4002395382156		
⑥ M12-18 C	M12,M14,M18	12 - 18 V	40/80/100/124/180	Tak	4932352959	4002395376179		
⑦ M12-18 AC	M12,M14,M18	12 - 18 V	40/80/100/124/180	Tak	4932459205	4002395287208		
⑧ M12-18 FC	M12,M14,M18	12 - 18 V	26/47/59/68/95	Tak	4932451079	4002395810581		
⑨ M1418 C6	M14,M18	14.4 V - 18 V	40/80/100/124/180	Tak	4932430086	4002395377473		
⑩ M28 C	M28	28 V	60/90	Tak	4932352524	4002395371822		

①



②



③



④



⑤



⑥



⑦



⑧



⑨



⑩



Akumulatory

Opis	System	Typ akumulatora	Napięcie (V)	Pojemność akumulatora (Ah)	Numer Artykułu	Kod EAN	Sugerowana cena netto zł	Sugerowana cena brutto zł
① M4 B2	M4	Li-ion	4	2.0	4932430098	4002395377596		
② L4 B2	REDLITHIUM™ USB	Li-ion	4	2.5	4932459445	4058546011062		
③ M12 B2	M12	Li-ion	12	2.0	4932430064	4002395377251		
④ M12 B3	M12	Li-ion	12	3.0	4932451388	4002395157969		
⑤ M12 B4	M12	Li-ion	12	4.0	4932430065	4002395377268		
⑥ M12 B6	M12	Li-ion	12	6.0	4932451395	4002395158638		
⑦ M14 B	M14	Li-ion	14.4	1.5	4932352665	4002395373239		
⑧ M14 B4	M14	Li-ion	14.4	4.0	4932430323	4002395379842		
⑨ M18 B2	M18	Li-ion	18	2.0	4932430062	4002395377237		
⑩ M18 B4	M18	Li-ion	18	4.0	4932430063	4002395377244		
⑪ M18 B5	M18	Li-ion	18	5.0	4932430483	4002395381449		
⑫ M18 B6	M18	Li-ion	18	6.0	4932451244	4002395167661		
⑬ M18 B9	M18	Li-ion	18	9.0	4932451245	4002395167678		
⑭ M28 BX	M28	Li-ion	28	3.0	4932352732	4002395373901		
⑮ M28 B5	M28	Li-ion	28	5.0	4932430484	4002395381456		
⑯ M18 HB3	M18	Li-ion	18	3.0	4932471069	4058546286972		
⑰ M18 HB5.5	M18	Li-ion	18	5.5	4932464712	4058546226572		
⑱ M18 HB8	M18	Li-ion	18	8.0	4932471070	4058546286989		
⑲ M18 HB12	M18	Li-ion	18	12.0	4932464260	4058546222055		





Narzędzia ręczne

Taśmy miernicze **STUD™ 2**

NOWOŚĆ



- Technologia EXO 360[™] gwarantuje najdłuższą żywotność taśmy i maksymalną odporność na złamania i przetarcia.
- Mocny magnes na początku taśmy umożliwia łatwe przymocowanie do płaskich powierzchni oraz rur.
- Taśma nie załamuje się przy wysuwie do 4 m.
- Dodatkowa powłoka ochronna na pierwszych 15 cm taśmy zabezpieczająca przed przetarciem się nadruku.
- 2-stronna skala dla łatwiejszego odczytu pomiaru.
- Opatentowany system zatrzymania taśmy palcem.
- Obudowa ABS zapewnia odporność na upadki i wysoki komfort użytkowania.
- Udoskonalony zaczep nieniszczący kieszeni.
- Otwór umożliwiający doczepienie smyczy.
- II klasa dokładności.

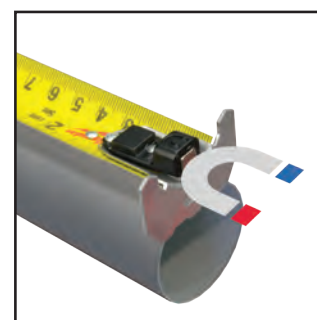

MOCNY MAGNES



WYSUW 4 M

Opis	Długość (m)	Szerokość tarczy (mm)	Ilość w op.	Min. zam.	Numer Artykułu	Kod EAN	Sugerowana cena netto zł	Sugerowana cena brutto zł
STUD 2 - 5 m	5	33	1	6	4932471626	4058546295257	95,90	117,96
STUD 2 - 8 m	8	33	1	6	4932471627	4058546295264	124,90	153,63
STUD 2 - 5 m 16 ft	5 / 16'	33	1	6	4932471628	4058546295271	95,90	117,96
STUD 2 - 8 m 26 ft	8 / 26'	33	1	6	4932471629	4058546295288	124,90	153,63



Taśmy miernicze Premium Wide

NOWOŚĆ

- Taśma nie załamuje się przy wysuwie do 4 m.
- Dodatkowa powłoka ochronna na pierwszych 15 cm taśmy zabezpieczająca przed przetarciem się nadruku.
- 2-stronna skala dla łatwiejszego odczytu pomiaru.
- 5-punktowe wzmocnienie obudowy.
- Opatentowany system zatrzymywania taśmy palcem.
- Udoskonalony zaczep nieniszczący kieszeni.
- Powłoka z nylonu stanowi dodatkowe zabezpieczenie taśmy.
- Otwór umożliwiający doczepienie smyczy.



Opis	Długość (m)	Szerokość tarczy (mm)	Ilość w op.	Min. zam.	Numer Artykułu	Kod EAN	Sugerowana cena netto zł	Sugerowana cena brutto zł
Taśma Premium Wide 5 m	5	33	1	6	4932471815	4058546297145	85,90	105,66
Taśma Premium Wide 8 m	8	33	1	6	4932471816	4058546297152	103,90	127,80
Taśma Premium Wide 5 m 16 ft	5 / 16'	33	1	6	4932471817	4058546297169	85,90	105,66
Taśma Premium Wide 8 m 26 ft	8 / 26'	33	1	6	4932471818	4058546297176	103,90	127,80



WYSUW 4 M

Taśmy magnetyczne

NOWOŚĆ



- Mocny magnes na początku taśmy umożliwia łatwe przymocowanie do płaskich powierzchni oraz rur.
- Bardziej kompaktowa i ergonomiczna obudowa.
- Taśma nie załamuje się przy wysuwie do 3,4 m.
- Powłoka z nylonu nie odbija światła i 10-krotnie zwiększa trwałość taśmy.
- Szerokość taśmy 27 mm, 2 stronna skala - łatwiejszy odczyt pomiaru.
- Opatentowany system zatrzymania taśmy palcem.
- 5-punktowe wzmocnienie obudowy.
- II klasa dokładności.
- Skala architektoniczna ułatwia przeliczanie wartości.



Opis	Długość (m)	Szerokość tarczy (mm)	Ilość w op.	Min. zam.	Numer Artykułu	Kod EAN	Sugerowana cena netto zł	Sugerowana cena brutto zł
Taśma miernicza Premium Magnetic 5 m	5	27	1	6	4932464599	4058546225445	72,90	89,67
Taśma miernicza Premium Magnetic 8 m	8	27	1	6	4932464600	4058546225452	83,90	103,20
Taśma miernicza Premium Magnetic 10 m	10	27	1	6	4932464601	4058546225469	102,90	126,57
Taśma miernicza Premium Magnetic 5 m / 16 ft	5 / 16'	27	1	6	4932464602	4058546225476	72,90	89,67
Taśma miernicza Premium Magnetic 8 m / 26 ft	8 / 26'	27	1	6	4932464603	4058546225483	83,90	103,20

Taśmy miernicze Autolock

- Automatyczna blokada taśmy podczas jej wysuwania.
- Powłoka z nylonu chroni taśmę przed zanieczyszczeniami oraz wodą.
- 5-punktowe wzmocnienie obudowy dla najwyższej trwałości.
- Obudowa ABS zapewnia odporność na upadki oraz wysoki komfort użytkowania.
- Kompaktowe wymiary dla wygodnego użytkowania.
- Udoskonalony zaczep do paska.
- II klasa dokładności.
- Dostarczane w opakowaniu zbiorczym, minimalna ilość zamówieniowa: 6 szt.



Opis	Długość (m)	Szerokość tarczy (mm)	Ilość w op.	Min. zam.	Numer Artykułu	Kod EAN	Sugerowana cena netto zł	Sugerowana cena brutto zł
Taśma miernicza Autolock 5 m	5	25	1	6	4932464663	4058546226084	39,90	49,08
Taśma miernicza Autolock 8 m	8	25	1	6	4932464664	4058546226091	47,90	58,92
Taśma miernicza Autolock 5 m / 16 ft	5	25	1	6	4932464665	4058546226107	39,90	49,08
Taśma miernicza Autolock 8 m / 26 ft	8	25	1	6	4932464666	4058546226114	47,90	58,92

Taśmy miernicze Pro Compact

- Ulepszona ergonomia i kompaktowy rozmiar
- Wytrzymałość w miejscu pracy
- 5-punktowa, wzmocniona obudowa
- Ochrona ostrych krawędzi dzięki powłoce nylonowej 2G
- Ulepszona elastyczność i odporność taśmy na rozerwanie
- Odporna na upadek z 3 metrów
- Taśma niemagnetyczna
- Grubsza czcionka na taśmie polepszająca odczyt pomiarów
- Bardziej kompaktowy zaczep
- Zaczep ułatwiający pomiary w pionie
- Ulepszony klips do przypięcia do paska



Opis	Długość (m)	Szerokość tarczy (mm)	Ilość w op.	Min. zam.	Numer Artykułu	Kod EAN	Sugerowana cena netto zł	Sugerowana cena brutto zł
Taśma miernicza Pro Compact C3/16	3	16	1	12	4932459591	4058546027636	28,90	35,55
Taśma miernicza Pro Compact C5/19	5	19	1	12	4932459592	4058546027643	37,90	46,62
Taśma miernicza Pro Compact C5/25	5	25	1	6	4932459593	4058546027650	40,90	50,31
Taśma miernicza Pro Compact C8/25	8	25	1	6	4932459594	4058546027667	51,90	63,84
Taśma miernicza Pro Compact C5-16/25	5 / 16'	25	1	24	4932459595	4058546027674	38,90	47,85
Taśma miernicza Pro Compact C8-26/25	8 / 26'	25	1	12	4932459596	4058546027681	50,90	62,61

Taśma miernicza LED

- Światło LED 19 LUX ułatwia odczytanie pomiaru w zaciemnionych przestrzeniach.
- Powłoka z nylonu chroni taśmę przed zanieczyszczeniami oraz wodą.
- 4-punktowe wzmocnienie obudowy zapewnia najdłuższą żywotność taśmy.
- Obudowa ABS zapewnia odporność na upadki oraz wysoki komfort użytkowania.
- Kompaktowe wymiary dla wygodnego użytkowania.
- Magnes z tyłu obudowy umożliwia przymocowanie do metalowych skrzynek narzędziowych i innych metalowych powierzchni.
- Dostarczana z 2 bateriami CR2016.
- II klasa dokładności.
- Dostarczane w opakowaniu zbiorczym, minimalna ilość zamówieniowa: 12 szt.



Opis	Długość (m)	Szerokość tarczy (mm)	Ilość w op.	Min. zam.	Numer Artykułu	Kod EAN	Sugerowana cena netto zł	Sugerowana cena brutto zł
Taśma miernicza LED 3m/10ft	3	12	1	12	48226602	045242529285	31,90	39,24

Taśmy miernicze SLIM

- Kompaktowy i ulepszony ergonomiczny kształt.
- Taśma pokryta ochronną warstwą nylonu zabezpiecza przed brudem, pyłem i wodą.
- Obudowa wykonana z tworzywa ABS z miękkim uchwytem dla większego komfortu i żywotności.
- 4-punktowa, wzmocniona rama.
- Płaska podstawa zapewniająca stabilność przy pomiarach w poziomie oraz zaczep ułatwiający pomiary w pionie.
- Klips do przyłączenia do paska.
- Klasa dokładności: II.
- Do zamówienia tylko w kartonach zbiorczych 24,12 lub 6 szt., w zależności od modelu.



Opis	Długość (m)	Szerokość tarczy (mm)	Ilość w op.	Min. zam.	Numer Artykułu	Kod EAN	Sugerowana cena netto zł	Sugerowana cena brutto zł
Taśma miernicza SLIM S3 / 16	3	16	1	12	48227703	045242512898	21,90	26,94
Taśma miernicza SLIM S5 / 19	5	19	1	12	48227705	045242512904	27,90	34,32
Taśma miernicza SLIM S5 / 25	5	25	1	6	48227706	045242512911	29,90	36,78
Taśma miernicza SLIM S8 / 25	8	25	1	6	48227708	045242512928	35,90	44,16
Taśma miernicza SLIM S5-16/25	5/16'	25	1	24	48227717	045242512935	28,90	35,55
Taśma miernicza SLIM S8-26/25	8/26'	25	1	24	48227726	045242512942	35,90	44,16

Taśma miernicza 2 m / 6'



- 5-punktowe wzmocnienie obudowy dla większej trwałości.
- Wytrzymała taśma: Szerokość taśmy 13 mm.
- Powłoka nylonowa zapewnia dużą odporność na ścieranie.
- Ergonomiczna i wygodna: łatwość użytkowania.
- Zamówienia możliwe tylko w opakowaniu zbiorczym zawartość 12 x 48225502. Minimalna ilość zamówienia to 12 x 48225502 (=1 karton) lub wielokrotność 12 (np.: 24, 36, 48, 60 ...).

Opis	Długość (m)	Ilość w op.	Min. zam.	Numer Artykułu	Kod EAN	Sugerowana cena netto zł	Sugerowana cena brutto zł
2 m / 6 stóp metrycznych i imperialnych	2	1	12	48225502	045242468034	20,49	25,20

Miara składana kompozytowa

- Blokada na 90°/180°
- Pomiar kąta, odporna na rdzę
- Wodoodporność
- Oznaczenia odporne na ścieranie



Opis	Długość (m)	Szerokość tarczy (mm)	Dokładność	Połączenia	Zawias	Ilość w op.	Min. zam.	Numer Artykułu	Kod EAN	Sugerowana cena netto zł	Sugerowana cena brutto zł
Miara składana kompozytowa	2	15 x 3.20	II klasa	10	Plastik i stal nierdzewna	1	10	4932459301	4058546002671	53,90	66,30

Miara składana drewniana

- Blokada na 90°/180°
- Pomiar kąta, odporna na rdzę



Opis	Długość (m)	Szerokość tarczy (mm)	Dokładność	Połączenia	Zawias	Ilość w op.	Min. zam.	Numer Artykułu	Kod EAN	Sugerowana cena netto zł	Sugerowana cena brutto zł
Miara składana drewniana	2	16 x 3.20	III klasa	10	Mosiądz	1	12	4932459302	4058546002688	18,49	22,74

Miara składana drewniana cienka

- Blokada na 180°
- Elastyczna konstrukcja



Opis	Długość (m)	Szerokość tarczy (mm)	Dokładność	Połączenia	Zawias	Ilość w op.	Min. zam.	Numer Artykułu	Kod EAN	Sugerowana cena netto zł	Sugerowana cena brutto zł
Miara składana drewniana cienka	2	16 x 2.70	III klasa	10	Mosiądz	1	10	4932459303	4058546002695	16,39	20,16

Taśmy miernicze długie otwarte

- Taśma stalowa pokryta dodatkową grubą warstwą nylonu dla większej trwałości
- Najwyższa w swojej klasie odporność taśmy na rozciągnięcia w porównaniu z taśmami z włókna szklanego
- Wyjątkowa trwała konstrukcja - wzmocniony metalowy uchwyt i odporność na upadek
- Przekładnia 3:1 zapewnia płynne zwijanie i do 10x dłuższą trwałość
- Mechanizm czyszczący zatrzymuje brud i utrzymuje taśmę czystą
- II klasa dokładności
- 2-stronna podziałka. Podziałka metryczna na górze taśmy, podziałka calowa zaś od spodu taśmy

Opis	Długość (m)	Szerokość tarczy (mm)	Ilość w op.	Min. zam.	Numer Artykułu	Kod EAN	Sugerowana cena netto zł	Sugerowana cena brutto zł
① Taśma miernicza długa otwarta 30m/100ft	30	13	1	1	48225203	045242486069	194,90	239,73
② Taśma miernicza długa otwarta 100m/330ft	100	9.5	1	1	48225211	045242486076	400,90	493,11



Długie taśmy miernicze z włókna szklanego

- Taśma z włókna szklanego zapewnia niską wagę miarki.
- Przekładnia 3:1 zapewnia płynne zwijanie i do 10x dłuższą trwałość konstrukcji.
- GRIME GUARD: mechanizm zapobiegający dostawianiu się zanieczyszczeń i utrzymujący taśmę w czystości.
- Dwustronna skala - metryczna na górze, calowa od spodu taśmy.

Opis	Długość (m)	Szerokość tarczy (mm)	Ilość w op.	Min. zam.	Numer Artykułu	Kod EAN	Sugerowana cena netto zł	Sugerowana cena brutto zł
Długa taśma miernicza z włókna szklanego 30m/100ft	30	13	1	1	48225330	045242527731	105,00	129,15
Długa taśma miernicza z włókna szklanego 60m/200ft	60	13	1	1	48225360	045242527748	179,00	220,17

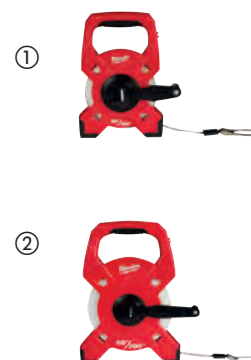

Taśma miernicza długa zamknięta

- Taśma 30 m z 1-stronną podziałką, szerokość taśmy 9,5 mm
- Mechanizm czyszczący zatrzymuje brud i utrzymuje czystą taśmę
- Wyjątkowo wytrzymała konstrukcja - wzmocniona obudowa metalową ramą oraz wzmocniony uchwyt i taśma ze stali z powłoką nylonową
- Przekładnia 3:1 zapewnia płynne zwijanie i do 10x dłuższą trwałość
- II klasa dokładności



Opis	Długość (m)	Szerokość tarczy (mm)	Ilość w op.	Min. zam.	Numer Artykułu	Kod EAN	Sugerowana cena netto zł	Sugerowana cena brutto zł
Taśma miernicza długa zamknięta 30 m	30	9.5	1	1	48225103	045242486106	137,90	169,62

REDSTICK[™]

POZIOMICE ELEKTRONICZNE

NOWOŚĆ



REDLITHIUM[™]
USB

TRWAŁA KONSTRUKCJA

- Wzmocniona rama
- 2 x mocniejszy wyświetlacz
- OCHRONA IP65

WYGODA OBSŁUGI

- Sygnalizacja graficzna i dźwiękowa w czasie wykonywania pomiaru
- Jasność wyświetlacza dostosowuje się automatycznie w zależności od dostępnej ilości światła

NAJWYŻSZA DOKŁADNOŚĆ

- Tryb "pinezki" - możliwość ustawienia i zapisania dowolnego kąta w zakresie 360°
- Dynamiczne wyświetlanie bieżącego pomiaru
- Dokładność pomiaru: przy 0° i 90° - 0,03°; od 1° do 89° - 0,10°.
- Automatyczna kalibracja



**ZASILANE PRZEZ
AKUMULATOR
REDLITHIUM[™] USB**



Poziomice elektroniczne

NOWOŚĆ



Opis	Długość (cm)	Uchwyty	Ilość w op.	Min. zam.	Numer Artykułu	Kod EAN	Sugerowana cena netto zł	Sugerowana cena brutto zł
Poziomica elektroniczna 60 cm	60	0	1	1	4933471978	4058546298777	1299,00	1597,77
Poziomica elektroniczna 120 cm	120	2	1	1	4933471979	4058546298784	1459,00	1794,57



Poziomica teleskopowa

NOWOŚĆ



- Możliwość rozszerzenia poziomici od 200 cm do 366 cm z pełnym zachowaniem dokładności pomiaru.
- Libella SHARPSITE™ - najwyższa czytelność.
- Wzmocniony rdzeń zabezpiecza poziomice przed uszkodzeniem.
- Frezowane powierzchnie pomiarowe gwarantują dokładność pomiaru we wszystkich pozycjach.
- Gwarantowana dokładność do 0.029° (0.5 mm/m) w pozycji normalnej i odwróconej.
- Libella o podwyższonym kontraście, łatwa w czyszczeniu.
- Konstrukcja ramy zapewnia pewny chwyt - większa wygoda przy wykonywaniu pomiarów oraz przy przenoszeniu poziomici.
- Poziomica wyposażona w elementy dystansowe umożliwiające pomiar w przypadku nierównych powierzchni (można również opcjonalnie zdemontować te elementy).



Opis	Długość (cm)	Uchwyty	Ilość w op.	Min. zam.	Numer Artykułu	Kod EAN	Sugerowana cena netto zł	Sugerowana cena brutto zł
Poziomica teleskopowa 200 cm - 366 cm	200 - 366	2	1	1	4932471355	4058546289836	1266,90	1558,29





Nothing but **HEAVY DUTY.**[™]

REDSTICK[™]

NAJWYŻSZA TRWAŁOŚĆ. GWARANTOWANA DOKŁADNOŚĆ POMIARU.



1

Zaślepki amortyzujące poziomę przy upadku

2

Trwały, metalowy otwór do zawieszania poziomicy na haku

3

Mocne, szerokie uchwyty umożliwiają wygodne przenoszenie poziomicy

4

Libella Sharpsite o wysokim kontraście zapewnia najwyższą czytelność oraz odporność na uszkodzenia

5

Nakładki antypoślizgowe zapobiegają przesuwaniu się poziomicy na ścianie

6

Precyzyjnie szlifowane powierzchnie pomiarowe gwarantują dokładność pomiaru we wszystkich płaszczyznach



LIBELLA SHARPSITE[™]
**ZAPEWNI NAJWYŻSZĄ
CZYTELNOŚĆ**



BACKBONE[™]
**METALOWE WZMOCNIENIE
RDZENIA POZIOMICY**



**MAGNESY Z
PIERWIASTKAMI
ZIEM RZADKICH**

Poziomice REDSTICK™ Backbone



- Całe metalowe poziomice BACKBONE™. Mocna i trwała konstrukcja. Wzmocnione mocowanie libelli
- Libella SHARPSITE™. Najwyższa czytelność oraz odporność na uszkodzenia
- Szerokie, trwałe uchwyty gwarantują komfort podczas przenoszenia
- Precyzyjnie szlifowane powierzchnie pomiarowe gwarantują dokładność we wszystkich pozycjach
- Powiększona libella z dużym kontrastem jest łatwa do czyszczenia
- Mocne zaślepki chronią ramę a po zdjęciu ułatwiają pracę w ciasnych przestrzeniach
- Gumowane uchwyty poprawiają przyczepność poziomicy do ściany i zapobiegają ślizganiu się poziomicy niezależnie od założonych lub zdjętych zaślepek
- Mocny, cały metalowy otwór z pierścieniem do przechowywania na wieszaku
- Gwarantowana dokładność 0.029° (0.0005 1/in, 0.5 mm/m) w pozycji normalnej i odwróconej
- Pierwiastki ziem rzadkich wzmacniają moc przyciągania magnesu (tylko poziomice z magnesem)



Mocna i wytrzymała rama - całe metalowe wzmocnienie konstrukcji BACKBONE™



Libella w technologii SHARPSITE™ ułatwia czytelność

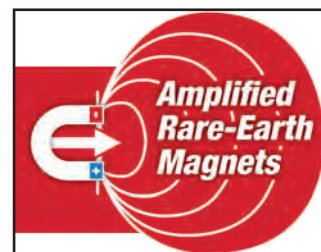

Najmocniejsze magnesy z pierwiastków ziem rzadkich



Opis	Długość (cm)	Uchwyty	Ilość w op.	Min. zam.	Numer Artykułu	Kod EAN	Sugerowana cena netto zł	Sugerowana cena brutto zł
40 cm magnetyczna	40	0	1	1	4932459061	4002395280322	256,90	315,99
60 cm magnetyczna	60	0	1	1	4932459063	4002395280346	277,90	341,82
80 cm magnetyczna	80	1	1	1	4932459065	4002395280360	297,90	366,42
100 cm magnetyczna	100	0	1	1	4932459067	4002395280384	339,90	418,08
120 cm magnetyczna	120	2	1	1	4932459069	4002395281008	426,90	525,09
180 cm magnetyczna	180	2	1	1	4932459071	4002395281046	523,90	644,40
200 cm magnetyczna	200	2	1	1	4932459073	4002395281060	585,90	720,66
240 cm magnetyczna	240	2	1	1	4932459075	4002395281084	647,90	796,92
40 cm niemagnetyczna	40	0	1	1	4932459060	4002395280315	202,90	249,57
60 cm niemagnetyczna	60	0	1	1	4932459062	4002395280339	226,90	279,09
80 cm niemagnetyczna	80	1	1	1	4932459064	4002395280353	256,90	315,99
100 cm niemagnetyczna	100	0	1	1	4932459066	4002395280377	287,90	354,12
120 cm niemagnetyczna	120	2	1	1	4932459068	4002395280391	359,90	442,68
180 cm niemagnetyczna	180	2	1	1	4932459070	4002395281015	452,90	557,07
200 cm niemagnetyczna	200	2	1	1	4932459072	4002395281053	513,90	632,10
240 cm niemagnetyczna	240	2	1	1	4932459074	4002395281077	575,90	708,36
Zaślepki do poziomicy REDSTICK™ Backbone			2	1	4932459680	4058546028527	25,69	31,60

Poziomice REDSTICK™ Compact



- Libella w technologii SHARPSITE™ ułatwia czytelność Powiększona libella z dużym kontrastem jest łatwa do czyszczenia
- Pierwiastki ziem rzadkich wzmacniają moc przyciągania magnesu (tylko poziomice z magnesem)
- Gwarantowana dokładność 0.029° (0.0005 ʹ/in, 0.5 mm/m)
- Mocne zaślepki chronią ramę a po zdjęciu ułatwiają pracę w ciasnych przestrzeniach



Opis	Długość (cm)	Uchwyty	Ilość w op.	Min. zam.	Numer Artykułu	Kod EAN	Sugerowana cena netto zł	Sugerowana cena brutto zł
Magnetyczna 40 cm	40	0	1	1	4932459079	4002395281725	198,90	244,65
Magnetyczna 60 cm	60	0	1	1	4932459081	4002395281749	218,90	269,25
Magnetyczna 80 cm	80	0	1	1	4932459083	4002395281763	248,90	306,15
Magnetyczna 100 cm	100	0	1	1	4932459085	4002395281787	268,90	330,75
Magnetyczna 120 cm	120	0	1	1	4932459087	4002395282401	308,90	379,95
Magnetyczna 180 cm	180	0	1	1	4932459089	4002395282425	388,90	478,35
Niemagnetyczna 40 cm	40	0	1	1	4932459078	4002395281718	158,90	195,45
Niemagnetyczna 60 cm	60	0	1	1	4932459080	4002395281732	178,90	220,05
Niemagnetyczna 80 cm	80	0	1	1	4932459082	4002395281756	198,90	244,65
Niemagnetyczna 100 cm	100	0	1	1	4932459084	4002395281770	228,90	281,55
Niemagnetyczna 120 cm	120	0	1	1	4932459086	4002395281794	278,90	343,05
Niemagnetyczna 180 cm	180	0	1	1	4932459088	4002395282418	348,90	429,15
Zaślepki do poziomicy REDSTICK™ Compact			2	1	4932459681	4058546028534	26,19	32,21

Poziomice do betonu REDSTICK™



- Technologia libellowa SHARPSITE™ zapewnia najwyższą czytelność
- Ergonomiczny uchwyt zapewnia maksymalną trwałość i trwały chwyt na całej długości poziomicy
- Szeroka podstawa magnezowa dla zwiększonej możliwości wyrównywania betonu i łatwego czyszczenia poziomicy
- Specjalne zakończenia zawierają zaokrąglone, jak i kwadratowe krawędzie, dla odcinania lub wyrównywania betonu
- Libellę cechuje wysoki kontrast zapewniający łatwiejsze odczytywanie pomiaru
- Obudowa libelli została ulepszona tak, aby ułatwić wyrównywanie betonu oraz czyszczenie poziomicy
- Możliwość odczytu pochyleń (1%, 2%)



Opis	Długość (cm)	Uchwyty	Ilość w op.	Min. zam.	Numer Artykułu	Kod EAN	Sugerowana cena netto zł	Sugerowana cena brutto zł
Niemagnetyczna 60 cm	60	0	1	1	4932459893	4058546030650	350,90	431,61
Niemagnetyczna 120 cm	120	0	1	1	4932459894	4058546030667	531,90	654,24
Niemagnetyczna 180 cm	180	0	1	1	4932459895	4058546030674	746,90	918,69

Poziomice SLIM



- 2 mocne libelle akrylowe odporne na upadki i promieniowanie UV
- Precyzyjnie szlifowana powierzchnia pomiarowa gwarantuje maksymalną dokładność (w poziomicach do 120 cm) Specjalne nakładki antypoślizgowe, które zapobiegają ślizganiu się poziomicy na ścianie
- Mocny otwór do przechowywania na wieszaku
- Certyfikat VPA potwierdzający dokładność pomiaru, nadawany przez niezależny instytut niemiecki
- Gwarantowana dokładność 0.029° (0.0005 1/in, 0.5 mm/m)



Opis	Długość (cm)	Ilość w op.	Min. zam.	Numer Artykułu	Kod EAN	Sugerowana cena netto zł	Sugerowana cena brutto zł
Poziomica SLIM 40 cm - magnetyczna	40	1	1	4932464854	4058546227999	59,90	73,68
Poziomica SLIM 60 cm - magnetyczna	60	1	1	4932464855	4058546228002	70,90	87,21
Poziomica SLIM 100 cm - magnetyczna	100	1	1	4932464856	4058546228019	92,90	114,27
Poziomica SLIM 180 cm - magnetyczna	180	1	1	4932464857	4058546228026	163,90	201,60
Poziomica SLIM 20 cm	20	10	1	4932472091	4058546324872	38,90	47,85
Poziomica SLIM 40 cm	40	1	1	4932459090	4002395282432	46,90	57,69
Poziomica SLIM 60 cm	60	1	1	4932459091	4002395282449	57,90	71,22
Poziomica SLIM 80 cm	80	1	1	4932459092	4002395282456	69,90	85,98
Poziomica SLIM 100 cm	100	1	1	4932459093	4002395282463	74,90	92,13
Poziomica SLIM 120 cm	120	1	1	4932459094	4002395282470	91,90	113,04
Poziomica SLIM 180 cm	180	1	1	4932459095	4002395282487	123,90	152,40
Poziomica SLIM 200 cm	200	1	1	4932459590	4058546027629	137,90	169,62

NOWOŚĆ

Poziomice REDCAST™



- 2 mocne libelle akrylowe odporne na upadki i promieniowanie UV
- Specjalne podstawy z aluminium do uderzania kielnią podczas układania płytek
- Otwory do pomiaru średnicy wiertel 5-12mm
- Precyzyjnie szlifowana powierzchnia pomiarowa gwarantuje maksymalną dokładność we wszystkich pozycjach
- Mocny otwór do przechowywania na wieszaku
- Certyfikat VPA potwierdzający dokładność pomiaru, nadawany przez niezależny instytut niemiecki
- Gwarantowana dokładność 0.029° (0.0005 1/in, 0.5 mm/m)



Opis	Długość (cm)	Ilość w op.	Min. zam.	Numer Artykułu	Kod EAN	Sugerowana cena netto zł	Sugerowana cena brutto zł
Poziomica REDCAST 60 cm	60	1	1	4932459098	4002395283118	115,90	142,56
Poziomica REDCAST 80 cm	80	1	1	4932459099	4002395283125	170,90	210,21

Poziomica Torpedo regulowana



- Technologia SHARPSITE[™] ułatwia czytelność
- Regulacja i blokowanie libelli w zakresie 360°. Pomiar i odtworzenie każdego kąta pochylenia. Blokada libelli, aby uniknąć przypadkowego przestawienia
- Magnesy ziem rzadkich wzmacniają siłę przyczepu
- Wzmocnione mocowanie libelli. Trwałe, akrylowe libelle gwarantują długą żywotność i maksymalną czytelność
- Odlew z aluminium idealny do ciężkich warunków na budowie
- Precyzyjnie szlifowane powierzchnie pomiarowe gwarantują dokładność we wszystkich pozycjach
- Otwór do przechowywania na wieszaku
- Dokładność 0.029° (0.0005 1/in, 0.5 mm/m)



www.milwaukeetool.eu

Opis	Długość (cm)	Ilość w op.	Min. zam.	Numer Artykułu	Kod EAN	Sugerowana cena netto zł	Sugerowana cena brutto zł
Poziomica Torpedo	25	1	1	4932459096	4002395282494	171,90	211,44

Poziomica Torpedo



- Magnesy ziem rzadkich zapewniają maksymalną siłę przyciągania
- Łatwy odczyt pochylenia (1% lub 2%) w każdym kierunku
- Wzmocnione mocowanie akrylowej libelli gwarantuje trwałość i maksymalną czytelność
- Przerwa na spaw. Łatwe ustawianie spawanych rur lub innych elementów
- Podstawa w kształcie litery V dla łatwego ustawiania na rurach
- Laserowo wytrasowana podziałka cm/inch dla szybkich pomiarów długości
- Wąska konstrukcja ułatwia przechowywanie i wyciąganie z torby narzędziowej



www.milwaukeetool.eu

Opis	Długość (cm)	Ilość w op.	Min. zam.	Numer Artykułu	Kod EAN	Sugerowana cena netto zł	Sugerowana cena brutto zł
Poziomica Torpedo	17	1	1	4932459097	4002395283101	117,90	145,02

Poziomica pocket

- Regulowana libelka 360° do odczytu rozmiaru kąta
- Blokada libelli, aby uniknąć przypadkowego przestawienia
- Magnesy wzmocnione pierwiastkami ziem rzadkich dla przyczepności o maksymalnej mocy
- Podstawa w kształcie litery V do sprawdzania poziomu na rurach
- Krawędź szlifowana dla zapewnienia dokładności pomiaru
- Kompaktowy rozmiar zwiększający funkcjonalność w miejscu pracy Dokładność 0.029° (0.0005 1/in, 0.5 mm/m)



www.milwaukeetool.eu

Opis	Długość (cm)	Ilość w op.	Min. zam.	Numer Artykułu	Kod EAN	Sugerowana cena netto zł	Sugerowana cena brutto zł
Poziomica pocket	7.8	1	6	4932459597	4058546027698	71,90	88,44

Poziomica Torpedo Compact

NOWOŚĆ

- Libella SHARPSITE™ z możliwością odczytu nachylenia 1 lub 2°.
- Subkompaktowa konstrukcja umożliwia wykonanie pomiarów w ciasnych przestrzeniach.
- Podstawa w kształcie litery V umożliwia postawienie poziomici na rurach.
- Specjalna przerwa na spaw umożliwia wypoziomowanie spawanych rur i innych elementów.
- Magnesy z pierwiastkami ziem rzadkich zapewniają maksymalną siłę przyciągania.
- Dokładność pomiaru do 0.029° (0.5 mm/m).



Opis	Długość (cm)	Ilość w op.	Min. zam.	Numer Artykułu	Kod EAN	Sugerowana cena netto zł	Sugerowana cena brutto zł
Poziomica Torpedo Compact	7.6	1	1	4932472122	4058546325183	62,90	77,37



Poziomica MINI BOX



- Lekka aluminiowa konstrukcja idealna do pasa narzędziowego lub kieszeni
- Mocna libella akrylowa odporna na upadki i promieniowanie UV
- Końcówki chroniące przed uszkodzeniem w razie upadku
- Gwarantowana dokładność 0.029° (0.0005 1/in, 0.5 mm/m)
- Certyfikat VPA potwierdzający dokładność pomiaru, nadawany przez niezależny instytut niemiecki



Opis	Długość (cm)	Ilość w op.	Min. zam.	Numer Artykułu	Kod EAN	Sugerowana cena netto zł	Sugerowana cena brutto zł
Poziomica MINI BOX 10 cm	10	1	10	4932459100	4002395283446	23,90	29,40

Sznury traserskie

NOWOŚĆ

- Linka o grubości 2 mm - gwarantuje dobrą widoczność.
- Przekładnia planetarna - trwały mechanizm.
- Przekładnia 1/1 dla szybkiego zwijania linki.
- Duża pojemność pojemnika na kredę: 510 g (30 m), 680g (45 m).
- Specjalnie ukształtowana konstrukcja - możliwość stabilnego położenia przy napełnianiu pojemnika na kredę.
- Blokada rozwijania linki zapobiega samoczynnemu rozwijaniu i plątaniu się linki.

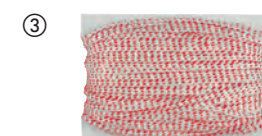

Opis	Ilość w op.	Min. zam.	Numer Artykułu	Kod EAN	Sugerowana cena netto zł	Sugerowana cena brutto zł
① Sznur traserski na szpuli 30 m	1	1	4932471634	4058546295332	119,90	147,48
② Sznur traserski na szpuli 45 m	1	1	4932471635	4058546295349	136,90	168,39
Wymienna linka 30 m	1	1	4932471636	4058546295356	37,90	46,62
③ Wymienna linka 45 m	1	1	4932471637	4058546295363	47,90	58,92

Markery INKZALL™

- Końcówka zostaje ostra, nie tworzy grzybka ani nie cofa się pod naciskiem
- Akrylowe ostrze jest idealne do chropowatych powierzchni, np. OSB czy betonu
- Marker pisze nadal po ponad 72 godzinach od zdjęcia nasadki
- Można go używać do betonu, drewna, metalu, sklejki, płyt OSB, tworzyw sztucznych
- Mogą być stosowane na powierzchniach mokrych, zaolejonych, pokrytych kurzem, zardzewiałych, z drobnymi odłamkami gruzu
- Krótki czas wysychania - zredukowane rozmazywanie się oznaczeń na PCW, powierzchniach metalowych
- Cienka konstrukcja umożliwia stosowanie w ciasnych, trudno dostępnych miejscach
- Zaczep na hełm ochronny - można je przyczepić na kasku budowlanym, do spodni lub kombinezonu
- Łatwo otwierająca się nasadka, obsługiwana jedną ręką
- Otwór do zaczepienia smyczy, np. w celu zamocowania markera przy pasku.
- Konstrukcja zapobiegająca przetaczaniu się markera

Opis	Kolor	Końcówka	Ilość w op.	Min. zam.	Numer Artykułu	Kod EAN	Sugerowana cena netto zł	Sugerowana cena brutto zł
① Marker ze standardową końcówką*	Czarny	1mm	1	36	48223100	045242319473	4,49	5,52
② Marker INKZALL™ ze standardową końcówką*	Czerwony	1mm	1	36	48223170	045242355259	3,99	4,91
③ Marker z końcówką dotykową	Czarny	1 mm	1	1	48223101	045242297436	37,99	46,73
④ INKZALL™ cienkie markery czarne	Czarny	0.6 mm	4	1	48223154	045242479764	26,69	32,83
⑤ Zestaw 4 markerów ze standardową końcówką Niebieski, czerwony, zielony i czarny		1mm	4	1	48223106	045242333585	18,89	23,23
⑥ Marker z końcówką typu dłuto	Czarny	1- 4,8 mm	1	1	48223103	045242333608	10,99	13,52

* Dostarczane w opakowaniach zbiorczych - minimalna ilość zamówieniowa 36 szt. W przypadku zamówień na większe ilości - prosimy zamawiać wielokrotności 36 szt. (72, 108, 144, 180, itd.).



Markery INKZALL™ L & XL

NOWOŚĆ

- Marker dalej pisze po ponad 72 godzinach od zdjęcia nasadki.
- Możliwość pisania po mokrych, zakurzonych, zardzewiałych i zanieczyszczonych powierzchniach.
- Do stosowania na betonie, drewnie, metalu, sklejce, płycie OSB, tworzywach sztucznych.
- Szybki czas zasychania tuszu - zmniejszone ryzyko rozmazywania się na PVC czy powierzchniach metalowych.
- Grube końcówki markerów umożliwiają wykonywanie czytelnych oznaczeń widocznych z daleka oraz przekreślanie starych napisów.

Opis	Kolor	Końcówka	Ilość w op.	Min. zam.	Numer Artykułu	Kod EAN	Sugerowana cena netto zł	Sugerowana cena brutto zł
① Marker INKZALL™ czarny L - 3 szt.	Czarny	6,2mm	3	1	4932471554	4058546294533	21,50	26,45
② Marker INKZALL™ czarny L	Czarny	6,2mm	1	12	4932471555	4058546294540	11,60	14,27
③ Marker INKZALL™ czerwony L	Czerwony	6,2mm	1	12	4932471556	4058546294557	11,00	13,53
④ Marker INKZALL™ niebieski L	Niebieski	6,2mm	1	12	4932471557	4058546294564	11,00	13,53
⑤ Marker INKZALL™ czarny XL (1 szt. na blistrze)	Czarny	14,5mm	1	1	4932471558	4058546294571	12,70	15,62
⑥ Marker INKZALL™ czarny XL	Czarny	14,5mm	1	12	4932471559	4058546294588	17,20	21,16
⑦ Marker INKZALL™ czerwony XL	Czerwony	14,5mm	1	12	4932471560	4058546294595	16,30	20,05
⑧ Marker INKZALL™ niebieski XL	Niebieski	14,5mm	1	12	4932471561	4058546294601	16,30	20,05



Olejowe markery INKZALL™

- Zawór atramentu
- Pisze na powierzchniach o temp. od -10 ° do 150° C dzięki specjalnie opracowanemu i zastrzeżonemu składzie
- Pisze na powierzchniach, na których tradycyjne markery nie byłyby w stanie
- Pisze na najbrudniejszych, najgorętszych i chropowatych powierzchniach
- Do użytku na rurach czarnych, aluminium, PCV, stali, gumie i oponach
- Czas schnięcia napisu 10 sek.
- Napis odporny na wodę i promienie UV
- Zapewnia użytkownikowi najwyższą trwałość
- Końcówka z zaworem
- Nie zawiera ksyłonu
- WAŻNE: wstrząśnij marker z założoną skuwką. Otwórz a następnie naciskaj końcówką do momentu wypłynięcia atramentu



Opis	Ilość w op.	Min. zam.	Numer Artykułu	Kod EAN	Sugerowana cena netto zł	Sugerowana cena brutto zł
① INKZALL™ olejowe markery białe	1	12	48223711	045242363360	15,09	18,56
② INKZALL™ olejowe markery żółte	1	12	48223721	045242363377	15,09	18,56
③ INKZALL™ olejowe markery czarne	1	12	48223731	045242363384	15,09	18,56

Zakreślacze INKZALL™

- Wytrzymała końcówka pisząca pozostaje dłużej ostra
- Bez rozmazywania, bez przebijania
- Atrament nietoksyczny. Certyfikat ASTM D 4236
- Idealny do rysunków architektonicznych, etykiet, do biura
- Konstrukcja zapobiegająca toczeniu się
- Zaczep na hełm ochronny. Mogą być przyłączone do hełmu, spodni, kombinezону itp
- Otwór do zaczepienia do smyczy

Opis	Ilość w op.	Min. zam.	Numer Artykułu	Kod EAN	Sugerowana cena netto zł	Sugerowana cena brutto zł
① Zakreślacze INKZALL™ - żółte	5	1	48223201	045242482573	28,79	35,41
② Zakreślacze INKZALL™ - kolorowe	5	1	48223206	045242482580	28,79	35,41



Markery cienkie INKZALL™

- Końcówka ok. 0,6 mm
- Odporność na zapychanie
- Główne zastosowanie: oznaczanie etykiet na przewodach, dodawanie komentarzy na szkicach

Opis	Kolor	Ilość w op.	Min. zam.	Numer Artykułu	Kod EAN	Sugerowana cena netto zł	Sugerowana cena brutto zł
① INKZALL™ cienkopisy czarne - zmywalne	Czarny	4	1	48223164	045242479818	31,79	39,10
② INKZALL™ cienkopisy kolorowe - zmywalne	Czarny, czerwony i niebieski	4	1	48223165	045242479825	31,79	39,10



Nożyk z metalowym uchwytem

NOWOŚĆ

- Jednoręcznie otwierany nożyk, łatwy i prosty w użyciu
- Otwór w obudowie pozwala na cięcie bez całkowitego otwarcia nożyka
- Wymienne ostrze bez użycia dodatkowych narzędzi
- Możliwość cięcia przewodów
- Kompaktowa, wygodna obudowa
- Możliwość zawieszenia na pasku



Opis	Ilość w op.	Min. zam.	Numer Artykułu	Kod EAN	Sugerowana cena netto zł	Sugerowana cena brutto zł
① Nóż FASTBACK [™]	1	6	4932471357	4058546289850	60,90	74,91
② Nóż składany FASTBACK [™] z przechowywanym ostrzem	1	1	4932471358	4058546289867	76,90	94,59
③ Kompaktowy nóż Fastback [™]	1	1	4932471356	4058546289843	45,19	55,58

Nóż składany FASTBACK[™]

NOWOŚĆ

- Otwieranie jedną ręką
- Ostrze ze stali nierdzewnej - możliwość ponownego zaostrzenia
- Ostry wierzchołek - pozwala przekłuwać i łatwo ciąć
- Blokada ostrza w pozycji otwartej
- Otwór na smycz
- Zaczep do paska umożliwi łatwy dostęp bez ryzyka uszkodzenia odzieży
- Kompaktowy, kieszonkowy rozmiar



Opis	Ilość w op.	Min. zam.	Numer Artykułu	Kod EAN	Sugerowana cena netto zł	Sugerowana cena brutto zł
Nóż składany FASTBACK [™]	1	1	48221990	045242296842	82,90	101,97

Nóż z ostrzem stałym

- Nóż z ostrzem stałym oznacza najwyższą trwałość
- Ostrze 101 mm ze stali nierdzewnej pozostaje ostre na dłużej.
- W pełni metalowy trzpień zapewnia najwyższą trwałość przy wymagających cięciach.
- Ergonomiczna rękojeść zapewnia pewny i wygodny uchwyt.
- Możliwość przymocowania smyczy.
- Osłona ostrza posiada wygodny zaczep do paska.



Opis	Ilość w op.	Min. zam.	Numer Artykułu	Kod EAN	Sugerowana cena netto zł	Sugerowana cena brutto zł
Nóż z ostrzem stałym	1	1	4932464828	4058546227739	97,00	119,31

Nóż z zakrzywionym ostrzem

- Nóż idealny do zdejmowania izolacji z przewodów.
- Ostrze wykonane ze stali nierdzewnej pozostaje ostre na dłużej.
- W pełni metalowy trzpień zapewnia najwyższą trwałość przy wymagających cięciach.
- Duża ergonomiczna rękojeść - wygodne użytkowanie także w rękawicach.
- Możliwość przymocowania smyczy.
- Osłona ostrza posiada wygodny zaczep do paska.



Opis	Ilość w op.	Min. zam.	Numer Artykułu	Kod EAN	Sugerowana cena netto zł	Sugerowana cena brutto zł
Nóż z zakrzywionym ostrzem	1	1	4932464829	4058546227746	97,00	119,31

Noże składane Hardline™

- Ostrze ze stali Premium D2 dla lepszej odporności na korozję, wysokiej wytrzymałości i odporności na ścieranie. Ostrze pozostaje dłużej ostre
- Gładkie / ząbkowane ostrze 75 mm z wierzchołkiem idealnym do przebijania się
- Otwarcie tylko przy użyciu 2 rąk
- Stalowa obudowa stanowi blokadę ostrza podczas otwarcia
- Rączka ze stali nierdzewnej
- Blokada ostrza w pozycji otwartej
- Otwór na smycz
- Uchwyt do paska z możliwością zamontowania po lewej i prawej stronie



Opis	Typ ostrza	Ilość w op.	Min. zam.	Numer Artykułu	Kod EAN	Sugerowana cena netto zł	Sugerowana cena brutto zł
① Nóż składany gładki Hardline™	Gładkie	1	1	48221994	045242477043	159,90	196,68
② Nóż składany ząbkowany Hardline™	Ząbkowane	1	1	48221998	045242359165	159,90	196,68

Nóż z ostrzem stałym HARDLINE™

- Ostrze 127 mm ze stali AUS-8 zachowuje ostrą krawędź na dłużej.
- W pełni metalowy trzpień zapewnia najwyższą trwałość przy wymagających cięciach.
- Gumowana rękojeść gwarantuje pewny chwyt, a specjalne otwory umożliwiają doczepienie smyczy.
- Osłona ostrza umożliwia wygodny transport.



Opis	Ilość w op.	Min. zam.	Numer Artykułu	Kod EAN	Sugerowana cena netto zł	Sugerowana cena brutto zł
Nóż z ostrzem stałym HARDLINE™	1	1	4932464830	4058546227753	320,00	393,60

Nóż z ostrzem stałym

NOWOŚĆ

- Ostrze stałe oznacza najwyższą trwałość.
- Beznarzędziowa wymiana ostrza umożliwia oszczędność czasu i maksymalną wydajność.
- Dedykowane miejsce w rękojeści do przechowywania 5 zapasowych ostrzy.
- Otwór umożliwiający doczepienie smyczy.
- W pełni metalowa konstrukcja zapewnia wysoką trwałość.



Opis	Ilość w op.	Min. zam.	Numer Artykułu	Kod EAN	Sugerowana cena netto zł	Sugerowana cena brutto zł
Nóż z ostrzem stałym	1	1	4932471361	4058546289898	39,90	49,08

Nożyk z rękojeścią Heavy Duty z gumową wstawką

NOWOŚĆ

- Ostrze dwustronne
- Możliwość cięcia kabli i przewodów
- Wymienne ostrze bez użycia dodatkowych narzędzi
- Schowek na ostrza w rękojeści (5 sztuk)
- Wytrzymała obudowa Heavy Duty



Opis	Ilość w op.	Min. zam.	Numer Artykułu	Kod EAN	Sugerowana cena netto zł	Sugerowana cena brutto zł
Nożyk z rękojeścią Heavy Duty z gumową wstawką	1	6	4932471359	4058546289874	45,29	55,71

Nożyk z mechanizmem cofającym ostrza

NOWOŚĆ

- Mechanizm cofający ostrza. Cofa ostrze kiedy zwalniamy przycisk
- Możliwe dwie pozycje ostrzy dla kontroli głębokości cięcia
- Schowek w rękojeści na 5 ostrzy
- Wymiana ostrzy bez dodatkowych narzędzi – oszczędność czasu
- Wytrzymała metalowa obudowa Heavy Duty
- Obcinak przewodów. Nie ma potrzeby użycia dodatkowych narzędzi. Tnie przewód do $\varnothing 5 \text{ mm}^2$



Opis	Ilość w op.	Min. zam.	Numer Artykułu	Kod EAN	Sugerowana cena netto zł	Sugerowana cena brutto zł
Nożyk z mechanizmem cofającym ostrza	1	1	4932471360	4058546289881	64,90	79,83

Wymienne ostrza do nożyków ręcznych

- Specjalna stal dla zwiększenia żywotności
- Optymalna geometria ostrzy do maksymalnej agresywności
- Dodatkowo szlifowane ostrza dla czystego cięcia
- Poręczne opakowanie dla ochrony brzeszczotów przed uszkodzeniem

Opis	Długość całkowita (mm)	Wysokość (mm)	Ilość w op.	Min. zam.	Numer Artykułu	Kod EAN	Sugerowana cena netto zł	Sugerowana cena brutto zł
① Wymienne ostrza do nożyków ręcznych	62	19	50	1	48221950	045242344444	87,90	108,12
			5	1	48221905	045242268061	6,19	7,61
② Wymienne ostrza (wygięte)	62	19	50	1	48221952	045242286980	91,90	113,04
③ Wymienne ostrza do kartonów (zaokrąglona końcówka)	62	19	5	1	48221934	045242286942	4,09	5,03



Nożyk z łamanym ostrzem

- Metalowy przycisk* dla wytrzymałości i przedłużenia żywotności
- Zamknięcie z szybkim mechanizmem* ułatwiającym otwieranie i zamykanie nożyka
- Automatyczny mechanizm** zwalniający dla szybkiej regulacji ostrza
- Pokrywa ostrzy ułatwiająca łamanie segmentów
- Ergonomiczny uchwyt dla komfortu trzymania i ochrony przed ślizganiem się
- Struktura ostrzy z domieszką mikro węglików



Opis	Szerokość tarczy (mm)	Ilość segmentów	Ilość w op.	Min. zam.	Numer Artykułu	Kod EAN	Sugerowana cena netto zł	Sugerowana cena brutto zł
① Nożyk z łamanym ostrzem 9 mm	9	13	1	1	48221960	045242296811	16,19	19,91
② Nożyk z łamanym ostrzem 18 mm	18	8	1	1	48221961	045242296798	28,29	34,80
③ Nożyk z łamanym ostrzem 25 mm	25	7	1	1	48221962	045242296828	30,39	37,38

Wymienne ostrza łamane

- Solidny zasobnik wielokrotnego użytku, z łatwym dostępem do ostrzy
- Zoptymalizowana geometria kąta cięcia zapewnia ostrość i lepszą precyzję przecinania
- Metal z węglikiem żelaza zapewnia większą trwałość
- Dokładnie wyszlifowane krawędzie tnące zapewniają czystsze cięcie

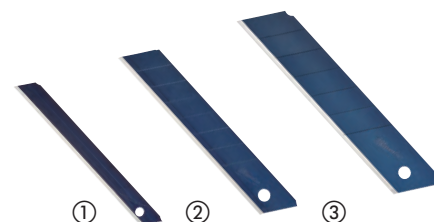

Opis	Szerokość tarczy (mm)	Ilość segmentów	Ilość w op.	Min. zam.	Numer Artykułu	Kod EAN	Sugerowana cena netto zł	Sugerowana cena brutto zł
① Nożyk z łamanym ostrzem 9 mm	9	13	10	1	48229109	045242288649	14,99	18,44
② Nożyk z łamanym ostrzem 18 mm	18	8	10	1	48229118	045242288656	22,69	27,91
③ Nożyk z łamanym ostrzem 25 mm	25	7	10	1	48229125	045242288663	30,39	37,38

Nóż bezpieczny do kartonów

- Zapobiega ryzyku skaleczenia dzięki schowanemu ostrzu i braku kontaktu z palcami
- Zapobiega uszkodzeniu produktów w kartonie podczas otwierania
- Podwójne ostrze podwaja żywotność noża

Opis	Ilość w op.	Min. zam.	Numer Artykułu	Kod EAN	Sugerowana cena netto zł	Sugerowana cena brutto zł
Nóż bezpieczny do kartonów	1	1	48221916	045242495337	12,29	15,12



Piła do tworzyw sztucznych

- Uchwyt wykonany w całości z metalu dla najlepszej w swojej klasie trwałości
- Bez użycia dodatkowych narzędzi: ponad 10X szybsza wymiana ostrzy
- Ergonomiczny uchwyt dla komfortu trzymania
- Zwarta konstrukcja



Opis	Ilość w op.	Min. zam.	Numer Artykułu	Kod EAN	Sugerowana cena netto zł	Sugerowana cena brutto zł
Piła do tworzyw sztucznych	1	1	48220212	045242467518	85,90	105,66
Ostrze wymienne	1	1	48220222	045242467532	45,29	55,71

Kompaktowa piła do metalu

- Bez użycia dodatkowych narzędzi: ponad 10X szybsza wymiana ostrzy.
- Ergonomiczny uchwyt, idealnie nadaje się do wszechstronnego cięcia w ciasnych przestrzeniach
- Regulowana długość ostrza do cięcia wystających krawędzi
- Ergonomiczny uchwyt dla komfortu trzymania
- Do użycia ostrza 300 mm



Opis	Ilość w op.	Min. zam.	Numer Artykułu	Kod EAN	Sugerowana cena netto zł	Sugerowana cena brutto zł
Kompaktowa piła do metalu	1	1	48220012	045242204571	58,90	72,45

Składana piła

- Bez użycia dodatkowych narzędzi: ponad 10X szybsza wymiana ostrzy
- Składane ostrze - łatwiejsze i bezpieczniejsze przechowywanie
- Ergonomiczny uchwyt dla komfortu trzymania
- Do użycia każdy rodzaj brzeszczotu Sawzall[®] - zwiększona wszechstronność
- W wyposażeniu brzeszczot 18 TPI , 150 mm



Opis	Długość ostrza (mm)	Ilość w op.	Min. zam.	Numer Artykułu	Kod EAN	Sugerowana cena netto zł	Sugerowana cena brutto zł
Składana piła	150	1	1	48220305	045242204618	80,90	99,51

Piła do metalu

- Metalowa rama do stabilnego mocowania (170 kN)
- Rękojeść z wstawką gumową dla lepszego komfortu trzymania
- Wbudowane miejsce na ostrza dla dodatkowych ostrzy
- Dostarczane z ostrzem 12" / 24 Tpi



Opis	Ilość w op.	Min. zam.	Numer Artykułu	Kod EAN	Sugerowana cena netto zł	Sugerowana cena brutto zł
Piła do metalu	1	1	48220050	045242362226	112,90	138,87

Nożyk do suchej zabudowy

- Ostrze 150 mm do gipsu i suchych ścian
- Ostrze pokryte powłoką przeciwkorozyjną
- Rękojeść z wstawką gumową dla lepszego komfortu trzymania
- Pozwala ciąć szybko uzyskać gładkie otwory



Opis	Ilość w op.	Min. zam.	Numer Artykułu	Kod EAN	Sugerowana cena netto zł	Sugerowana cena brutto zł
Nożyk do gipsu i suchej zabudowy	1	6	48229304	045242480555	35,59	43,78

Nożyczki

- Krawędź tnąca z węgla żelaza dla maksymalnej wytrzymałości. Większa trwałość od stali nierdzewnej
- Chromowane ostrza dla maksymalnej ochrony przed rdzą
- Pełny rdzeń metalowy: pełna konstrukcja metalowego uchwytu zabezpiecza przed pęknięciem przy upadku
- Blokada śruby zabezpiecza ostrza przed poluzowaniem w celu zapewnienia precyzyjnego cięcia
- Duże otwory uchwytów umożliwiają pracę w rękawiczkach
- Wgłębienie na palec wskazujący dla większej wygody
- Laserowo wykonana podziałka na ostrzu umożliwia pomiar i cięcie za jednym zamachem
- Nożyczki kątowe z mikroskopijnie ząbkowanymi ostrzami dla maksymalnej wytrzymałości i lepszego zaciskania
- Nożyczki kątowe z głowicą pochyloną pod kątem 60° umożliwiają utrzymywanie ręki nad przecinanym materiałem



Opis	Długość całkowita (mm)	Długość ostrza (mm)	Waga (g)	Ilość w op.	Min. zam.	Numer Artykułu	Kod EAN	Sugerowana cena netto zł	Sugerowana cena brutto zł
① Nożyczki proste	230	95	180	1	1	48224044	045242347483	82,90	101,97
② Nożyczki kątowe	240	115	230	1	1	48224043	045242347476	93,90	115,50

Nożyce do blachy

- Do cięcia prostego i cięcia kształtów
- Specjalna konstrukcja uchwytu chroniąca rękę przed przesunięciem się w kierunku ostrzy podczas cięcia metalu
- Ząbkowane krawędzie ostrzy zapobiegają cofaniu się nożyc podczas cięcia blachy
- Konstrukcja z funkcją dźwigni dla mniejszego wysiłku podczas pracy
- Automatyeczna sprężyna otwierająca
- Kute stalowe ostrza zapewniają maksymalną wytrzymałość narzędzia – stal Cr
- Jednoręczny mechanizm blokady
- Smukła konstrukcja – zapobiega zadzieraniu / zaczepianiu materiału
- Identyfikacja kierunku cięcia w trzech miejscach: na głowicy, na rączce (strzałką) oraz na rączce (kolorem)
- Ergonomiczny uchwyt dla maksymalnego komfortu i doskonałej wydajności
- Standardowe nożyce: do cięć krótkich, prostych oraz kształtów, doskonale do cięcia wąskich łuków oraz nacięć
- Odgięte nożyce: do cięć długich, prostych i zakrzywionych. Odgięcie 45° zapewnia bezpieczną odległość między dłonią a ciętym materiałem
- Nożyce do blachy długie: dla dłuższych i prostych cięć w jednym ruchu

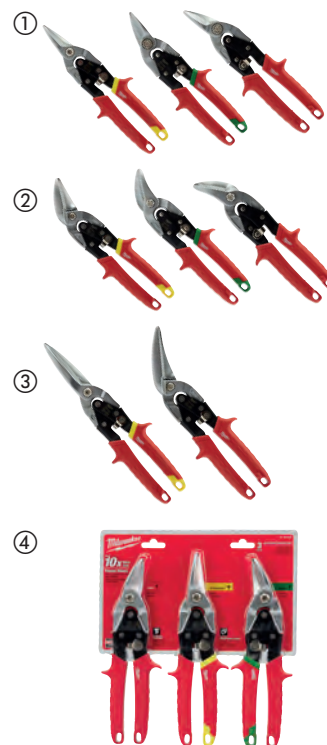

Określenie kierunku cięcia	Długość całkowita (mm)	Długość krawędzi (mm)	Maks. zdolność cięcia w aluminium (mm)	Zdolność cięcia - stal nierdzewna (mm)	Waga (g)	Ilość w op.	Min. zam.	Numer Artykułu	Kod EAN	Sugerowana cena netto zł	Sugerowana cena brutto zł
① Standardowe nożyce: do cięć krótkich, prostych oraz kształtów, doskonale do cięcia wąskich łuków oraz nacięć											
Prosto (żółty)	260	31	1.0	0.6	430	1	1	48224530	045242503643	63,90	78,60
Prawo (zielony)	260	31	1.0	0.6	430	1	1	48224520	045242503636	63,90	78,60
Lewo (czerwony)	260	31	1.0	0.6	430	1	1	48224510	045242503629	63,90	78,60
② Odgięte nożyce: do cięć długich, prostych i zakrzywionych. Odgięcie 45° zapewnia bezpieczną odległość między dłonią a ciętym materiałem											
Prosto (żółty)	260	37	1.0	0.6	430	1	1	48224532	045242503674	81,90	100,74
Prawo (zielony)	260	30	1.0	0.6	430	1	1	48224522	045242503667	81,90	100,74
Lewo (czerwony)	260	30	1.0	0.6	430	1	1	48224512	045242503650	81,90	100,74
③ Nożyce do blachy długie: dla dłuższych i prostych cięć w jednym ruchu											
Prosto (żółty)	310	76	1.0	0.6	450	1	1	48224537	045242503681	88,90	109,35
Lewo (wygięte)	290	63	1.0	0.6	450	1	1	48224538	045242503698	106,90	131,49
④ Zestaw nożyc do blachy 3 szt. 48224510, 48224530 i 48224520.											
						3	1	48224533	045242503735	138,90	170,85

Obcinak mini do rur miedzianych

- Zaprojektowany z maksymalnym dopasowaniem mechanizmu tnącego co zapewnia do 5x dłuższą żywotność
- Chromowane rolki zapewniają trwałość i ochronę przed rdzą co wydłuża żywotność
- Wygodny uchwyt umożliwia szybszą regulację i łatwiejsze użytkowanie
- Kompaktowy rozmiar do cięcia rur w ciasnych miejscach



Opis	Maks. zdolność cięcia rur miedzianych (mm)	Ilość w op.	Min. zam.	Numer Artykułu	Kod EAN	Sugerowana cena netto zł	Sugerowana cena brutto zł
Obcinak mini do rur miedzianych 15 mm	3 - 15	1	1	48229250	045242521210	56,90	69,99
Obcinak mini do rur miedzianych 22 mm	3 - 22	1	1	48229258	045242521258	91,90	113,04
Obcinak mini do rur miedzianych 28 mm	3 - 28	1	1	48229251	045242521227	95,90	117,96



Obcinak do rur miedzianych

- Stworzony do prostych i czystych cięć
- Cztery rolki zapewniają dokładne cięcie oraz zapobiegają ślizganiu na materiale
- Chromowane rolki zapewniają trwałość i ochronę przed rdzą co wydłuża żywotność
- Płynna regulacja
- Wbudowany gratownik
- Zapasowe ostrze w pokrętle



Opis	Maks. zdolność cięcia rur miedzianych (mm)	Ilość w op.	Min. zam.	Numer Artykułu	Kod EAN	Sugerowana cena netto zł	Sugerowana cena brutto zł
Obcinak do rur miedzianych 28 mm	3 - 28	1	1	48229259	045242521265	149,00	183,27
Obcinak do rur miedzianych 42 mm	3 - 42	1	1	48229252	045242521234	246,90	303,69
Obcinak do rur miedzianych 67 mm	16 - 67	1	1	48229253	045242521241	349,00	429,27
Ostrze gratownika 3 szt.		3	1	48224257	045242356263	37,29	45,87



Ostrza do obcinaków do rur

- Wymienne ostrza do obcinaków do rur

Opis	Ilość w op.	Min. zam.	Numer Artykułu	Kod EAN	Sugerowana cena netto zł	Sugerowana cena brutto zł
Wymienne ostrza do obcinaków do rur miedzianych	2	1	48224256	045242356256	42,69	52,51
Kółka tnące do obcinaka do rur odpowiednie do INOXu	4	1	4932464511	4058546224561	229,00	281,67



Gratownik

- Umożliwia niezwykle łatwą obróbkę krawędzi rur miedzianych, a także PVC
- Całkowicie metalowa konstrukcja zapewnia trwałość
- Hartowane i oksydowane ostrze dla zapewnienia jeszcze większej niezawodności
- Dodatkowy klips ułatwia przechowywanie

Opis	Ilość w op.	Min. zam.	Numer Artykułu	Kod EAN	Sugerowana cena netto zł	Sugerowana cena brutto zł
① Gratownik	1	1	48224255	045242356249	45,19	55,58



Obcinak do rur z tworzyw sztucznych

- Do cięcia rur z tworzyw sztucznych (PE, PB, PEX, PDVF) do Ø 25 mm
- Ostrza w kształcie V pozwalają na szybkie i proste cięcie, zapobiegając kruszeniu materiału
- Wymienne ostrze
- Trwała, mocna metalowa konstrukcja
- Żebrowane krawędzie tnące zapewniają dobrą przyczepność do obrabianego materiału
- Głowica odporna na korozję
- Jednoręczny mechanizm zwalniający, ułatwiający otwieranie narzędzia
- Ergonomiczny uchwyt dla maksymalnego komfortu użytkowania



Opis	Zdolność chwytu - Ø tuby rury (mm)	Ilość w op.	Min. zam.	Numer Artykułu	Kod EAN	Sugerowana cena netto zł	Sugerowana cena brutto zł
Obcinak do rur z tworzyw sztucznych	25	1	1	48224202	045242343133	121,90	149,94
Wymienne ostrze		1	1	48224203	045242343140	20,99	25,82

Obcinak do rur z tworzyw sztucznych

- Ostrze wykonane ze stali nierdzewnej dla najwyższej odporności na korozję i jeszcze większej liczby czystych cięć
- Ergonomiczny uchwyt
- Szybkie uwalnianie ostrza zwiększa efektywność pracy
- Wygodna blokada jedną ręką
- Blokada dźwigni poprawia bezpieczeństwo pracy
- Wymienne ostrza
- Idealne do: pvc, cpvc, pex, pp, pb, pvdf, pe

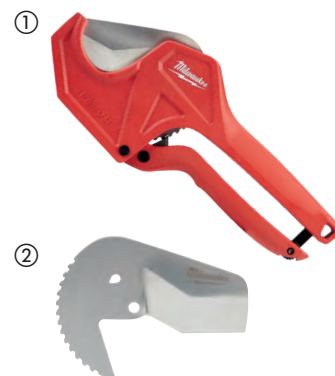

Opis	Zdolność chwytu - Ø tuby rury (mm)	Ilość w op.	Min. zam.	Numer Artykułu	Kod EAN	Sugerowana cena netto zł	Sugerowana cena brutto zł
① Obcinak do rur 42 mm	42	1	1	4932464172	4058546221171	199,90	245,88
Obcinak do rur 63 mm	63	1	1	4932464173	4058546221188	299,90	368,88
② Ostrze wymienne 42 mm		1	1	48224211	045242477012	106,90	131,49
Ostrze wymienne 63 mm		1	1	48224216	045242477036	218,90	269,25



Obcinak kabli

- Najlepsza w swojej klasie jakość cięcia. Dokładne, płynne cięcie kabli
- Wygodne trzymanie
- Osłona rączek z tworzywa sztucznego
- Ochrona przed korozją: oksydowana końcówka chroni przed rdzą



Opis	Ilość w op.	Min. zam.	Numer Artykułu	Kod EAN	Sugerowana cena netto zł	Sugerowana cena brutto zł
Obcinak kabli	1	1	48226104	045242356140	99,90	122,88

Szczypce tnące przegubowe

- Ostrza wykonane ze stali kutej dla najwyższej trwałości.
- Wygodne i solidnie przymocowane uchwyty.
- Zabezpieczenie przed samoczynnym odkręcaniem się śrub.
- Otwory umożliwiające doczepienie smyczy.



Opis	Szerokość tarczy (mm)	Zakres cięcia materiałów HRC 31 (max.Ø mm)	Zakres cięcia materiałów HRC 48 (max. Ømm)	Ilość w op.	Min. zam.	Numer Artykułu	Kod EAN	Sugerowana cena netto zł	Sugerowana cena brutto zł
Szczypce tnące przegubowe 360 mm	13	8	5	1	1	4932464827	4058546227722	115,90	142,56
Szczypce tnące przegubowe 610 mm	13	11	8	1	1	4932464826	4058546227715	199,90	245,88

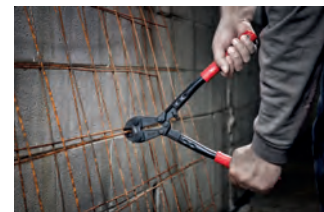

Szczypce tnące przegubowe teleskopowe

- Ramiona teleskopowe POWERMOVE™ - wydłużenie ramion umożliwia przeniesienie nawet do 30% więcej siły.
- Ostrza wykonane ze stali kutej dla najwyższej trwałości.
- Ruchoma głowica umożliwia regulację kąta.
- Wygodne i solidnie przymocowane uchwyty.
- Otwory umożliwiające doczepienie smyczy.



Opis	Szerokość tarczy (mm)	Zakres cięcia materiałów HRC 31 (max.Ø mm)	Zakres cięcia materiałów HRC 48 (max. Ømm)]	Ilość w op.	Min. zam.	Numer Artykułu	Kod EAN	Sugerowana cena netto zł	Sugerowana cena brutto zł
Szczypce tnące przegubowe - teleskopowy uchwyt - 360 do 450 mm	13	8	5	1	1	4932464850	4058546227951	220,90	271,71
Szczypce tnące przegubowe - teleskopowy uchwyt - 610 do 770 mm	13	11	8	1	1	4932464851	4058546227968	317,90	391,02

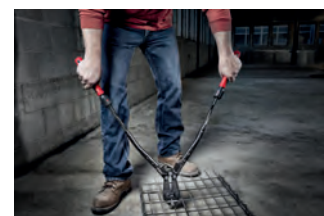

Wkrętaki

NOWOŚĆ

- Spłaszczony z trzech stron uchwyt zapewnia wygodny chwyt i umożliwi przyłożenie większej siły.
- Trwałe oznaczenia na rękojeści umożliwiają łatwą identyfikację końcówki.
- Otwór umożliwiający doczepienie smyczy.
- Hartowane końcówki magnetyczne zapewniają trwałość i pewny chwyt łba wkrętu.
- Spłaszczony z 3 stron kołnierz na rękojeści zapobiega przetaczaniu się wkrętaka.
- Sześciokątny grost umożliwi przyłożenie większej siły przy pomocy klucza.



	Opis	Grost	Ilość w op.	Min. zam.	Numer Artykułu	Kod EAN	Sugerowana cena netto zł	Sugerowana cena brutto zł
SL	SL 0.4 x 2 x 65	Zaokrąglony	1	1	4932471773	4058546296728	11,90	14,64
	SL 0.4 x 2.5 x 75	Zaokrąglony	1	1	4932471774	4058546296735	11,90	14,64
	SL 0.5 x 3 x 75	Zaokrąglony	1	1	4932471775	4058546296742	11,90	14,64
	SL 0.5 x 3 x 150	Zaokrąglony	1	1	4932471776	4058546296759	12,90	15,87
	SL 0.6 x 3.5 x 100	Zaokrąglony	1	1	4932471777	4058546296766	12,90	15,87
	SL 0.8 x 4 x 100	Zaokrąglony	1	1	4932471778	4058546296773	12,90	15,87
	SL 1.0 x 5.5 x 125	Zaokrąglony	1	1	4932471779	4058546296780	15,90	19,56
	SL 1.2 x 6.5 x 45	Hex	1	1	4932471780	4058546296797	11,90	14,64
	SL 1.2 x 6.5 x 125	Hex	1	1	4932471781	4058546296803	16,90	20,79
	SL 1.2 x 8 x 150	Hex	1	1	4932471782	4058546296810	19,90	24,48
SL 1.6 x 8 x 175	Hex	1	1	4932471783	4058546296827	21,90	26,94	
SL 1.2 x 10 x 200	Hex	1	1	4932471784	4058546296834	24,90	30,63	
PH	PH0 x 75	Hex	1	1	4932471785	4058546296841	11,90	14,64
	PH1 x 100	Hex	1	1	4932471786	4058546296858	12,90	15,87
	PH2 x 45	Hex	1	1	4932471787	4058546296865	11,90	14,64
	PH2 x 125	Hex	1	1	4932471788	4058546296872	15,90	19,56
	PH3 x 150	Hex	1	1	4932471789	4058546296889	20,90	25,71
PZ	PZ0 x 75	Hex	1	1	4932471790	4058546296896	11,90	14,64
	PZ1 x 100	Hex	1	1	4932471791	4058546296902	12,90	15,87
	PZ2 x 45	Hex	1	1	4932471792	4058546296919	11,90	14,64
	PZ2 x 125	Hex	1	1	4932471793	4058546296926	15,90	19,56
	PZ3 x 150	Hex	1	1	4932471794	4058546296933	20,90	25,71
TX	T6 x 65	Zaokrąglony	1	1	4932471795	4058546296940	11,90	14,64
	T7 x 65	Zaokrąglony	1	1	4932471796	4058546296957	11,90	14,64
	T8 x 65	Zaokrąglony	1	1	4932471797	4058546296964	11,90	14,64
	T9 x 75	Zaokrąglony	1	1	4932471798	4058546296971	11,90	14,64
	T10 x 75	Zaokrąglony	1	1	4932471799	4058546296988	11,90	14,64
	T15 x 75	Zaokrąglony	1	1	4932471800	4058546296995	12,90	15,87
	T20 x 100	Zaokrąglony	1	1	4932471801	4058546297008	15,90	19,56
	T25 x 100	Zaokrąglony	1	1	4932471802	4058546297015	15,90	19,56
	T30 x 125	Zaokrąglony	1	1	4932471803	4058546297022	15,90	19,56
	T40 x 125	Zaokrąglony	1	1	4932471804	4058546297039	17,90	22,02



Opis	Ilość w op.	Min. zam.	Numer Artykułu	Kod EAN	Sugerowana cena netto zł	Sugerowana cena brutto zł
① Zestaw wkrętaków - 6 szt. PZ1 / PZ2 / SL3 / SL4 / SL5.5 / SL6.5	6	1	4932471806	4058546297053	68,90	84,75
② Zestaw wkrętaków - 6 szt. PH1 / PH2 / SL3 / SL4 / SL5.5 / SL6.5	6	1	4932471807	4058546297060	68,90	84,75
Zestaw wkrętaków - 10 szt. ③ PZ1 / PZ2 / PH1 / PH2 / SL3 / SL5.5 / SL6.5 / SL6.5 / SL8	10	1	4932471808	4058546297077	112,90	138,87
Zestaw wkrętaków w walizce - 12 szt. ④ PZ0 / PZ1 / PZ2 / PH0 / PH1 / PH2 / SL2.5 / SL4 / SL5.5 / SL6.5 / SL6.5 / SL8	12	1	4932472003	4058546323998	152,90	188,07
Zestaw wkrętaków Torx - 6 szt. ⑤ T10 / T15 / T20 / T25 / T30 / T40	6	1	4932471809	4058546297084	68,90	84,75
Zestaw krótkich wkrętaków - 2 szt. ⑥ PZ2 x 45mm / SL6.5 x 45mm	2	1	4932471810	4058546297091	19,90	24,48

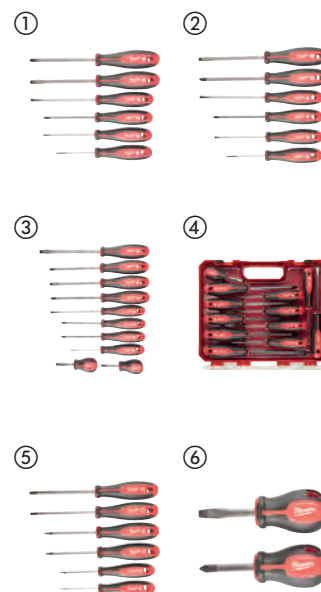

Wkrętaki do pobijania

NOWOŚĆ

- Wbudowany kołpak do pobijania.
- W pełni metalowy rdzeń wkrętaka.
- Grot w kształcie sześciokąta - możliwość użycia klucza w celu przyłożenia większej siły.
- Wygodna rękojeść spłaszczona z trzech stron.

Opis	Ilość w op.	Min. zam.	Numer Artykułu	Kod EAN	Sugerowana cena netto zł	Sugerowana cena brutto zł
Zestaw wkrętaków do pobijania PH 2 / SL 7.9 mm	2	1	4932471872	4058546297718	44,90	55,23



Pobijak

NOWOŚĆ

- Rdzeń w pełni wykonany z metalu dla najwyższej trwałości.
- Kilka powierzchni do pobijania pod różnym kątem.
- Zaostrzony grot umożliwiający wykrawania arkuszy blach.

Opis	Ilość w op.	Min. zam.	Numer Artykułu	Kod EAN	Sugerowana cena netto zł	Sugerowana cena brutto zł
Pobijak	1	1	4932471871	4058546297701	69,90	85,98



Wkrętaki precyzyjne

NOWOŚĆ

- W pełni metalowy rdzeń zapewnia najwyższą trwałość.
- Obrotowa końcówka rękojeści 360° gwarantuje wysoką precyzję.
- Chromowana powierzchnia grota dla ochrony przed korozją.
- Wysokiej jakości etui zamykane na suwak do wygodnego przechowywania.
- Długi grot zapewnia lepszą widoczność i łatwiejszy dostęp w ciasnych przestrzeniach.

Opis	Ilość w op.	Min. zam.	Numer Artykułu	Kod EAN	Sugerowana cena netto zł	Sugerowana cena brutto zł
Wkrętaki precyzyjne - zestaw 6 szt. PH00 / PH0, SL1.6 / SL2 / SL3.2 / SL4	6	1	4932471869	4058546297688	99,90	122,88
Wkrętaki precyzyjne - zestaw 6 szt. Torx T6, T7, T8, T8, T9, T10, T15	6	1	4932471870	4058546297695	105,90	130,26



Krótki uniwersalny wkrętak z grzechotką 8 w 1

NOWOŚĆ

- Konstrukcja grzechotki w pełni wykonana z metalu.
- Utwardzane końcówki wkręcające - zapewniają precyzję i długą żywotność.
- Rękojeść z rewolwerowym uchwytem na bity.
- Chromowana powłoka bitów chroni przed korozją.



Opis	Ilość w op.	Min. zam.	Numer Artykułu	Kod EAN	Sugerowana cena netto zł	Sugerowana cena brutto zł
Krótki uniwersalny wkrętak z grzechotką 8 w 1 PH1 / PH2 / PZ1 / PZ2 / TX15 / SL4.8 / SL6.4	1	1	4932471868	4058546297671	59,90	73,68



Uniwersalny wkrętak z grzechotką 9 w 1

NOWOŚĆ

- Ergonomiczny wkrętak o długości 152 mm 1/4" HEX.
- Konstrukcja grzechotki w pełni wykonana z metalu.
- Bity o długości 88 mm, kompatybilne również z elektronarzędziami.
- Utwardzane końcówki wkręcające - zapewniają precyzję i długą żywotność.
- Rękojeść z rewolwerowym uchwytem na bity.
- Chromowana powłoka bitów chroni przed korozją.





Opis	Ilość w op.	Min. zam.	Numer Artykułu	Kod EAN	Sugerowana cena netto zł	Sugerowana cena brutto zł
Uniwersalny wkrętak z grzechotką 9 w 1 PH1 / PH2 / PZ1 / PZ2 / TX15 / TX20 / SL 0.8 x 5.5 mm	1	12	4932471598	4058546294977	89,90	110,58
Uniwersalny wkrętak 9 w 1 z grzechotką - HEX Hex 1.5 mm / Hex 2 mm / Hex 2.5 mm / Hex 3 mm / Hex 4 mm / Hex 5 mm / Hex 6 mm	1	12	4932471599	4058546294984	89,90	110,58

Wkrętaki VDE Slim

NOWOŚĆ

- Przetestowane przez instytut VDE przy napięciu 10 kV, posiadają atest do 1 kV.
- Najwyższej jakości stal molibdenowo-wadaniowa gwarantująca elastyczność i żywotność.
- Końcówki wkrętaków poddane obróbce CNC dla największej precyzji.
- Specjalna powłoka na końcówce wkrętaka zwiększa przyczepność i zapobiega korozji.
- Smukły grot umożliwiający pracę w trudno dostępnych miejscach.
- 2-kompozytowa rękojeść z miękkim uchwytem dla wygodnej pracy.
- Rękojeść spłaszczona z 3 stron pozwala na przyłożenie większej siły.
- Smukła rękojeść do precyzyjnych prac elektrycznych.
- Laserowe oznaczenie typu wkrętaka dla łatwej identyfikacji.
- Dolny kotnierz zapobiega przetaczaniu się wkrętaka po płaskiej powierzchni.



Typ	Opis	Ilość w op.	Min. zam.	Numer Artykułu	Kod EAN	Sugerowana cena netto zł	Sugerowana cena brutto zł
	SL 0.5 x 3 x 100	1	1	4932471445	4058546290733	34,90	42,93
	SL 0.8 x 4 x 100	1	1	4932471446	4058546290740	34,90	42,93
	SL 1.0 x 5.5 x 125	1	1	4932471447	4058546290757	36,90	45,39
	PH1 x 80	1	1	4932471448	4058546290764	32,90	40,47
	PH2 x 100	1	1	4932471449	4058546290771	32,90	40,47
	PZ1 x 80	1	1	4932471450	4058546290788	32,90	40,47
	PZ2 x 100	1	1	4932471451	4058546290795	32,90	40,47
①	Zestaw wkrętaków VDE Slim - 5 szt. SL3 / SL4 / SL5.5 / PZ1 / PZ2	1	1	4932471452	4058546290801	161,90	199,14
②	Zestaw wkrętaków VDE Slim - 7 szt. SL3 / SL4 / SL 5.5 / PH1 / PH2 / PZ1 / PZ2	1	1	4932471453	4058546290818	214,90	264,33

①









②



Wkrętaki izolowane VDE

- Przetestowane przez instytut VDE przy napięciu 10 kV, posiadają atest do 1 kV
- Najwyższej jakości stal chromowo-molibdenowa dla zapewnienia niezawodności
- Końcówki wkrętaków poddane obróbce CNC dla największej precyzji
- Specjalna powłoka na końcówce wkrętaka zwiększa przyczepność i zapobiega korozji
- Kompozytowy uchwyt wkrętaka dla zapewnienia najlepszego chwytu
- Spłaszczony uchwyt pozwala na przyłożenie większej siły
- Węższa średnica chwytu u podstawy, umożliwia przyłożenie odpowiednio mniejszego momentu
- Laserowo nanoszona informacja na temat typu wkrętaka dla łatwej identyfikacji
- Dolny kołnierz zapobiega przetaczaniu się wkrętaka po płaskiej powierzchni



	Opis	Ilość w op.	Min. zam.	Numer Artykułu	Kod EAN	Sugerowana cena netto zł	Sugerowana cena brutto zł
	Wkrętak izolowany SL 0.4x2.5x75	1	1	4932464034	4058546219796	22,89	28,15
	Wkrętak izolowany SL 0.5x3x100	1	1	4932464035	4058546219802	24,89	30,61
	Wkrętak izolowany SL 0.6x3.5x100	1	1	4932464036	4058546219819	24,89	30,61
	Wkrętak izolowany SL 0.8x4x100	1	1	4932464037	4058546219826	24,89	30,61
	Wkrętak izolowany SL 1.0x5.5x125	1	1	4932464038	4058546219833	27,89	34,30
	Wkrętak izolowany SL 1.2x6.5x150	1	1	4932464039	4058546219840	29,89	36,76
	Wkrętak izolowany SL 1.2x8x175	1	1	4932464040	4058546219857	44,89	55,21
	Wkrętak izolowany SL 0.5x3x65	1	1	4932464041	4058546219864	25,89	31,84
	Wkrętak izolowany PH0 x60	1	1	4932464042	4058546219871	27,89	34,30
	Wkrętak izolowany PH1 x80	1	1	4932464043	4058546219888	28,89	35,53
	Wkrętak izolowany PH2 x100	1	1	4932464044	4058546219895	28,89	35,53
	Wkrętak izolowany PH3 x150	1	1	4932464045	4058546219901	44,89	55,21
	Wkrętak izolowany PZ0 x60	1	1	4932464046	4058546219918	27,89	34,30
	Wkrętak izolowany PZ1 x80	1	1	4932464047	4058546219925	28,89	35,53
	Wkrętak izolowany PZ2 x100	1	1	4932464048	4058546219932	28,89	35,53
	Wkrętak izolowany PZ3 x150	1	1	4932464049	4058546219949	44,89	55,21
	Wkrętak izolowany T10 x60	1	1	4932464050	4058546219956	32,89	40,45
	Wkrętak izolowany T15 x75	1	1	4932464051	4058546219963	33,89	41,68
	Wkrętak izolowany T20 x100	1	1	4932464052	4058546219970	33,89	41,68
	Wkrętak izolowany T25 x100	1	1	4932464053	4058546219987	38,89	47,83
	Wkrętak izolowany T30 x100	1	1	4932464054	4058546219994	38,89	47,83
	Wkrętak izolowany PH/SL1 x80	1	1	4932464055	4058546220006	30,89	37,99
	Wkrętak izolowany PH/SL2 x100	1	1	4932464056	4058546220013	31,89	39,22
	Wkrętak izolowany PZ/SL1 x80	1	1	4932464057	4058546220020	30,89	37,99
	Wkrętak izolowany PZ/SL2 x100	1	1	4932464058	4058546220037	31,89	39,22
	Nasadki udarowe Wkrętak izolowany SW6 x125	1	1	4932464059	4058546220044	58,90	72,45
	Wkrętak izolowany SW7 x125	1	1	4932464060	4058546220051	63,90	78,60
	Wkrętak izolowany SW8 x125	1	1	4932464061	4058546220068	63,90	78,60
	Wkrętak izolowany SW9 x125	1	1	4932464062	4058546220075	66,90	82,29
	Wkrętak izolowany SW10 x125	1	1	4932464063	4058546220082	69,90	85,98
	Wkrętak izolowany SW11 x125	1	1	4932464064	4058546220099	86,90	106,89
	Wkrętak izolowany SW13 x125	1	1	4932464065	4058546220105	87,90	108,12
①	Wkrętaki izolowane VDE 5 szt						
	SL3 / SL4, PZ1 / PZ2 i próbnik napięcia	5	1	4932464066	4058546220112	120,90	148,71
②	Wkrętaki izolowane VDE 7 szt						
	SL2.5 / SL3 / SL4, PH2, PZ1 / PZ2 i próbnik napięcia	7	1	4932464067	4058546220129	150,90	185,61
②	Wkrętaki izolowane VDE 7 szt						
	SL2.5 / SL3 / SL4 / SL5.5, PH1 / PH2 i próbnik napięcia	7	1	4932464068	4058546220136	150,90	185,61



Szczypce VDE

- Szczypce posiadają certyfikat VDE (DIN EN/IEC 60900). Przetestowane do 10 000 V, posiadają atest do 1000 V. Przetestowane w zakresie odporności na mróz do -40°.
- Kuta i utwardzona głowica z powłoką z azotku tytanu, która zapewnia maksymalną odporność na korozję.
- Krawędzie hartowane indukcyjnie, odpowiednie do cięcia nawet najtwardszych materiałów.
- Optymalna przekładnia dźwigniowa i maksymalne przeniesienie siły na ostrza dla łatwej i bezwysiłkowej pracy.
- Ergonomiczny uchwyt dla wysokiej wygody użytkownika.



Opis	Długość całkowita (mm)	Max. zakres cięcia przewodu 2300N/mm ² [mm]	Max. zakres cięcia przewodu 1800N/mm ² [mm]	Max. zakres cięcia przewodu 220N/mm ² [mm]	Max. zakres cięcia w kablach Al i Cu [mm]	Zakres [mm]	Max. średnica rury [Ø mm]	Waga (g)	Ilość w op.	Min. zam.	Numer Artykułu	Kod EAN	Sugerowana cena netto zł	Sugerowana cena brutto zł
① Szczypce do cięcia przewodów VDE 160 mm	160	-	-	-	16	-	-	185	1	1	4932464562	4058546225070	134,90	165,93
	210	-	-	-	25	-	-	315	1	1	4932464563	4058546225087	189,90	233,58
② Szczypce długie okrągłe VDE 205 mm	205	-	2.2	3.9	-	-	-	200	1	1	4932464564	4058546225094	109,90	135,18
③ Szczypce długie okrągłe 45° VDE 205 mm	205	-	2.2	3.9	-	-	-	200	1	1	4932464565	4058546225100	114,90	141,33
④ Szczypce do cięcia bocznego VDE 145 mm	145	-	1.7	5	8	-	-	160	1	1	4932464566	4058546225117	93,90	115,50
	160	-	2	6	11	-	-	210	1	1	4932464567	4058546225124	98,90	121,65
	180	-	2.5	7	13	-	-	240	1	1	4932464568	4058546225131	104,90	129,03
⑤ Szczypce do cięcia bocznego Heavy Duty VDE 180 mm	180	2.2	2.6	7	13	-	-	250	1	1	4932464569	4058546225148	119,90	147,48
	200	2.5	2.8	8	15	-	-	305	1	1	4932464570	4058546225155	128,90	158,55
⑥ Szczypce uniwersalne VDE 165 mm	165	-	2	4	10	-	-	180	1	1	4932464571	4058546225162	94,90	116,73
	180	-	2.2	5.2	12	-	-	250	1	1	4932464572	4058546225179	98,90	121,65
⑦ Szczypce do zdejmowania izolacji VDE 160 mm	160	-	-	-	0.75mm ² - 6mm ²	-	-	180	1	1	4932464573	4058546225186	104,90	129,03
⑧ Szczypce nastawne VDE 240 mm	240	-	-	-	-	50	50	395	1	1	4932464574	4058546225193	124,90	153,63
⑨ 3-częściowy zestaw szczypiec VDE								660	3	1	4932464575	4058546225209	292,90	360,27

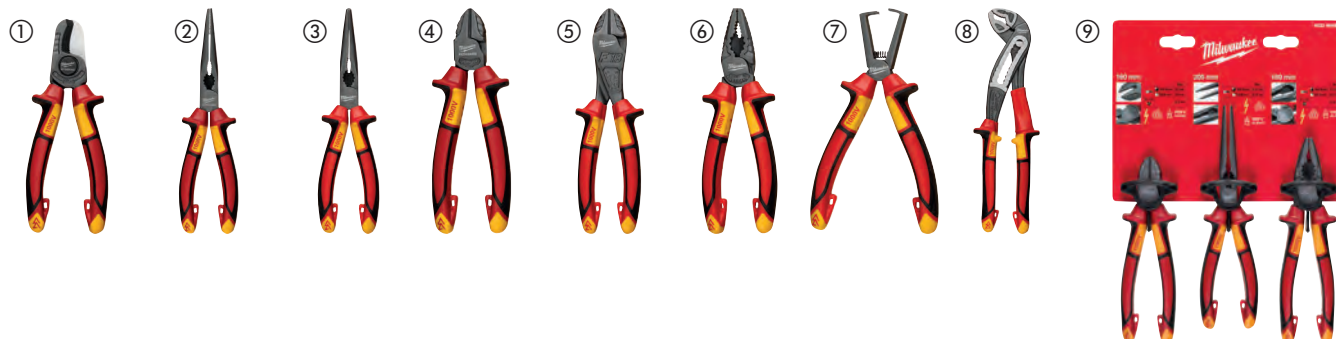

Szczypce czołowe

- Specjalna stal dla zwiększenia żywotności
- Wygodne trzymanie
- Płaska głowica
- Ergonomiczna konstrukcja
- Ochrona przed korozją: oksydowana ochrona przed rdzą

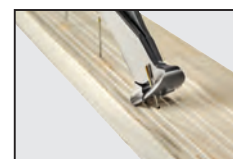

Opis	Długość (mm)	Ilość w op.	Min. zam.	Numer Artykułu	Kod EAN	Sugerowana cena netto zł	Sugerowana cena brutto zł
Szczypce czołowe	180	1	1	48226407	045242356096	85,90	105,66

Szczypce wielofunkcyjne 5w1

- Ściągacz do izolacji przewodów o przekroju: 0.75 mm², 1.0 mm², 1.5 mm², 2.5 mm², 4.0 mm²
- Obcinak do przewodów
- Szczypce odpowiednie do chwytania i gięcia przewodów
- Grатовnik do rur o Ø12mm–25mm
- Możliwość formowania pętli
- Możliwość zamknięcia/zabezpieczenia szczypiec jedną ręką, dla wygody i bezpieczeństwa
- Zabezpieczenie antykorozyjne dla większej trwałości
- Wykonane z kutej stali dla większej wytrzymałości



Długość całkowita (mm)	Zdolność zdejmowania izolacji (mm ²)	Zdolność cięcia średnio twardego drutu (mm)	Zdolność cięcia twardego drutu (mm)	Zdolność cięcia - kabel (mm)	Grubość szczęk (mm)	Ø głowicy do gratowania (mm)	Ilość w op.	Min. zam.	Numer Artykułu	Kod EAN	Sugerowana cena netto zł	Sugerowana cena brutto zł
190	0.75, 1.0, 1.5, 2.5, 4.0	2.5	2.5	6.0	4	25	1	1	48229079	045425212720	108,90	133,95

Szczypce uniwersalne Heavy Duty

- Do uniwersalnego chwytania i cięcia
- Konstrukcja z funkcją dźwigni dla maksymalnej siły cięcia
- Możliwość gratowania rur wąskimi krawędziami tnącymi do Ø 25 mm, nie jest wymagane dodatkowe narzędzie
- Wyciągacz gwoździ – mocny chwyt i daleko przesunięta oś dźwigni
- Laserowo hartowane ostrza do 64 HRC
- Ząbkowane szczęki do mocniejszego chwytania i wyciągania elementów metalowych
- Wykonane ze stali chromowo-wanadowej w celu ochrony przed korozją
- Ergonomiczny uchwyt dla maksymalnego komfortu i doskonałej wydajności
- Możliwość zagniatania



Zdolność cięcia twardego drutu (mm)	Zdolność cięcia miękkiego drutu (mm)	Długość całkowita (mm)	Waga (g)	Ø głowicy do gratowania (mm)	Ilość w op.	Min. zam.	Numer Artykułu	Kod EAN	Sugerowana cena netto zł	Sugerowana cena brutto zł
3.0	4.6	250	480	25	1	1	48226100	045242342228	96,90	119,19

Szczypce długie

- Szczypce długie: odpowiednie do chwytania, gięcia i regulacji w miejscach trudno dostępnych
- Obcinak drutu: tnie drut do 2,5 mm
- Gratownik: głowica z funkcją gratowania rury do 20 mm. Nie potrzeba dodatkowych narzędzi
- Wyciągacz do gwoździ
- Ząbkowane szczęki dla lepszej przyczepności i doskonałej kontroli
- Laserowo hartowane wytrzymałe krawędzie tnące. Ekstra hartowane do 64 HRC
- Wykonano z chromowo-wanadowej stali dla najwyższej trwałości i ochrony przed rdzą
- Ergonomiczne i trwałe, gumowane uchwyty powiększają komfort i wydłużają żywotność



Długość całkowita (mm)	Zdolność cięcia twardego drutu (mm)	Średnica kabla (mm)	Długość szczęk (mm)	Waga (g)	Ø głowicy do gratowania (mm)	Ilość w op.	Min. zam.	Numer Artykułu	Kod EAN	Sugerowana cena netto zł	Sugerowana cena brutto zł
210	2.5	6.0	51	255	18	1	1	48226101	045242342211	110,90	136,41

Szczypce tnące

- Do różnego rodzaju cięcia
- Ochrona końcówek ostrzy-zapobiega uszkodzeniu podczas upadku
- Daleko przesunięta oś dźwigni dla maksymalnej mocy i precyzji cięcia
- Możliwość gratowania rur wąskimi krawędziami tnącymi do \varnothing 25 mm, nie jest wymagane dodatkowe narzędzie
- Odchylna głowica o 15° ułatwia widoczność obrabianego materiału oraz ułatwia usuwanie elementów metalowych z drewna
- Laserowo hartowane ostrza do 64 HRC umożliwiają cięcie drutu, śrub, wkrętów i gwoździ
- Wykonane ze stali chromowo-wanadowej w celu ochrony przed korozją
- Ergonomiczny chwyt dla komfortu pracy



Długość całkowita (mm)	Zdolność cięcia twardego drutu (mm)	Zdolność cięcia miękkiego drutu (mm)	Długość szczęk (mm)	Waga (g)	Ilość w op.	Min. zam.	Numer Artykułu	Kod EAN	Sugerowana cena netto zł	Sugerowana cena brutto zł
160	2.5	4.0	22	195	1	1	48226106	045242342181	75,90	93,36
180	3.0	4.0	26	246	1	1	48226107	045242342198	80,90	99,51

Szczypce nastawne

- Do chwytania, mocowania i przytrzymywania detali
- Jednoręczne zwalnianie i blokowanie narzędzia za pomocą przycisku
- Łatwa w obsłudze skala regulacji
- Przycisk blokujący do szybkiej regulacji
- Konstrukcja w kształcie V dla pewnego chwytu i większej precyzji
- Wykonane ze stali chromowo-niklowej w celu uzyskania najlepszej trwałości i ochrony przed korozją
- Ergonomiczny i trwały uchwyt
- Dwa miejsca do gratowania (czyszczenia) rur: na głowicy i na uchwycie. Nie ma potrzeby stosowania dodatkowych narzędzi
- Dostępne w trzech długościach
- Ergonomiczny kształt ułatwiający dostęp do trudno dostępnych miejsc



Długość całkowita (mm)	Długość całkowita (cal)	Zdolność chwytu - rozmiar nakrętki (mm)	Zdolność chwytu - \varnothing tuby rury (mm)	Waga (g)	\varnothing głowicy do gratowania (mm)	\varnothing uchwytu do gradowania (mm)	Ilość w op.	Min. zam.	Numer Artykułu	Kod EAN	Sugerowana cena netto zł	Sugerowana cena brutto zł
200	8	30	32	250	38	25	1	1	48226208	045242342235	81,90	100,74
250	10	36	42	425	51	25	1	1	48226210	045242342242	95,90	117,96
300	12	50	60	660	70	25	1	1	48226212	045242342259	118,90	146,25

Szczypce zaciskowe TORQUE LOCK™

- Szczypce zaciskowe TORQUE LOCK™. Szybki montaż i łatwe zwalnianie w przypadku zaciskania płaskiego i okrągłego materiału. Można przyłożyć dodatkową siłę do śruby TORQUE LOCK™ w celu lepszego i pewniejszego zacisku
- Utwardzone szczęki: lepsza siła zacisku na materiale
- Zabezpieczenie przed rdzą: chromowane narzędzie ma większą trwałość dzięki odporności na korozję
- Kontrolowane zwalnianie: szybkie i łatwe zwalnianie jedną ręką
- Szczypce MAXBITE™ posiadają specjalną geometrię szczęki dla maksymalnej przyczepności

	Długość całkowita (mm)	Długość całkowita (cale)	Typ szczęk	Zdolność szczęk do zaciskania przedmiotów płaskich mm	Otwarcie szczęk dla rur (mm)	Ilość w op.	Min. zam.	Numer Artykułu	Kod EAN	Sugerowana cena netto zł	Sugerowana cena brutto zł
①	170	7	Maxbite™	-	38	1	1	4932471730	4058546296292	53,90	66,30
②	250	10	Maxbite™	-	50	1	1	4932471729	4058546296285	55,90	68,76
③	127	5	wygięte	-	26	1	1	48223422	045242358250	49,29	60,63
④	170	7	wygięte	-	38	1	1	4932471732	4058546296315	53,90	66,30
⑤	250	10	wygięte	-	51	1	1	4932471725	4058546296247	50,90	62,61
⑥	250	10	płaskie	30	-	1	1	4932471726	4058546296254	59,90	73,68
⑦	100	4	płaski długi nos	42	-	1	1	48223504	045242358281	50,90	62,61
⑧	150	6	płaski długi nos	52	-	1	1	4932471731	4058546296308	53,90	66,30
⑨	230	9	płaski długi nos	76	-	1	1	4932471733	4058546296322	56,90	69,99



Zaciski blokujące typu-C TORQUE LOCK™

- Zaciski blokujące typu C TORQUE LOCK™. Szybki montaż i łatwe zwalnianie w przypadku zaciskania płaskich i okrągłych materiałów do spawania. Można przyłożyć dodatkową siłę do śruby TORQUE LOCK™ w celu lepszego i pewniejszego zacisku
- Utwardzone szczęki: lepsza siła zacisku na materiale
- Zabezpieczenie przed rdzą: chromowane narzędzie ma większą trwałość dzięki redukcji korozji
- Kontrolowane zwalnianie: szybkie i łatwe zwalnianie jedną ręką



	Długość całkowita (mm)	Długość całkowita (cale)	Typ szczęk	Ilość w op.	Min. zam.	Numer Artykułu	Kod EAN	Sugerowana cena netto zł	Sugerowana cena brutto zł
①	230	9	Szerokie z punktowymi końcówkami	1	1	48223533	045242472680	86,90	106,89
②	480	18	Szerokie z punktowymi końcówkami	1	1	48223529	045242472697	161,90	199,14
③	280	11	zwykłe spiczaste	1	1	4932471728	4058546296278	76,90	94,59
④	480	18	Końcówki punktowe	1	1	48223530	045242472673	128,90	158,55
⑤	230	9	Szerokie ruchome końcówki	1	1	48223523	045242358304	90,90	111,81
⑥	280	11	końcówki obrotowe	1	1	4932471727	4058546296261	81,90	100,74
⑦	480	18	Ruchome końcówki	1	1	48223520	045242358298	128,90	158,55

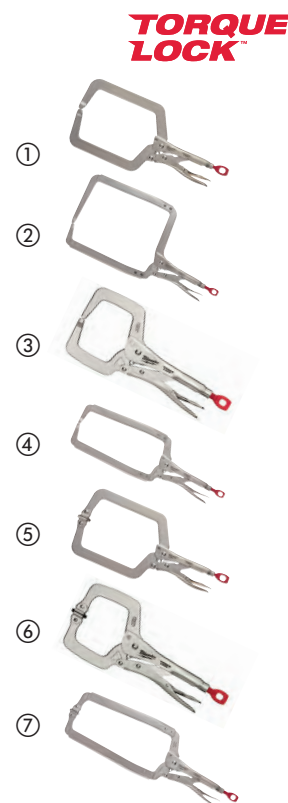

Szczypce TORQUE LOCK™ do blach

- TORQUE LOCK™: Szybsza regulacja narzędzia. Możliwość użycia wkrętaka jako dodatkowej dźwigni podczas zaciskania i zwalniania chwytu. Może być też użyty jako otwór do powieszenia lub przechowywania narzędzia
- Hartowane szczęki: mocniejszy chwyt na materiale
- Ochrona przed rdzą: pokrycie chromem wydłuża żywotność i redukuje korektę
- Konstrukcja dźwigni zwalnającej: wygoda na miejscu pracy
- Ząbkowanie sprawia że wszystkie zagniatanie, formatowanie, ściskanie staje się łatwe
- Jest idealne do chwytania elementów blaszanych



Opis	Długość całkowita (mm)	Długość całkowita (cale)	Zdolność szczęk do	Ilość w op.	Min. zam.	Numer Artykułu	Kod EAN	Sugerowana cena netto zł	Sugerowana cena brutto zł
TORQUE LOCK™ ząbkowane do blach	200	8	42	1	1	4932471734	4058546296339	84,90	104,43

Szczypce łańcuchowe TORQUE LOCK™

- TORQUE LOCK™: Szybsza regulacja narzędzia. Możliwość użycia wkrętaka jako dodatkowej dźwigni podczas zaciskania i zwalniania chwytu. Może być też użyty jako otwór do powieszenia lub przechowywania narzędzia
- Hartowane szczęki: mocniejszy chwyt na materiale
- Ochrona przed rdzą: pokrycie chromem wydłuża żywotność i redukuje korektę
- Konstrukcja dźwigni zwalnającej: wygoda na miejscu pracy
- Ząbkowanie sprawia że wszystkie zagniatanie, formatowanie, ściskanie staje się łatwe
- Łatwa regulacja dzięki mechanizmowi zapadkowemu



Opis	Długość całkowita (mm)	Długość całkowita (cale)	Otwarcie szczęk dla rur (mm)	Ilość w op.	Min. zam.	Numer Artykułu	Kod EAN	Sugerowana cena netto zł	Sugerowana cena brutto zł
Szczypce łańcuchowe TORQUE LOCK™	270	9	79	1	1	48223542	045242472727	101,90	125,34

Zestawy kluczy płasko-oczkowych MAX BITE™

- Uchwyt MAX BITE™ zapewnia lepszy chwyt wyrobionych łbów śrub i nakrętek.
- Zaokrąglona dwuteowa rękojeść dla wygodnego chwytu.
- Zoptymalizowane przechowywanie - zestaw 7 szt. posiada wygodny uchwyt do przenoszenia, natomiast zestaw 15 szt. wyposażony jest w podstawkę do wygodnego przechowywania w szufladzie.
- Czytelne oznaczenia na boku klucza - łatwa identyfikacja rozmiaru.
- Odchylenie 15° dla wygodnej pracy w ciasnych i trudno dostępnych miejscach.
- Chromowane wykończenie - profesjonalny wygląd i łatwe czyszczenie.

Opis	Ilość w op.	Min. zam.	Numer Artykułu	Kod EAN	Sugerowana cena netto zł	Sugerowana cena brutto zł
Zestaw kluczy płasko-oczkowych MAX BITE™ 7 szt. - wariant metryczny ① 8, 10, 12, 13, 14, 15, 17 mm	7	1	4932464257	4058546222024	239,00	293,97
Zestaw kluczy płasko-oczkowych MAX BITE™ 15 szt. - wariant metryczny ② 8, 9, 10, 11, 12, 13, 14, 15, 17, 18, 19, 20, 21, 22 mm	15	1	4932464258	4058546222031	499,00	613,77
Zestaw kluczy płasko-oczkowych MAX BITE™ 7 szt. - wariant calowy ③ 3/4, 7/16, 1/2, 9/16, 5/8, 11/16, 3/4	7	1	48229407	045242499038	262,90	323,37
Zestaw kluczy płasko-oczkowych MAX BITE™ 15 szt. - wariant calowy ④ 1/4, 9/32, 5/18, 11/32, 3/8, 7/16, 1/2, 9/16, 5/8, 11/16, 3/4, 13/16, 7/8, 15/16, 1	15	1	48229415	045242499021	586,90	721,89



Zestawy kluczy płasko-oczkowych z grzechotką **MAX BITE**[™]

- Mechanizm grzechotki ze 144 zębami umożliwia pracę w ciasnych przestrzeniach.
- Zaokrąglona dwuteowa rękojeść dla wygodnego chwytu.
- Czytelne oznaczenia na boku klucza - łatwa identyfikacja rozmiaru.
- Odchylenie 15° dla wygodnej pracy w ciasnych i trudno dostępnych miejscach.
- Chromowane wykończenie - profesjonalny wygląd i łatwe czyszczenie.

Opis	Ilość w op.	Min. zam.	Numer Artykułu	Kod EAN	Sugerowana cena netto zł	Sugerowana cena brutto zł
① Zestaw kluczy płasko-oczkowych MAX BITE [™] z grzechotką 7 szt. - wariant metryczny 8, 10, 12, 13, 14, 15, 17 mm	7	1	4932464993	4058546229382	395,00	485,85
② Zestaw kluczy płasko-oczkowych MAX BITE [™] z grzechotką 15 szt. - wariant metryczny 8, 9, 10, 11, 12, 13, 14, 15, 16, 17, 18, 19, 20, 21, 22 mm	15	1	4932464994	4058546229399	933,00	1147,59

①



②



Zestawy nasadek z grzechotką

- Mechanizm grzechotki z 90 zębami (skok roboczy 4°) umożliwia pracę w ciasnych przestrzeniach.
- Dostarczane z wyjmowaną tacką, która ułatwia przechowywanie
- Czytelne oznaczenia rozmiaru na spłaszczonej części nasadki
- W pełni metalowa konstrukcja dla najwyższej trwałości
- Konstrukcja spłaszczona z 4 stron zapobiega przetaczaniu się nasadek
- Smukła konstrukcja ułatwia pracę w trudno dostępnych miejscach

Opis	Ilość w op.	Min. zam.	Numer Artykułu	Kod EAN	Sugerowana cena netto zł	Sugerowana cena brutto zł
① Nasadki 1/4" z grzechotką - metryczne - zestaw 28 szt. Nasadki standardowe: 5 mm, 5.5 mm, 6 mm, 7 mm, 8 mm, 9 mm, 10 mm, 11 mm, 12 mm, 13 mm, 14 mm, 15 mm; Nasadki długie: 5 mm, 5.5 mm, 6 mm, 7 mm, 8 mm, 9 mm, 10 mm, 11 mm, 12 mm, 13 mm, 14 mm, 15 mm	28	1	4932464943	4058546228880	250,00	307,50
② Nasadki 1/4" z grzechotką - metryczne i calowe - zestaw 50 szt. Nasadki standardowe: 5/32", 3/16", 7/32", 1/4", 9/32", 5/16", 11/32", 3/8", 7/16", 1/2", 9/16", 5 mm, 5.5 mm, 6 mm, 7 mm, 8 mm, 9 mm, 10 mm, 11 mm, 12 mm, 13 mm, 14 mm, 15 mm; Nasadki długie: 5/32", 3/16", 7/32", 1/4", 9/32", 5/16", 11/32", 3/8", 7/16", 1/2", 9/16" 5 mm, 5.5 mm, 6 mm, 7 mm, 8 mm, 9 mm, 10 mm, 11 mm, 12 mm, 13 mm, 14 mm, 15 mm	50	1	4932464944	4058546228897	359,00	441,57
③ Nasadki 3/8" z grzechotką - metryczne - zestaw 32 szt. Nasadki standardowe: 6 mm, 7 mm, 8 mm, 9 mm, 10 mm, 11 mm, 12 mm, 13 mm, 14 mm, 15 mm, 16 mm, 17 mm, 18 mm, 19 mm; Nasadki długie: 6 mm, 7 mm, 8 mm, 9 mm, 10 mm, 11 mm, 12 mm, 13 mm, 14 mm, 15 mm, 16 mm, 17 mm, 18 mm, 19 mm	32	1	4932464945	4058546228903	385,00	473,55
④ Nasadki 3/8" z grzechotką - metryczne i calowe - zestaw 56 szt. Nasadki standardowe: 1/4", 5/16", 3/8", 7/16", 1/2", 9/16", 5/8", 11/16", 3/4", 13/16", 7/8", 5/16", 6 mm, 7 mm, 8 mm, 9 mm, 10 mm, 11 mm, 12 mm, 13 mm, 14 mm, 15 mm, 16 mm, 17 mm, 18 mm, 19 mm; Nasadki długie: 1/4", 5/16", 3/8", 7/16", 1/2", 9/16", 5/8", 11/16", 3/4", 13/16", 7/8", 5/16", 6 mm, 7 mm, 8 mm, 9 mm, 10 mm, 11 mm, 12 mm, 13 mm, 14 mm, 15 mm, 16 mm, 17 mm, 18 mm, 19 mm	56	1	4932464946	4058546228910	558,00	686,34
⑤ Nasadki 1/2" z grzechotką - metryczne - zestaw 28 szt. Nasadki standardowe: 10 mm, 11 mm, 12 mm, 13 mm, 14 mm, 15 mm, 16 mm, 17 mm, 18 mm, 19 mm, 20 mm, 21 mm, 22 mm, 23 mm, 24 mm. Nasadki długie: 10 mm, 11 mm, 12 mm, 13 mm, 14 mm, 15 mm, 16 mm, 17 mm, 18 mm, 19 mm. Przedłużka 3", przedłużka 5", wyjmowana tacka do przechowywania.	28	1	4932471864	4058546297633	590,00	725,70

NOWOŚĆ



①



②



③



④



⑤



Grzechotki

- Mechanizm grzechotki z 90 zębami (skok roboczy 4°) umożliwia pracę w ciasnych przestrzeniach.
- Smukła konstrukcja głowicy ułatwia pracę w trudno dostępnych miejscach.

Opis	Ilość w op.	Min. zam.	Numer Artykułu	Kod EAN	Sugerowana cena netto zł	Sugerowana cena brutto zł
Grzechotka 1/4"	1	1	48229014	045242513017	137,00	168,51
Grzechotka 3/8"	1	1	48229038	045242513024	168,00	206,64
Grzechotka 1/2"	1	1	4932471865	4058546297640	159,90	196,68

NOWOŚĆ



Ramię z przegubem do nasadek 1/2"

NOWOŚĆ

- Umożliwia przyłożenia większej siły.
- Ruchoma głowica 180°

Opis	Długość całkowita (mm)	Długość całkowita (cale)	Numer Artykułu	Kod EAN	Sugerowana cena netto zł	Sugerowana cena brutto zł
Ramię z przegubem do nasadek 1/2" 38 cm	380	15	4932471866	4058546297657	149,90	184,38
Ramię z przegubem do nasadek 1/2" 61 cm	610	24	4932471867	4058546297664	179,90	221,28



Zestaw nasadek 3/8" z grzechotką

- Ruchoma głowica grzechotki
- Smukła konstrukcja idealna do pracy w trudno dostępnych miejscach
- Nasadki kompatybilne z kluczem dla lepszego dokręcenia
- Łatwa organizacja, przechowywanie i transport

Opis	Ilość w op.	Min. zam.	Numer Artykułu	Kod EAN	Sugerowana cena netto zł	Sugerowana cena brutto zł
Zestaw nasadek sześciokątnych 3/8" wraz z grzechotką i przedłużką	12	1	48229001	045242495078	299,00	367,77
Grzechotka 3/8", nasadki 3/8" 10, 12, 13, 14, 15, 17, 18, 19 mm, uchwyt do bitów, adapter kwadrat 1/4", przedłużka						



Klucze nastawne do rur

- Mocny chwyt do pewnego trzymania rur i kształtek
- Podwójna sprężyna zapewniająca maksymalną trwałość i żywotność
- Ergonomiczny uchwyt komfortowy dla dłoni, nie wbija się w palce
- Hartowane szczęki aby zwiększyć trwałość i poprawić chwyt
- Otwór do przechowywania na wieszaku

Opis	Długość całkowita (mm)	Długość całkowita (cale)	Otwarcie szczęk dla rur (mm)	Rozmiar szczęk do rur (cale)	Waga (g)	Ilość w op.	Min. zam.	Numer Artykułu	Kod EAN	Sugerowana cena netto zł	Sugerowana cena brutto zł
Aluminiowy klucz do rur 250 mm	250	10	38	1.5	598	1	1	48227210	045242342372	138,90	170,85
Aluminiowy klucz do rur 300 mm	300	12	51	2	816	1	1	48227212	045242342389	159,90	196,68
① Aluminiowy klucz do rur 350 mm	350	14	51	2	1076	1	1	48227214	045242342396	179,90	221,28
Aluminiowy klucz do rur 450 mm	450	18	63	2.5	1630	1	1	48227218	045242342419	256,90	315,99
Aluminiowy klucz do rur 600 mm	600	24	76	3	2644	1	1	48227224	045242342426	359,90	442,68
Metalowy klucz do rur 250 mm	250	10	38	1.5	916	1	1	48227110	045242342334	118,90	146,25
② Metalowy klucz do rur 300 mm	300	12	51	2	1270	1	1	48227112	045242342341	138,90	170,85
Metalowy klucz do rur 350 mm	350	14	51	2	1627	1	1	48227114	045242342358	159,90	196,68
Metalowy klucz do rur 450 mm	450	18	63	2.5	2531	1	1	48227118	045242342365	236,90	291,39

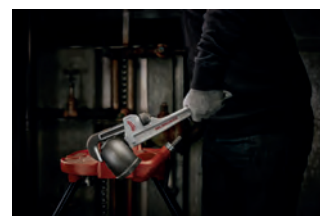

Klucz nastawny do rur Cheater 3 w 1

- Nowość na świecie 3 długości: 10"/250mm do pracy w ciasnych miejscach, 18"/450mm uniwersalny rozmiar, 24"/600 mm jeśli potrzebujemy użyć maksymalnej siły
- Mocny chwyt do pewnego trzymania rur i kształtek
- Podwójna sprężyna - maksymalna trwałość i żywotność
- Ergonomiczny uchwyt komfortowy dla dłoni, nie wbija się w palce
- Ergonomiczny kształt haka szczęki - do łatwego oderwania od przedmiotu obrabianego
- Hartowane szczęki, aby zwiększyć trwałość i poprawić chwyt
- Otwór do przechowywania na wieszaku



Opis	Długość całkowita (mm)	Długość całkowita (cale)	Otwarcie szczęk dla rur (mm)	Rozmiar szczęk do rur (cale)	Waga (g)	Ilość w op.	Min. zam.	Numer Artykułu	Kod EAN	Sugerowana cena netto zł	Sugerowana cena brutto zł
------	------------------------	--------------------------	------------------------------	------------------------------	----------	-------------	-----------	----------------	---------	--------------------------	---------------------------

Klucz nastawny do rur	250/450/600	10/18/24	63	2.5	3243	1	1	48227314	045242342402	261,90	322,14
-----------------------	-------------	----------	----	-----	------	---	---	----------	--------------	--------	--------

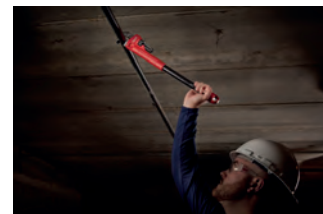

Klucze nastawne

- Dokładna regulacja ustawienia klucza. Precyzyjny mechanizm i niska tolerancja "luzu". Szczęki nie rozsuwają się podczas użytkowania
- Chromowana powierzchnia dla najlepszej ochrony przed rdzą
- Ergonomiczny zaokrąglony uchwyt dla maksymalnego komfortu użytkowania
- Wąska głowica umożliwi pracę w ciasnych miejscach
- Równoległe szczęki nie ślizgają się, a więc nie niszczą wykończonych powierzchni
- Trwałe laserowe oznaczenie rozmiaru - łatwiejsze ustawianie
- Klucz 8" z szerokim zakresem szczęk 38mm (48227508) - ułatwia pracę w miejscach trudno dostępnych
- Otwór do przechowywania na wieszaku



	Długość całkowita (mm)	Długość całkowita (cale)	Otwarcie szczęk dla rur (mm)	Grubość szczęk (mm)	Grubość wierzchołka (mm)	Waga (g)	Ilość w op.	Min. zam.	Numer Artykułu	Kod EAN	Sugerowana cena netto zł	Sugerowana cena brutto zł
--	------------------------	--------------------------	------------------------------	---------------------	--------------------------	----------	-------------	-----------	----------------	---------	--------------------------	---------------------------

	150	6	24.5	11.5	7,7	186	1	1	48227406	045242356225	55,90	68,76	
	200	8	30	14	8,7	353	1	1	48227408	045242356218	73,90	90,90	
①	200	8	40	14	8,1	385	1	1	48227508	045242356232	80,90	99,51	
	250	10	36.5	16	9,9	535	1	1	48227410	045242356201	88,90	109,35	
	300	12	42.5	17	10,8	748	1	1	48227412	045242356195	111,90	137,64	
	380	15	46	22	13,5	1,470	1	1	48227415	045242356188	182,90	224,97	
②	150 mm (48227406) i 250 mm (48227410)							2	1	48227400	045242358823	124,90	153,63



Klucz do umywalek

- Klucz kompatybilny z kluczem do nasadek $\frac{3}{8}$ "
- Konstrukcja umożliwiającą przyłożenie dodatkowej siły podczas odkręcania
- Pokrętko w kształcie gałki – bardziej komfortowe niż kwadratowe
- Łatwa regulacja uchwytu: najlepsze w swojej klasie możliwości regulacji



Opis	Rozmiar szczęk (mm)	Ilość w op.	Min. zam.	Numer Artykułu	Kod EAN	Sugerowana cena netto zł	Sugerowana cena brutto zł
Klucz do umywalek	10 - 32	1	1	48227001	045242366170	134,90	165,93
Klucz do umywalek	32 - 65	1	1	48227002	045242366187	171,90	211,44

Klucz szwedzki nastawny typ S

- Wykonane ze stali chromowo-wanadowej, hartowane i odpuszczone w oleju (DIN 5234).
- Odchylenie 45° umożliwia pracę w trudno dostępnych miejscach.
- Asymetrycznie ząbkowane szczęki hartowane indukcyjnie zapewniają najmocniejszy chwyt.
- Dwuteowa rękojeść dla maksymalnej trwałości.



Długość całkowita (mm)	Max. średnica rury [Ø mm]	Waga (g)	Ilość w op.	Min. zam.	Numer Artykułu	Kod EAN	Sugerowana cena netto zł	Sugerowana cena brutto zł
340	52	965	1	1	4932464576	4058546225216	199,90	245,88
450	67	1570	1	1	4932464577	4058546225223	249,00	306,27
550	83	3000	1	1	4932464578	4058546225230	399,00	490,77

Magnetyczne wkrętaki nasadowe Hollowcore[™]

- HOLLOWCORE[™] głębokość bez ograniczeń przy długich śrubach i gwintowanych prętach (dokonano zgłoszenia patentowego)
- Magnetyczne głowice nasadowe
- Pasuje do wielu nakrętek - kwadrat, 12 punktowy, 8 punktowy, HEX (6 punktowy)
- Można odkręcać skorodowane śruby o zniszczonych gwintach
- Kolorowe oznaczenia umożliwiają szybki wybór odpowiedniego narzędzia w miejscu pracy
- Sześciokątne groty, które można pokręcać kluczem
- Chromowane dla maksymalnej trwałości
- Rączki wykonane z kutej stali



Rozmiar tarczy (mm)	Kod kolorystyczny	Gwint wrzeczona	Ilość w op.	Min. zam.	Numer Artykułu	Kod EAN	Sugerowana cena netto zł	Sugerowana cena brutto zł
① 5	Czarny	-	1	1	48222531	045242294428	47,49	58,41
② 5.5	Brązowy	M3	1	1	48222532	045242294435	47,49	58,41
③ 6	Czerwony	M3.5	1	1	48222533	045242294442	47,49	58,41
④ 7	Pomarańczowy	M4	1	1	48222534	045242294459	47,49	58,41
⑤ 8	Żółty	M5	1	1	48222535	045242294466	47,49	58,41
⑥ 10	Niebieski	M6	1	1	48222536	045242294473	47,49	58,41
⑦ 13	Pomarańczowy	M8	1	1	48222537	045242294480	47,49	58,41

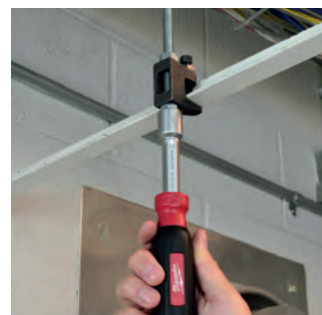

Narzędzie do przeciągania przewodów

NOWOŚĆ

- Wysoce elastyczna linka ułatwia przeciąganie przewodów.
- Większa średnica ułatwia wprowadzanie linki.
- Potrójny splot zapobiega zginaniu się linki.
- Konstrukcja obudowy zmniejsza tarcie linki i zapewnia płynny wysuw.
- Możliwość trzymania narzędzia za wewnętrzny chwyt dla wygodniejszego zwijania linki.

Opis	Długość (m)	Ilość w op.	Min. zam.	Numer Artykułu	Kod EAN	Sugerowana cena netto zł	Sugerowana cena brutto zł
Narzędzie do przeciągania przewodów - linka stalowa 7,5 m	7.5	1	1	4932472120	4058546325169	92,90	114,27
① Narzędzie do przeciągania przewodów - linka stalowa 15 m	15	1	1	4932472121	4058546325176	102,90	126,57
Narzędzie do przeciągania przewodów - linka poliestrowa 15 m	15	1	1	4932472118	4058546325145	293,90	361,50
② Narzędzie do przeciągania przewodów - linka poliestrowa 30 m	30	1	1	4932472119	4058546325152	417,90	514,02

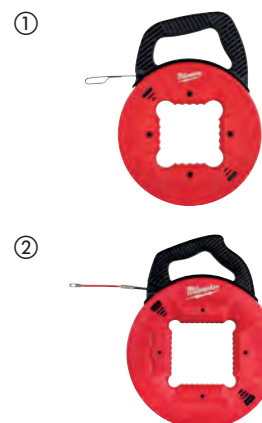

Zestaw haczyków

- Najważniejsza część narzędzia wykonana w całości z metalu - do 50% zwiększona trwałość powłoki chromowanej dla ochrony przed rdzą
- Chromowane końcówki redukują podatność na korozję i zapewniają najlepszą ochronę przed rdzą
- Wygodna rękojeść o precyzyjnie wyradelkowanej powierzchni zwiększa kontrolę nad narzędziem oraz komfort użytkownika
- W zestawie znajduje się ułatwiająca dostęp, wytrzymała tacka na narzędzia służąca do ich przechowywania

Opis	Ilość w op.	Min. zam.	Numer Artykułu	Kod EAN	Sugerowana cena netto zł	Sugerowana cena brutto zł
Zestaw haczyków	4	1	48229215	045242508105	114,90	141,33



Młotek stolarski

- Idealne wyważenie dla wygodniejszej obsługi.
- Mocna konstrukcja trzonka.
- Dwuteowa konstrukcja trzonka zapobiega odkształceniom przy najbardziej wymagających zastosowaniach.
- Łatwe wyciąganie gwoździ.
- Magnetyczny chwytak do gwoździ dla bezpieczniejszego użytkownika.

Opis	Ilość w op.	Min. zam.	Numer Artykułu	Kod EAN	Sugerowana cena netto zł	Sugerowana cena brutto zł
Młotek stolarski 560 g	1	1	4932464028	4058546219734	136,90	168,39



Zestaw narzędzi do podważania

- Dwuteowa rękojeść.
- W pełni metalowy rdzeń zapewnia najwyższą trwałość.
- Wzmocniony trzonek z pobijakiem.
- Kompozytowa rękojeść zapewnia pewny chwyt. Idealny zestaw do warsztatu samochodowego - sprawdzanie elementów gumowych zawieszek pojazdów.

Zawiera	Ilość w op.	Min. zam.	Numer Artykułu	Kod EAN	Sugerowana cena netto zł	Sugerowana cena brutto zł
200mm - 300m - 450mm - 600mm	1	1	48229214	045242508099	299,00	367,77

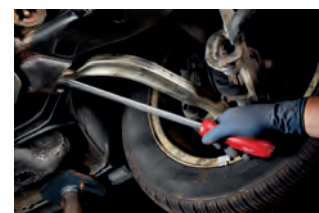
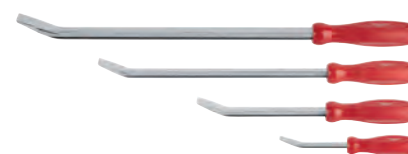



Smycze do narzędzi

NOWOŚĆ

- Specjalny mechanizm absorbujący siłę uderzenia - stopniowo zwalnia spadające narzędzie aż do pełnego zatrzymania
- Podwójne zabezpieczenie zablokowania karabińczyka - gwarantuje pewne zamknięcie
- Obrotowy karabińczyk zapobiega plątaniu się smyczy i zapewnia wyższą produktywność
- Oznaczenie kolorami w zależności od maksymalnego dopuszczalnego obciążenia
- Dodatkowe akcesoria w ofercie umożliwiają przypięcie smyczy do dowolnego narzędzia



Opis	Maks. obciążenie (kg)	Kod kolorystyczny	Ilość w op.	Min. zam.	Numer Artykułu	Kod EAN	Sugerowana cena netto zł	Sugerowana cena brutto zł
① Smycz do narzędzi 4,5 kg	4.5	Czerwony	1	1	4932471351	4058546289799	89,90	110,58
② Smycz do narzędzi 4,5 kg QUICK-CONNECT [™]	4.5	Czerwony	1	1	4932471429	4058546290573	135,90	167,16
③ Smycz do narzędzi 6,8 kg	6.8	Czarny	1	1	4932471352	4058546289805	95,90	117,96
④ Smycz do narzędzi 15,8 kg	15.8	Szary	1	1	4932471353	4058546289812	119,90	147,48



AKCESORIA DO SMYCZY NARZĘDZI

ZABEZPIECZ KAŻDE NARZĘDZIE.



ŁATWA OBSŁUGA

- Automatyczna blokada karabińczyka
- Różne sposoby mocowania (kółka, taśma samoprzylepna)

WSZECHSTRONNOŚĆ

- Możliwość zabezpieczenia każdego narzędzia, również tych z małym otworem lub bez otworu na smycz
- Możliwość szybkiej wymiany doczepianych narzędzi

Akcesoria do smyczy do narzędzi

NOWOŚĆ

Opis	Kod kolorystyczny	Maks. obciążenie (kg)	Ilość w op.	Min. zam.	Numer Artykułu	Kod EAN	Sugerowana cena netto zł	Sugerowana cena brutto zł
① Uchwyt QUICK-CONNECT™ do narzędzi do 2,2 kg	Biały	2.2	3	1	4932471430	4058546290580	33,90	41,70
② Uchwyt do narzędzi do 2,2 kg	Biały	2.2	5	1	4932471431	4058546290597	42,90	52,77
③ Taśma samoprzylepna 3,6 m	-	-	1	1	48228860	4058546290603	119,90	147,48
④ Kółka 38 mm do narzędzi do 1 kg	-	1	5	1	4932471433	4058546290610	15,90	19,56
⑤ Kółka 50 mm do narzędzi do 1 kg	-	1	5	1	4932471434	4058546290627	18,90	23,25
⑥ Uprząż do zamocowania smyczy	Zielony	22.7	1	1	4932472105	4058546325015	89,90	110,58

Smycz na nadgarstek

NOWOŚĆ

- Zabezpieczenie narzędzia przed upadkiem z wysokości.
- Miękki regulowany pasek - umożliwia dopasowanie do każdego nadgarstka.
- Ucho smyczy umożliwia przymocowanie dowolnego narzędzia - drobnych elektronarzędzi, taśm mierniczych, wkrętek, itp.
- Przymocowanie do nadgarstka umożliwia szybki dostęp do narzędzie przy pracach polegających na powtarzalnych czynnościach.
- Oznaczenie kolorami w zależności od maksymalnego dopuszczalnego obciążenia.



Opis	Maks. obciążenie (kg)	Kod kolorystyczny	Ilość w op.	Min. zam.	Numer Artykułu	Kod EAN	Sugerowana cena netto zł	Sugerowana cena brutto zł
① Smycz na nadgarstek	2.2	Biały	1	1	4932472107	4058546325039	50,90	62,61

NOWOŚĆ



RĘKAWICE ODPORNE NA PRZECIĘCIA

- Oferują najwyższy komfort pracy przez cały dzień dzięki zastosowaniu elastycznego i oddychającego materiału
- Część chwytana pokryta nitylem
- SMARTSWIPE[™] - możliwość korzystania z urządzeń z ekranem dotykowym bez zdejmowania rękawic



ODPORNOŚĆ NA PRZECIĘCIE



SMARTSWIPE[™]



ELASTYCZNOŚĆ

NOWOŚĆ



ZIMOWE RĘKAWICE ODPORNE NA PRZECIĘCIA

- Dodatkowa warstwa ocieplająca do pracy w zimnych temperaturach
- Wysoki komfort nawet po kilku godzinach ciągłego noszenia
- Podszewka frotte zapewnia ochronę dłoni przed zimnem, a jednocześnie pozwala skórze oddychać.



ODPORNOŚĆ NA PRZECIĘCIE



DODATKOWA WARSTWA OCIEPLAJĄCA



ODDYCHAJĄCY MATERIAŁ

POZIOM OCHRONY PRZED PRZECIĘCIEM I PRZETARCIEM



POZIOM 1

Idealne do prac wykończeniowych lub związanych z przenoszeniem towarów.

POZIOM 3

Idealne do np. zdejmowania izolacji czy gwitnowania rur.

POZIOM 5

Podwójna warstwa nitylu dla najwyższej ochrony, np. przy cięciu arkuszy blach lub pracy ze szkłem.



Rękawice odporne na przecięcia

NOWOŚĆ

Opis	Kod kolorystyczny	Rozmiar	Ilość w op.	Min. zam.	Numer Artykułu	Kod EAN	Sugerowana cena netto zł	Sugerowana cena brutto zł		
① Rękawice odporne na przecięcia - poziom ochrony 1	Biały	M	1	1	4932471416	4058546290443	15,90	19,56		
			12	1	4932471614	4058546295134	152,90	188,07		
		L	1	1	4932471417	4058546290450	15,90	19,56		
			12	1	4932471615	4058546295141	152,90	188,07		
		XL	1	1	4932471418	4058546290467	15,90	19,56		
			12	1	4932471616	4058546295158	152,90	188,07		
		XXL	1	1	4932471419	4058546290474	15,90	19,56		
			12	1	4932471617	4058546295165	152,90	188,07		
		② Rękawice odporne na przecięcia - poziom ochrony 3	Czarny	M	1	1	4932471420	4058546290481	35,90	44,16
					12	1	4932471618	4058546295172	366,90	451,29
				L	1	1	4932471421	4058546290498	35,90	44,16
					12	1	4932471619	4058546295189	366,90	451,29
XL	1			1	4932471422	4058546290504	35,90	44,16		
	12			1	4932471620	4058546295196	366,90	451,29		
XXL	1			1	4932471423	4058546290511	35,90	44,16		
	12			1	4932471621	4058546295202	366,90	451,29		
③ Rękawice odporne na przecięcia - poziom ochrony 5	Czerwony			M	1	1	4932471424	4058546290528	48,90	60,15
					12	1	4932471622	4058546295219	527,90	649,32
				L	1	1	4932471425	4058546290535	48,90	60,15
					12	1	4932471623	4058546295226	527,90	649,32
		XL	1	1	4932471426	4058546290542	48,90	60,15		
			12	1	4932471624	4058546295233	527,90	649,32		
		XXL	1	1	4932471427	4058546290559	48,90	60,15		
			12	1	4932471625	4058546295240	527,90	649,32		
		④ Rękawice odporne na przecięcia - wersja zimowa - poziom ochrony 1	Biały	M	1	1	4932471343	4058546289713	26,90	33,09
					12	1	4932471606	4058546295059	289,90	356,58
				L	1	1	4932471344	4058546289720	26,90	33,09
					12	1	4932471607	4058546295066	289,90	356,58
XL	1			1	4932471345	4058546289737	26,90	33,09		
	12			1	4932471608	4058546295073	289,90	356,58		
XXL	1			1	4932471346	4058546289744	26,90	33,09		
	12			1	4932471609	4058546295080	289,90	356,58		
⑤ Rękawice odporne na przecięcia - wersja zimowa - poziom ochrony 3	Czarny			M	1	1	4932471347	4058546289751	43,90	54,00
					12	1	4932471610	4058546295097	479,90	590,28
				L	1	1	4932471348	4058546289768	43,90	54,00
					12	1	4932471611	4058546295103	479,90	590,28
		XL	1	1	4932471349	4058546289775	43,90	54,00		
			12	1	4932471612	4058546295110	479,90	590,28		
		XXL	1	1	4932471350	4058546289782	43,90	54,00		
			12	1	4932471613	4058546295127	479,90	590,28		



① Zgodność z normami EN420 i EN388:2019 (3121A).



② Zgodność z normami EN420 i EN388:2016 (4343C).



③ Zgodność z normami EN420 i EN388:2016(4X44E).



④ Zgodność z normami EN420, EN388:2016 (11141A) i EN511 (01X).



⑤ Zgodność z normami EN420, EN388:2016(2442C) i EN511 (02X).

Rękawice robocze wzmacniane

NOWOŚĆ

- Dodatkowe wzmocnienia na wierzchniej części rękawicy chronią dłonie przed uderzeniami.
- Technologia ARMORTEX[™] - zapewnia zwiększoną trwałość rękawicy i wyższy poziom ochrony dłoni i palców.
- Pewny chwyt każdego materiału, również zaolejonych i mokrych powierzchni.
- Zgodność z europejskimi normami bezpieczeństwa w zakresie odporności na przecięcia oraz ochrony przed uderzeniami: EN420 i EN388:2016 (2121XP).



Opis	Ilość w op.	Min. zam.	Numer Artykułu	Kod EAN	Sugerowana cena netto zł	Sugerowana cena brutto zł
Rękawice robocze wzmacniane - M/8 - 1 szt.	1	1	4932471908	4058546298074	126,90	156,09
Rękawice robocze wzmacniane - L/9 - 1 szt.	1	1	4932471909	4058546298081	126,90	156,09
Rękawice robocze wzmacniane - XL/10 - 1 szt.	1	1	4932471910	4058546298098	126,90	156,09
Rękawice robocze wzmacniane - XXL/11 - 1 szt.	1	1	4932471911	4058546298104	126,90	156,09



Rękawice robocze skórzane

NOWOŚĆ

- Technologia SMARTSWIPE[™] - możliwość korzystania z ekranów dotykowych bez zdejmowania rękawic.
- Naturalna skóra na części chwytnej gwarantuje najwyższą trwałość i większą ochronę dłoni.
- Skóra syntetyczna na wierzchniej części rękawicy zapewnia większą elastyczność i odprowadzanie wilgoci w czasie pracy.
- Wzmocniona część chwytana dla większego komfortu i ochrony przy pracy z ciężkimi przedmiotami.
- Zgodność z europejskimi normami bezpieczeństwa w zakresie odporności na przecięcia: EN420 i EN388:2016.



Opis	Ilość w op.	Min. zam.	Numer Artykułu	Kod EAN	Sugerowana cena netto zł	Sugerowana cena brutto zł
Rękawice robocze skórzane - M/8 - 1 szt.	1	1	4932471912	4058546298111	122,90	151,17
Rękawice robocze skórzane - L/9 - 1 szt.	1	1	4932471913	4058546298128	122,90	151,17
Rękawice robocze skórzane - XL/10 - 1 szt.	1	1	4932471914	4058546298135	122,90	151,17
Rękawice robocze skórzane - XXL/11 - 1 szt.	1	1	4932471915	4058546298142	122,90	151,17



Rękawice robocze

- Wzmocniony materiał Armortex®. Zwiększa trwałość i ochronę dłoni
- Kłtyk Smartswipe™ umożliwia obsługę ekranów dotykowych
- Syntetyczna skóra na dłoni poprawia oddychanie, trwałość i odporność na zużycie
- Ochrona kostek
- Wzmocnione końce palców poprawiają trwałość nie pogarszając sprawności palców
- Materiał frotte na kciuki, aby można było wytrzeć pot
- Spełniają normy CE, EN 420 and EN 388 – 2221
- Można pracować w pralce
- Zapinane na rzep



Opis	Ilość w op.	Min. zam.	Numer Artykułu	Kod EAN	Sugerowana cena netto zł	Sugerowana cena brutto zł
Rozmiar 8 / M	1	1	48229731	045242479436	90,90	111,81
Rozmiar 9 / L	1	1	48229732	045242479443	90,90	111,81
Rozmiar 10 / XL	1	1	48229733	045242479450	90,90	111,81
Rozmiar 11 / XXL	1	1	48229734	045242479467	90,90	111,81



Rękawice bez palców

- Zaprojektowane, aby zapewnić najwyższą sprawność przy chwytaniu małych elementów
- Wzmocniony szew dłoni i kciuka
- Lekki, oddychający materiał
- Wyściółka pochłaniająca wilgoć zapewnia komfort przez cały dzień
- Wstawka do wycierania potu
- Zapinane na rzep
- Posiadają certyfikat CE kat. 2, EN 420 i EN 388



Opis	Ilość w op.	Min. zam.	Numer Artykułu	Kod EAN	Sugerowana cena netto zł	Sugerowana cena brutto zł
Rozmiar 8 / M	1	1	48229741	045242508730	83,90	103,20
Rozmiar 9 / L	1	1	48229742	045242508747	83,90	103,20
Rozmiar 10 / XL	1	1	48229743	045242508754	83,90	103,20
Rozmiar 11 / XXL	1	1	48229744	045242508761	83,90	103,20

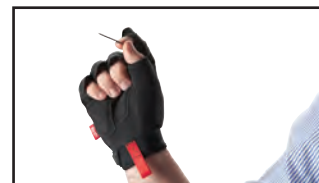

Rękawice robocze elastyczne FREE-FLEX

- Kłtyk SMARTSWIPE™, wzmocnienie dłoni i palców
- Elastyczne rękawice
- Lekki, oddychający materiał
- Wzmocniony szew dłoni i kciuka
- Wysoka zręczność opuszków palców
- Wstawka do wycierania potu
- Posiadają certyfikat CE kat. 2, EN 420 i EN 388



Opis	Ilość w op.	Min. zam.	Numer Artykułu	Kod EAN	Sugerowana cena netto zł	Sugerowana cena brutto zł
Rozmiar 8 / M	1	1	48229711	045242508693	72,90	89,67
Rozmiar 9 / L	1	1	48229712	045242508709	72,90	89,67
Rozmiar 10 / XL	1	1	48229713	045242508716	72,90	89,67
Rozmiar 11 / XXL	1	1	48229714	045242508723	72,90	89,67



OKULARY OCHRONNE MILWAUKEE®

NOWOŚĆ

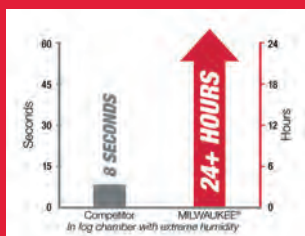

**ZAAWANSOWANA OCHRONA.
NAJWYŻSZY KOMFORT.**



Niezaparowujące Szkl

*Jedynie w okularach ochronnych premium oraz z uszczelką.

Okulary ochronne premium z uszczelką

NOWOŚĆ



DOSTĘPNE W WERSJI Z PRZyciemnianymi SZKŁAMI DO PRACY NA DWORZE

DOSTARCZANE Z WORECZKIEM OCHRONNYM

	Kolor szkieł	Rodzaj opakowania	Ilość w op.	Min. zam.	Numer Artykułu	Kod EAN	Sugerowana cena netto zł	Sugerowana cena brutto zł
①	Bezbarwne	Blistery	1	1	4932471885	4058546297848	91,90	113,04
②	Przyciemniane	Blistery	1	1	4932471886	4058546297855	212,90	261,87

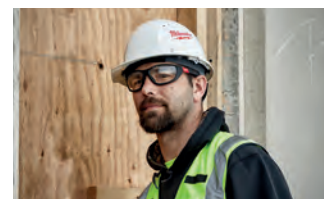

Okulary ochronne premium

NOWOŚĆ



Zgodność z normami
EN166, EN168
& EN172

- Trwałe szkła odporne na zadrapania.
- Niezaparowujące szkła.
- Elastyczne zauszniki nie uciskają głowy i zapewniają dużą wygodę.
- 2 dostępne wersje szkieł: bezbarwne oraz przyciemniane umożliwiają pracę w pomieszczeniach oraz na zewnątrz.
- Zgodne z normami bezpieczeństwa EN166 i EN 172.



	Kolor szkieł	Rodzaj opakowania	Ilość w op.	Min. zam.	Numer Artykułu	Kod EAN	Sugerowana cena netto zł	Sugerowana cena brutto zł
①	Bezbarwne	Blistery	1	1	4932471883	4058546297824	73,90	90,90
②	Przyciemniane	Blistery	1	1	4932471884	4058546297831	73,90	90,90

Okulary ochronne

NOWOŚĆ



Zgodność z normami
EN166 & EN172

- Bardzo lekkie okulary dla wysokiego komfortu przez cały dzień pracy.
- W pełni regulowany nosek (z możliwością całkowitego zdjęcia) umożliwia dopasowanie do każdego kształtu twarzy.
- Elastyczne zauszniki nie uciskają głowy i zapewniają dużą wygodę.
- 2 dostępne wersje szkieł: bezbarwne oraz przyciemniane umożliwiają pracę w pomieszczeniach oraz na zewnątrz.
- Zgodne z normami bezpieczeństwa EN166 i EN 172.



	Kolor szkieł	Rodzaj opakowania	Ilość w op.	Min. zam.	Numer Artykułu	Kod EAN	Sugerowana cena netto zł	Sugerowana cena brutto zł
①	Bezbarwne	Woreczek foliowy	1	1	4932471881	4058546297800	23,90	29,40
②	Przyciemniane	Woreczek foliowy	1	1	4932471882	4058546297817	23,90	29,40



Nothing but **HEAVY DUTY**.™

PACKOUT™

MODUŁOWY SYSTEM PRZECHOWYWANIA

WSZECHESTRONNOŚĆ I WYTRZYMAŁOŚĆ

Modułowy system przechowywania MILWAUKEE® PACKOUT™ rewolucjonizuje transport, organizację i przechowywanie narzędzi.

Pozwala użytkownikom dowolnie łączyć i wymieniać poszczególne elementy z szerokiej oferty skrzyń, organizatorów i toreb na narzędzia oraz tworzyć konfiguracje idealnie dopasowane do własnych potrzeb.



**W PEŁNI
SPERSONALIZOWANY
SYSTEM**



**TRWAŁA
KONSTRUKCJA**



**OCHRONA
IP65**

Skrzynia PACKOUT™ 1

- Element systemu modułowego do przechowywania PACKOUT™.
- Wykonany z odpornych na uderzenia polimerów, aby zapewnić wytrzymałość w miejscu pracy.
- Ładowność 113 kg.
- Regulowana rękojeść.
- Kółka 9" do jazdy po każdej nawierzchni.
- IP65 - zabezpieczenie przez deszczem i brudem i ochrona przed trudnymi warunkami atmosferycznymi.
- Rogi wzmocnione elementami metalowymi.
- Zapięcie wzmocnione elementami metalowymi.
- Wewnątrz znajduje się wkładka organizera.
- Miejsce do zamocowania ONE-KEY™ TICK™.

Opis	Wymiary (mm)	Ilość w op.	Min. zam.	Numer Artykułu	Kod EAN	Sugerowana cena netto zł	Sugerowana cena brutto zł
Skrzynia PACKOUT™ 1	560 x 410 x 480	1	1	4932464078	4058546220235	849,00	1044,27



Skrzynie PACKOUT™

- Element systemu modułowego do przechowywania PACKOUT™.
- Wykonany z odpornych na uderzenia polimerów, aby zapewnić wytrzymałość w miejscu pracy.
- IP65 - zabezpieczenie przez deszczem i brudem i ochrona przed trudnymi warunkami atmosferycznymi.
- Rogi wzmocnione elementami metalowymi.
- Zapięcie wzmocnione elementami metalowymi.
- Wewnątrz znajdują się wkładki umożliwiające organizację.
- Miejsce do zamocowania ONE-KEY™ TICK™.
- Górna rękojeść wzmocniona elementami metalowymi dla wygodniejszego noszenia (wyłącznie w większej skrzyni).

Opis	Wymiary (mm)	Ilość w op.	Min. zam.	Numer Artykułu	Kod EAN	Sugerowana cena netto zł	Sugerowana cena brutto zł
① Skrzynia PACKOUT™ 2	560 x 410 x 290	1	1	4932464079	4058546220242	485,00	596,55
② Skrzynia PACKOUT™ 3	560 x 410 x 170	1	1	4932464080	4058546220259	385,00	473,55



Zestaw PACKOUT™ 123

Zawiera	Ilość w op.	Min. zam.	Numer Artykułu	Kod EAN	Sugerowana cena netto zł	Sugerowana cena brutto zł
1 x skrzynia PACKOUT 1, 1 x skrzynia PACKOUT 2, 1 x skrzynia PACKOUT 3	3	1	4932464244	4058546221898	1649,00	2028,27



Organizer PACKOUT™ duży

- Element systemu modułowego do przechowywania PACKOUT™.
- Wykonany z odpornych na uderzenia polimerów, aby zapewnić wytrzymałość w miejscu pracy.
- Wewnątrz znajduje się 10 niezależnych koszy, które można zamontować w dowolnym miejscu.
- IP65 - zabezpieczenie przez deszczem i brudem i ochrona przed trudnymi warunkami atmosferycznymi.
- Specjalna ukształtowana pokrywa, która zapobiega przemieszczaniu się zawartości koszy podczas transportu.



Opis	Wymiary (mm)	Ilość w op.	Min. zam.	Numer Artykułu	Kod EAN	Sugerowana cena netto zł	Sugerowana cena brutto zł
Organizer PACKOUT™ duży	500 x 380 x 120	1	1	4932464082	4058546220273	229,00	281,67

Organizer PACKOUT™ średni

- Element systemu modułowego do przechowywania PACKOUT™.
- Wykonany z odpornych na uderzenia polimerów, aby zwiększyć wytrzymałość w miejscu pracy.
- Wewnątrz znajduje się 5 niezależnych koszy, które można zamontować w dowolnym miejscu.
- IP65 - zabezpieczenie przez deszczem i brudem i ochrona przed trudnymi warunkami atmosferycznymi.
- Specjalnie ukształtowana pokrywa, która zapobiega przemieszczaniu się zawartości koszy podczas transportu.



Opis	Wymiary (mm)	Ilość w op.	Min. zam.	Numer Artykułu	Kod EAN	Sugerowana cena netto zł	Sugerowana cena brutto zł
Organizer PACKOUT™ średni	250 x 380 x 120	1	1	4932464083	4058546220280	149,00	183,27

Organizer PACKOUT™ Slim - duży

- Element modułowego systemu przechowywania PACKOUT™.
- Wykonane z odpornych na uderzenia polimerów, aby zapewnić maksymalną wytrzymałość.
- Zawiera 2 duże i 8 małych koszy.
- Specjalnie ukształtowana pokrywa zabezpieczająca kosze przed przemieszczaniem się ich zawartości podczas transportu.
- IP65 - zabezpieczenie przez deszczem i brudem i ochrona przed trudnymi warunkami atmosferycznymi.



Opis	Wymiary (mm)	Ilość w op.	Min. zam.	Numer Artykułu	Kod EAN	Sugerowana cena netto zł	Sugerowana cena brutto zł
Organizer PACKOUT™ Slim - duży	500 x 380 x 65	1	1	4932471064	4058546286927	229,00	281,67

Organizer PACKOUT™ Slim - średni

- Element modułowego systemu przechowywania PACKOUT™.
- Wykonane z odpornych na uderzenia polimerów, aby zapewnić maksymalną wytrzymałość.
- Zawiera 1 duży i 4 małe kosze.
- Specjalnie ukształtowana pokrywa zabezpieczająca kosze przed przemieszczaniem się ich zawartości podczas transportu.
- IP65 - zabezpieczenie przez deszczem i brudem i ochrona przed trudnymi warunkami atmosferycznymi.

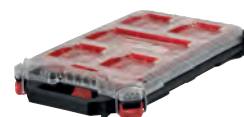

Opis	Wymiary (mm)	Min. zam.	Ilość w op.	Numer Artykułu	Kod EAN	Sugerowana cena netto zł	Sugerowana cena brutto zł
Organizer PACKOUT™ Slim - średni	250 x 380 x 65	1	1	4932471065	4058546286934	149,00	183,27



Wózek PACKOUT™

NOWOŚĆ

- Maksymalny udźwig 113 kg.
- Konstrukcja kół umożliwia wygodne manewrowanie wózkem we wszystkich kierunkach oraz łatwe przejeżdżanie po nierównościach podłoża.
- Specjalna blokada nożna umożliwia łatwe montowanie i zdejmowanie skrzyń i toreb PACKOUT™, a hamulce na przednich kołach zapobiegają samoczynnemu przemieszczaniu się wózka.
- Element systemu modułowego do przechowywania PACKOUT™.



Opis	Wymiary (mm)	Ilość w op.	Min. zam.	Numer Artykułu	Kod EAN	Sugerowana cena netto zł	Sugerowana cena brutto zł
Wózek PACKOUT™	610 x 480 x 190	1	1	4932471068	4058546286965	539,90	664,08

Krata PACKOUT™

NOWOŚĆ

- Możliwość mocowania na skrzyniach i organizernach PACKOUT™, jak również na ścianie w połączeniu z płytą montażową PACKOUT™.
- Maksymalny udźwig 22 kg.
- Możliwość przechowywania większych narzędzi o niestandardowych kształtach.
- Wszystkie elementy PACKOUT™ mogą być zamontowane na kratce.
- Element systemu modułowego do przechowywania PACKOUT™.



Opis	Wymiary (mm)	Ilość w op.	Min. zam.	Numer Artykułu	Kod EAN	Sugerowana cena netto zł	Sugerowana cena brutto zł
Krata PACKOUT™	450 x 390 x 250	1	1	4932471724	4058546296230	269,90	331,98

Płyta montażowa PACKOUT™

NOWOŚĆ

- Możliwość przymocowania elementów PACKOUT™ do ściany oraz do podłoża.
- Możliwość stworzenia stacjonarnego systemu przechowywania PACKOUT™ w warsztacie.
- Maksymalny udźwig na podłożu: 45 kg.
- Maksymalny udźwig na ścianie: 22 kg.
- Kompatybilność ze wszystkimi elementami PACKOUT™.
- Wykonana z odpornych na uderzenia polimerów aby zapewnić najwyższą wytrzymałość.



Opis	Wymiary (mm)	Ilość w op.	Min. zam.	Numer Artykułu	Kod EAN	Sugerowana cena netto zł	Sugerowana cena brutto zł
Płyta montażowa PACKOUT™	600 x 470 x 030	1	6	4932471638	4058546295370	167,90	206,52

Torby PACKOUT[™]

- Element systemu modułowego do przechowywania PACKOUT[™].
- Mocna konstrukcja: wykonane z nylonu balistycznego 1680D.
- Kształtowana, odporna na uderzenia podstawa.
- Zapięcia, suwaki i zatrzaski wykonane w pełni z metalu.
- Wytrzymała, ukształtowana rękojeść.

Opis	Wymiary (mm)	Ilość kieszeni	Ilość w op.	Min. zam.	Numer Artykułu	Kod EAN	Sugerowana cena netto zł	Sugerowana cena brutto zł
① Torba PACKOUT [™] 25 cm	250 x 280 x 320	28	1	1	4932464084	4058546220297	299,00	367,77
② Torba PACKOUT [™] 40 cm	250 x 400 x 320	31	1	1	4932464085	4058546220303	399,00	490,77
③ Torba PACKOUT [™] 50 cm	250 x 500 x 320	32	1	1	4932464086	4058546220310	459,00	564,57



Torby na ramię PACKOUT[™]

- Element modułowego systemu przechowywania PACKOUT[™].
- Konstrukcja z nylonu balistycznego 1680 D zapewnia najwyższą trwałość.
- Odporna na uderzenia podstawa chroni zawartość torby przed wodą i zanieczyszczeniami.
- Wyściełany pasek na ramię oraz uchwyty po bokach torby - różne możliwości noszenia.

Opis	Ilość w op.	Min. zam.	Numer Artykułu	Kod EAN	Sugerowana cena netto zł	Sugerowana cena brutto zł
① Torba na ramię PACKOUT [™] 38 cm	1	1	4932471066	4058546286941	399,00	490,77
② Torba na ramię PACKOUT [™] 50 cm	1	1	4932471067	4058546286958	459,00	564,57



Torba z kieszenią na laptopa PACKOUT™

- Element modułowego systemu przechowywania PACKOUT™.
- Konstrukcja z nylonu balistycznego 1680 D zapewnia najwyższą trwałość.
- Odporna na uderzenia podstawa chroni zawartość torby przed wodą i zanieczyszczeniami.
- 58 kieszeni, w tym wzmocniona przegroda na urządzenia elektroniczne.
- Bezpieczne przechowywanie laptopów i tabletów.

Opis	Ilość w op.	Min. zam.	Numer Artykułu	Kod EAN	Sugerowana cena netto zł	Sugerowana cena brutto zł
Torba z kieszenią na laptopa PACKOUT™	1	1	4932471130	4058546287580	612,00	752,76



Plecak PACKOUT™

- Element modułowego systemu przechowywania PACKOUT™.
- Konstrukcja z nylonu balistycznego 1680 D zapewnia najwyższą trwałość.
- 48 kieszeni, w tym 2 wzmocnione przegrody idealne do przechowywania sprzętu elektronicznego.
- Wzmocniona kształtowana podstawa umożliwi postawienie plecaka oraz zapobiega dostawaniu się do niego wilgoci i zanieczyszczeń.
- Dodatkowo wyściełana tylna część plecaka, szelki Heavy Duty, regulowany pasek na klatkę piersiową oraz pasek do przymocowania plecaka do walizki zapewniają najwyższy komfort użytkowania.

Opis	Ilość w op.	Min. zam.	Numer Artykułu	Kod EAN	Sugerowana cena netto zł	Sugerowana cena brutto zł
Plecak PACKOUT™	1	1	4932471131	4058546287597	612,00	752,76



Torba termoizolacyjna PACKOUT™

- Element modułowego systemu przechowywania PACKOUT™.
- Odporna na uderzenia podstawa chroni zawartość torby przed wodą i zanieczyszczeniami.
- Dodatkowa warstwa izolacji utrzymuje chłód aż do 24 godzin.
- Dodatkowa warstwa wyściełająca zapobiega przeciekaniu.
- Pasek na ramię dla wygodnego przenoszenia.

Opis	Ilość w op.	Min. zam.	Numer Artykułu	Kod EAN	Sugerowana cena netto zł	Sugerowana cena brutto zł
Torba termoizolacyjna PACKOUT™	1	1	4932471132	4058546287603	413,00	507,99



Wkłady piankowe PACKOUT™

NOWOŚĆ

- Możliwość pełnej personalizacji - wystarczy wyciąć dany kształt przy pomocy nożyka i wyjąć warstwy pianki.
- Zwiększona ochrona przechowywanych narzędzi.
- Bardziej zorganizowane przechowywanie elektronarzędzi, akcesoriów i narzędzi ręcznych.
- Nr art. 4932471428 - kompatybilne ze skrzyniami: PACKOUT™ 2 (4932464079) - potrzebne 2 opakowania, PACKOUT™ 3 (4932464080) - potrzebne 1 opakowanie.
- Nr art. 4932471927 - kompatybilne ze skrzynią PACKOUT™ 1 (4932464078).



Opis	Ilość w op.	Min. zam.	Numer Artykułu	Kod EAN	Sugerowana cena netto zł	Sugerowana cena brutto zł
Wkłady piankowe PACKOUT™	2	1	4932471428	4058546290566	59,00	72,57
Wkłady piankowe do skrzyni PACKOUT™ 1	1	1	4932471927	4058546298265	219,90	270,48



Adapter PACKOUT™ do walizek Heavy Duty

Opis	Ilość w op.	Min. zam.	Numer Artykułu	Kod EAN	Sugerowana cena netto zł	Sugerowana cena brutto zł
Adapter PACKOUT™ do walizek Heavy Duty	1	1	4932464081	4058546220266	149,00	183,27



Plecak Premium wzmacniany

- Konstrukcja z nylonu balistycznego 1680D oraz solidne metalowe zapięcia zapewniają najwyższą trwałość.
- Wzmocniona kształtowana podstawa umożliwia postawienie plecaka oraz zapobiega dostawaniu się do niego wilgoci i zanieczyszczeń.
- Regulowany pasek na klatkę piersiową oraz do zamocowania na rękojeści walizki.
- Wyściełane i wytrzymałe szelki równomiernie rozkładają ciężar i zapewniają najwyższy komfort noszenia.
- 48 kieszeni, w tym 2 wzmocnione przegrody idealne do przechowywania sprzętu elektronicznego.
- Plecak umożliwia doskonałą organizację wszystkich przechowywanych sprzętów.



Opis	Ilość w op.	Min. zam.	Numer Artykułu	Kod EAN	Sugerowana cena netto zł	Sugerowana cena brutto zł
Plecak Premium wzmacniany	1	1	4932464833	4058546227784	448,90	552,15



Plecak roboczy wzmacniany

- Wytrzymały: wykonany z nylonu balistycznego 1680D
- Podstawa z twardego plastiku umożliwia postawienie torby i zapewnia maksymalną ochronę przy każdej pogodzie
- Wyściełane, przepuszczające powietrze paski: bardzo wygodne i solidnie wykonane
- Odginana przednia kieszeń: dużo miejsca – ogółem 35 kieszeni
- Odginana przednia kieszeń dla łatwiejszego dostępu i przechowywania większych przedmiotów. Boczna kieszeń na butelkę wody
- Pionowa ścianka narzędziowa: maksymalizuje przestrzeń do przechowywania zwalniając miejsce na duże przedmioty
- Kieszeń na laptop: umożliwia bezpieczne przechowywanie laptopów / tabletów i rzeczy osobistych
- Zewnętrzne troki: umożliwiają przypinanie przedmiotów



Opis	Ilość w op.	Min. zam.	Numer Artykułu	Kod EAN	Sugerowana cena netto zł	Sugerowana cena brutto zł
Plecak roboczy wzmacniany	1	1	48228200	045242333943	425,90	523,86



Plecak roboczy

- Mocna konstrukcja: wykonana z nylonu batalistycznego 1680D
- Wyściełane naramienniki dla większej wygody użytkowania
- Kieszka na laptopa umożliwia bezpieczny transport laptopów/tabletów i innych urządzeń
- 18 przegródek dla zorganizowanego przechowywania



Opis	Ilość w op.	Min. zam.	Numer Artykułu	Kod EAN	Sugerowana cena netto zł	Sugerowana cena brutto zł
Plecak roboczy	1	1	4932464252	4058546221973	401,90	494,34

Plecak Premium

- Mocna konstrukcja: wykonane z nylonu balistycznego 1680D.
- Wzmocniona podstawa chroni plecak przed uszkodzeniem w ciężkich warunkach na placu budowy.
- Regulowany pasek na klatkę piersiową oraz do zamocowania na rękojeści walizki.
- Wyściełane i wytrzymałe szelki równomiernie rozkładają ciężar i zapewniają najwyższy komfort noszenia.
- 22 kieszenie, w tym wyściełana przegroda na laptop/tablet umożliwiają wygodną organizację sprzętu.



Opis	Ilość w op.	Min. zam.	Numer Artykułu	Kod EAN	Sugerowana cena netto zł	Sugerowana cena brutto zł
Plecak Premium	1	1	4932464834	4058546227791	401,90	494,34

Torba termoizolacyjna

- Mocna konstrukcja: wykonane z nylonu balistycznego 1680D.
- Mocna i solidna konstrukcja gwarantuje wytrzymałość w ciężkich warunkach na placu budowy.
- Podwójna izolacja i dodatkowe wyściełanie zapobiegające przeciekaniu - utrzymanie chłodu aż do 24 godzin.
- Klips do przymocowania taśmy mierniczej pełni również funkcję otwieracza do butelek.
- Wyściełany pasek na ramię z elementami metalowymi oferuje najwyższą trwałość.
- Specjalna przegroda do przechowywania sprzętu elektronicznego.



Opis	Ilość w op.	Min. zam.	Numer Artykułu	Kod EAN	Sugerowana cena netto zł	Sugerowana cena brutto zł
Torba termoizolacyjna	1	1	4932464835	4058546227807	268,90	330,75

Torba dla elektryków

- Mocna konstrukcja: wykonana z nylonu balistycznego 1680D
- Wytrzymała i gruba. Z podwójnymi, nitowanymi szwami
- Zintegrowany uchwyt: umożliwia łatwy transport. Zapewnia łatwy montaż w miejscu pracy
- Mocna podstawa: umożliwia postawienie torby, nawet całkowicie załadowanej
- Zintegrowane szlufki: umożliwiają noszenie torby na pasie narzędziowym
- Centralnie zamontowane pierścienie w kształcie litery D: umożliwiają równe zawieszenie na pasku na ramię
- Metalowa klamerka na taśmę mierniczą: bezpieczne miejsce na taśmę zapewniające łatwy dostęp



Opis	Ilość w op.	Min. zam.	Numer Artykułu	Kod EAN	Sugerowana cena netto zł	Sugerowana cena brutto zł
Torba dla elektryków	1	1	48228112	045242509157	172,90	212,67

Uprząż budowlana

- Mocna konstrukcja: wykonana z nylonu balistycznego 1680D
- Z podwójnymi, nitowanymi szwami
- Wyściełana 4-punktowa uprząż: rozkłada ciężar dla zapewnienia wygody
- Wyściełany, przepuszczający powietrze pas: bardzo wygodny i solidnie wykonany
- Zintegrowany uchwyt umożliwia łatwy transport, zapewnia łatwy montaż w miejscu pracy
- Metalowe zaczepy na szelki: umożliwiają przypięcie szelek



Opis	Ilość w op.	Min. zam.	Numer Artykułu	Kod EAN	Sugerowana cena netto zł	Sugerowana cena brutto zł
Uprząż budowlana	1	1	48228120	045242333974	485,90	597,66

Szelki

- Regulowane paski dostosowane do każdego użytkownika
- Mocna konstrukcja: wykonana z nylonu balistycznego 1690D



Opis	Ilość w op.	Min. zam.	Numer Artykułu	Kod EAN	Sugerowana cena netto zł	Sugerowana cena brutto zł
Szelki	1	1	48228145	045242358212	143,90	177,00

Pas roboczy

- Elementy metalowe i nylon balistyczny zapewniają wysoką trwałość
- Maksymalny obwód talii 143 cm



Opis	Ilość w op.	Min. zam.	Numer Artykułu	Kod EAN	Sugerowana cena netto zł	Sugerowana cena brutto zł
Pas roboczy	1	1	48228140	045242358168	184,90	227,43

Walizki

Opis		Metal i tworzywo sztuczne	Ilość w op.	Min. zam.	Numer Artykułu	Kod EAN	Sugerowana cena netto zł	Sugerowana cena brutto zł
Walizka do transportu młotów.	K 900, K 950	Walizka z tworzywa sztucznego	1	1	4931375502	4002395752881		
Walizka do transportu bruzdownic.	WCE 30, WCS 45, DME 30, DME 45	MFE 1500, MFE 1305, MF 1900	1	1	4932383357	4002395357390	372,90	458,67

Walizki Heavy Duty

■ Walizki dostarczane z zamkami i pianką.

Walizka HD	Wymiary (mm)	Ilość w op.	Min. zam.	Numer Artykułu	Kod EAN	Sugerowana cena netto zł	Sugerowana cena brutto zł
1	475 x 358 x 132	1	1	4932453385	4002395146376	134,90	165,93
3	475 x 358 x 230	1	1	4932453386	4002395143634	172,90	212,67
Walizka Heavy Duty na akcesoria.		1	1	4932451545	4002395146581	188,90	232,35
Walizka Heavy Duty uniwersalna. Dostarczana z wkładką z pianki.		1	1	4932459751	4058546029234	184,90	227,43
Walizka Heavy Duty uniwersalna z logo FUEL. Dostarczana z wkładką z pianki.		1	1	4932459206	4002395287215	242,90	298,77
Zapaszowe zatrzaski.		2	1	4932373252	4002395347247	18,59	22,87
Adapter PACKOUT™ do walizek Heavy Duty		1	1	4932464081	4058546220266	149,00	183,27



Wkładki do walizki Heavy Duty

Wkładka do walizki HD	Ilość w op.	Min. zam.	Numer Artykułu	Kod EAN	Sugerowana cena netto zł	Sugerowana cena brutto zł
1	1	1	4932440936	4002395147588	38,99	47,96
3	1	1	4932453379	4002395148202	38,99	47,96
8	1	1	4932453508	4002395146390	38,99	47,96
9	1	1	4932453507	4002395143603	38,99	47,96
10	1	1	4932453509	4002395143610	38,99	47,96
11	1	1	4932453510	4002395143627	38,99	47,96
12	1	1	4932453859	4002395275649	57,90	71,22
13	1	1	4932453855	4002395275656	57,90	71,22
14	1	1	4932453856	4002395275663	57,90	71,22
15	1	1	4932453857	4002395275670	57,90	71,22
16	1	1	4932453858	4002395275687	57,90	71,22
17	1	1	4932453860	4002395275694	57,90	71,22
Wkładka na akcesoria	1	1	4932451546	4002395146598	48,29	59,40



Wkładka do walizki HD	Walizka HD	Pasuje do zestawów Milwaukee	Numer Artykułu	Kod EAN
1	1	M18 CDD-202X, M18 CPD-202X, M18 CDD-502X, M18 CPD-502X, M18 CIW12-502X, M18 CID-202X, M18 CID-502X	4932440936	4002395147588
3	1	M18 FDD-202X, M18 FDD-502X, M18 FPD-202X, M18 FPD-502X, M18 ONEPD-502X, M18 ONEDD-502X	4932453379	4002395148202
8	1	M18 CHIWF12-502X, M18 CHIWF34-502X, M18 CHIWP12-502X	4932453508	4002395146390
9	1	M18 CAG115X-502X, M18 CAG125X-502X, M18 CAG125XPD-502X	4932453507	4002395143603
10	1	M18 CRAD-502X	4932453509	4002395143610
11	1	M18 FIWF12-502X, M18 FID-502X, M18 ONEID-502X, M18 ONEIW-502X, M18 ONEIW-502X	4932453510	4002395143627
12	3	M18 CCS66-502X	4932453859	4002395275649
13	3	M18 CHX-502X	4932453855	4002395275656
14	3	M18 CHPX-502X	4932453856	4002395275663
15	3	M18 CSX-502X	4932453857	4002395275670
16	3	M18 CCS55-502X	4932453858	4002395275687
17	3	M18 CAG125XPDB-502X, M18 CAG115XPDB-502X	4932453860	4002395275694
Wkładka na akcesoria			4932451546	4002395146598

EKSPOZYCJA AKCESORIÓW I NARZĘDZI RĘCZNYCH

EKSPOZYCJA DOSTOSOWANA DO POTRZEB KAŻDEGO KLIENTA...

MILWAUKEE® oferuje liczne rozwiązania prezentacji akcesoriów i narzędzi ręcznych w punktach sprzedaży.



DISPLAY:
**POZIOMICA
MINI BOX**

Nr artykułu:
4932459100



DISPLAY:
**ZESTAW WIERTEŁ
SDS-PLUS MX4 -
7 SZT.**

Nr artykułu:
4932352153



DISPLAY:
**MARKER OLEJOWY
INKZALL™ -
BIAŁY**

Nr artykułu:
48223711



DISPLAY:
**ZESTAW BITÓW
UDAROWYCH
SCHOCKWAVE TORX
(32 SZT.)**

Nr artykułu:
4932471586

WIELE Z NASZYCH PRODUKTÓW JEST DOSTARCZANA W KARTONOWYCH EKSPOZYTORACH, KTÓRE MOGĄ ZOSTAĆ UMIESZCZONE NA LADZIE SKLEPOWEJ LUB DOWOLNYM REGALE.



DISPLAY:
**REGAŁ
1 M***

- Header z podświetlanym logo MILWAUKEE® oraz oświetleniem punktowym regału
- W połączeniu z zawieszkami 1 m oraz zawieszkami Red Rack, jest to idealne rozwiązanie na zatowarowanie nowych sklepów oraz uzupełnienie asortymentu w istniejących punktach sprzedaży
- Wys. 223 cm x szer. 100 cm x gł. 57 cm



DISPLAY:
**GONDOLA
1 M***

- Header z podświetlanym logo MILWAUKEE®
- Możliwość połączenia z zawieszkami 1 m oraz zawieszkami Red Rack.
- Wys. 150 cm x szer. 100 cm x gł. 58 cm



DISPLAY:
**SZEŚCIOKĄTNY
KOSZ***

- W połączeniu z zawieszkami 1 m oraz zawieszkami Red Rack, jest to idealne rozwiązanie na zatowarowanie nowych sklepów oraz uzupełnienie asortymentu w istniejących punktach sprzedaży
- Wys. 110 cm x szer. 50 cm x gł. 50 cm



DISPLAY:
**DUŻY EKSPOZYTOR NA
TAŚMY MIERNICZE***

- Wys. 191 cm x szer. 70 cm x gł. 43 cm



DISPLAY:
**OBROTOWY
EKSPOZYTOR NA
POZIOMICĘ I
NARZĘDZIA RĘCZNE***

GÓRA DÓŁ

- Należy zamówić obie części, aby otrzymać kompletny i funkcjonalny ekspozytor
- Wys. 224 cm x szer. 65 cm x gł. 65 cm



DISPLAY:
**EKSPOZYTOR NA
WIERTŁA MX4***

- Wys. 55 cm x szer. 45 cm x gł. 29 cm

Zawieszka 1 m - Wiertła SDS-Plus MX4



	Ø mm	A mm	B mm	Ilość	Nr ident. 4932	Kod EAN 4002395
1	5	115	50	5	352007	366644
2	6	115	50	5	352011	368921
3	6	165	100	5	352012	368938
4	6	215	150	5	352013	366705
5	6	265	200	5	352014	366712
6	8	115	50	5	352021	366781
7	8	165	100	5	352022	366798
8	8	215	150	5	352023	366804
9	8	265	200	5	352024	366811
10	10	115	50	5	352025	366828
11	10	165	100	5	352026	366835
12	10	215	150	5	352027	366842
13	10	265	200	5	352028	366859
14	12	160	100	5	352031	366880
15	12	210	150	5	352032	366897
16	12	260	200	5	352033	366903
17	14	160	100	5	352036	366934
18	14	210	150	5	352037	366941

4932 430493
4002395 381548



		Ilość	Nr ident. 4939	Kod EAN 4002395
1	Zawieszka 1 m	1	434656	557967
2	Hak z euro fiszką (krótki)	18	434650	557905
3	Fiszka MILWAUKEE®	1	510100	900596
4	Kody kreskowe	1	565571	937516
5	Karton	1	4931373861	734399

Zawieszka 1 m - Wiertła SDS-Plus M2



	Ø mm	A mm	B mm	Ilość	Nr ident. 4932	Kod EAN 4002395
1	4	110	50	5	339498	304561
2	5	110	50	5	307067	308835
3	6	110	50	5	307068	308842
4	6	160	100	5	307069	308859
5	6	260	200	5	353819	320127
6	8	110	50	5	307070	308866
7	8	160	100	5	307071	308873
8	8	210	150	5	307072	308880
9	8	260	200	5	353821	320141
10	10	110	50	5	340410	311934
11	10	160	100	5	307073	308897
12	10	210	150	5	307074	308903
13	10	260	200	5	344295	312252
14	12	160	100	5	307075	308910
15	12	210	150	5	307076	308927
16	14	160	100	5	307078	308941
17	16	210	150	5	307081	308972
18	18	200	150	3	344303	312177
19	20	200	150	3	344305	312153

4932 430494
4002395 381555



		Ilość	Nr ident. 4939	Kod EAN 4002395
1	Zawieszka 1 m	1	434656	557967
2	Hak z euro fiszką (krótki)	19	434650	557905
3	Fiszka MILWAUKEE®	1	510100	900596
4	Kody kreskowe	1	530434	914135
5	Karton	1	4931373861	734399

Zawieszka 1 m - Wiertła SDS-Plus M2

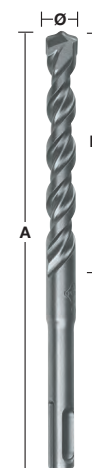

	Ø mm	A mm	B mm	Ilość	Nr ident. 4932	Kod EAN 4002395
1	8	460	400	5	367013	336692
2	10	310	250	5	353824	320172
3	10	450	400	5	344296	312245
4	12	260	200	5	344297	312238
5	12	450	400	5	307077	308934
6	14	260	200	5	307079	308958
7	14	450	400	5	307088	309047
8	15	260	200	5	344300	312207
9	16	310	250	5	344301	312191
10	16	450	400	5	307082	308989
11	18	250	200	3	307083	308996
12	18	450	400	3	340411	311941
13	20	250	200	3	307084	309009
14	20	450	400	2	307085	309016
15	22	450	400	3	344307	312139
16	24	450	400	3	307087	309030

 4932 430495
4002395 381562

	Ilość	Nr ident. 4939	Kod EAN 4002395	
1	Zawieszka 1 m	1	434656	557967
2	Hak z euro fiszką (krótki)	16	434650	557905
3	Fiszka MILWAUKEE®	1	510100	900596
4	Kody kreskowe	1	530436	914135
5	Karton	1	4931373861	734399

Zawieszka 1 m - Wiertła SDS-Plus M2 i dłuta

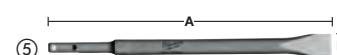
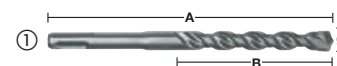
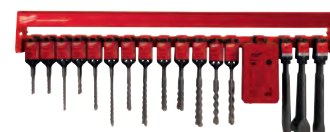

	Ø mm	A mm	B mm	Ilość	Nr ident. 4932	Kod EAN 4002395
①	1	5	110	5	307067	308835
2	6	110	50	5	307068	308842
3	6	160	100	5	307069	308859
4	8	110	50	5	307070	308866
5	8	160	100	5	307071	308873
6	8	210	150	5	307072	308880
7	10	160	100	5	307073	308897
8	10	210	150	5	307074	308903
9	12	160	100	5	307075	308910
10	14	160	100	5	307078	308941
11	16	210	150	5	307081	308972
12	18	200	150	3	344303	312177
13	20	200	150	3	344305	312153
②	14	Komplet 7 wiertel SDS-Plus. Kaseta metalowa z wiertłami o średnicy Ø 5/6/8x110 mm i Ø 6/8/10/12x160 mm.		3	352339	369980
③	15	Szpicak	250	-	339625	304813
④	16	Dłuto szerokie	250	40	367146	334377
⑤	17	Dłuto płaskie	250	20	339626	304820

 4932 430496
4002395 381579

	Ilość	Nr ident. 4939	Kod EAN 4002395	
1	Zawieszka 1 m	1	434656	557967
2	Hak z euro fiszką (krótki)	17	434650	557905
3	Fiszka MILWAUKEE®	1	510100	900596
4	Kody kreskowe	1	530442	914005
5	Karton	1	4931373861	734399

Zawieszka 1 m - Wiertła i dłuta SDS-Max

	Ø mm	A mm	B mm	Ilość	Nr ident. 4932	Kod EAN 4002395
① 1	16	340	200	3	352756	374144
2	16	540	400	2	352757	374151
3	18	540	400	3	352761	374199
4	20	520	400	3	352765	374236
5	22	520	400	3	352769	374274
6	24	520	400	2	352773	374311
7	25	520	400	2	352775	374335
8	28	570	450	2	352779	374373
9	30	570	450	2	352784	374427
10	32	570	450	1	352786	374441
11	35	570	450	2	352790	374489
② 12	Szpicak	280	-	3	343734	317509
13	Szpicak	400	-	3	343735	317516
③ 14	Dłuto płaskie	280	25	3	343737	317530
15	Dłuto płaskie	400	25	3	343738	317547
④ 16	Dłuto szerokie	400	50	3	343743	317592
17	Dłuto szerokie	300	80	3	343744	317608

	Ilość	Nr ident. 4939	Kod EAN 4002395	
1	Zawieszka 1 m	1	434656	557967
2	Hak z euro fiszką (krótki)	6	434650	557905
3	Hak pojedynczy krótki	11	434652	557929
4	Fiszka MILWAUKEE®	1	510100	900596
5	Kody kreskowe	1	530294	914838
6	Karton	1	4931373861	734399

4932 430497
4002395 381586

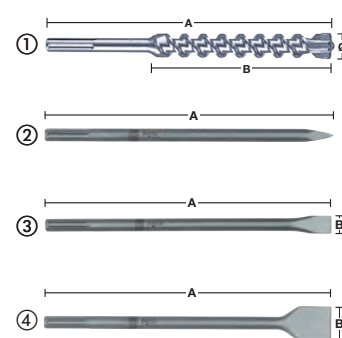

Zawieszka 1 m - Dłuta SDS-Plus i SDS-Max

Typ	A mm	B mm	Ilość	Nr ident. 4932	Kod EAN 4002395	
SDS-Plus						
① 1	Szpicak	250	-	5	339625	304813
② 2	Dłuto szerokie	250	40	5	367146	334377
③ 3	Dłuto płaskie	250	20	5	339626	304820
④ 4	Złobak (dłuto wklęsłe)	250	25	3	339627	304837
⑤ 5	Dłuto do usuwania płytek	250	40	3	353424	320202
SDS-Max						
① 6	Szpicak	280	-	4	343734	317509
① 7	Szpicak	400	-	4	343735	317516
① 8	Szpicak	600	-	3	343736	317523
② 9	Dłuto płaskie	280	25	5	343737	317530
③ 10	Dłuto płaskie	400	25	5	343738	317547
③ 11	Dłuto płaskie	600	25	3	343739	317554
② 12	Dłuto szerokie	400	50	4	343743	317592
② 13	Dłuto szerokie	300	80	4	343744	317608
② 14	Dłuto szerokie	300	115	3	343745	317615

	Ilość	Nr ident. 4939	Kod EAN 4002395	
1	Zawieszka 1 m	1	434656	557967
2	Hak z euro fiszką (krótki)	14	434650	557905
3	Fiszka MILWAUKEE®	1	510100	900596
4	Kody kreskowe	1	530297	914807
5	Karton	1	4931373861	734399

4932 430498
4002395 381593

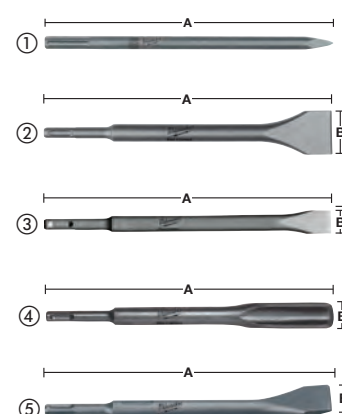

Zawieszka 1 m - Wiertła do betonu - DIN 8039

	Ø mm	A mm	B mm	Ilość	Nr ident. 4932	Kod EAN 4002395
① 1	4	85	50	5	363631	332014
2	5	85	50	5	363633	332038
3	5	150	90	5	363634	332045
4	6	100	60	5	363636	332069
5	6	150	90	5	363637	332076
6	8	120	80	5	363640	332106
7	8	200	150	5	363641	332113
8	9	120	80	5	363643	332137
9	10	120	80	5	363644	332144
10	10	200	150	5	363645	332151
11	12	150	85	5	363647	332175
12	12	200	150	5	363648	332182
13	14	150	90	5	363650	332205
② 14	Komplet wiertel do betonu (8 sztuk), Kaseta z tworzywa sztucznego z wiertłami Ø 3/4/5/6/7/8/9/10 mm.			3	352334	369935

		Ilość	Nr ident. 4939	Kod EAN 4002395
1	Zawieszka 1 m	1	434656	557967
2	Hak z euro fiszką (krótki)	14	434650	557905
3	Fiszka MILWAUKEE®	1	510100	900596
4	Kody kreskowe	1	530391	914364
5	Karton	1	4931373861	734399

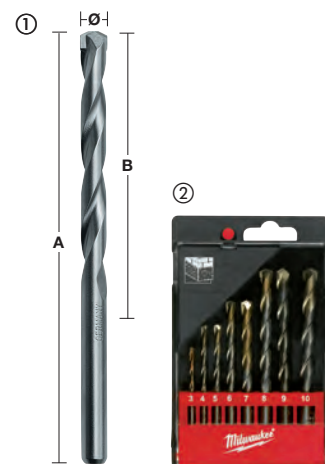
 4932 430499
4002395 381609

Zawieszka 1 m - Wiertła HSS-G TiN RED HEX

NOWOŚĆ

Pos	Ø mm	A mm	B mm	Ilość	Nr ident.	Kod EAN 4002395
1	2,0	59,5	17	5	48894703	1557
2	2,5	62	19	5	48894704	1564
3	3,5	69	25	5	48894707	1588
4	4,0	71,5	26	5	48894708	1595
5	4,5	76	29	5	48894710	1618
6	5,0	93	46	5	48894712	1632
7	6,0	105	60	5	48894714	1649
8	7,0	109	65	5	48894717	1670
9	8,0	111	67	5	48894719	1694
10	9,0	117	73	5	48894721	1717
11	10,0	120	76	5	48894723	1731
12	11,0	125	81	5	48894725	1755
13	12,0	127	83	5	48894727	1779
14	13,0	130	85	5	48894729	1793
15	3,0	65	23	5	48894763	2066
16	5,5	104	59	5	48894764	6866
17	Zestaw wiertel HSS-G TiN RED HEX 10 szt. w kasiecie Ø 3/3,5/4/4,5/5/6/7/8/9/10 mm			3	48894759	6873

		Ilość	Nr ident. 4939	Kod EAN 4002395
1	Zawieszka 1 m	1	434656	557967
2	Hak z euro fiszką (krótki)	17	434650	557905
3	Fiszka MILWAUKEE®	1	510100	900596
4	Kody kreskowe	1	530356	914722
5	Karton	1	4931373861	734399

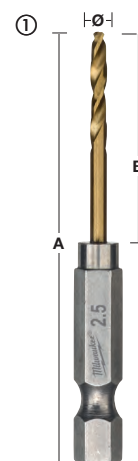
 4932 471739
4058546 296384

Zawieszka 1 m - Wiertła HSS-G THUNDERWEB

	Ø mm	A mm	B mm	Ilość	Nr ident. 4932	Kod EAN 4002395
1	1,0	34	12	5	352345	370047
2	1,5	40	18	5	352346	370054
3	2,0	49	24	5	352347	370061
4	2,5	57	30	5	352348	370078
5	3,0	61	33	5	352349	370085
6	3,2	65	36	5	352350	370092
7	3,5	70	39	5	352351	370108
8	4,0	75	43	5	352352	370115
9	4,5	80	47	5	352354	370139
10	5,0	86	52	5	352356	370153
11	6,0	93	57	5	352358	370177
12	7,0	109	69	5	352361	370207
13	8,0	117	75	5	352363	370221
14	9,0	125	81	5	352365	370245
15	10,0	133	87	5	352367	370269
16	11,0	142	94	5	352369	370283
17	12,0	151	101	5	352371	370306
18	13,0	151	101	5	352373	370320

		Ilość	Nr ident. 4939	Kod EAN 4002395
1	Zawieszka 1 m	1	434656	557967
2	Hak z euro fiszką (krótki)	18	434650	557905
3	Fiszka MILWAUKEE®	1	510100	900596
4	Kody kreskowe	1	530356	914722
5	Karton	1	4931373861	734399

4932 430500
4002395 381616

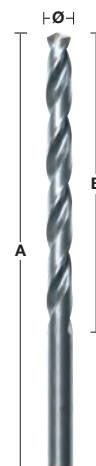

Zawieszka 1 m - Wiertła HSS-Co RED COBALT

	Ø mm	A mm	B mm	Ilość	Nr ident. 4932	Kod EAN 4002395
1	1,0	34	12	5	363248	333080
2	1,5	40	18	5	363249	333097
3	2,0	49	24	5	363250	333103
4	2,5	57	30	5	363251	333110
5	3,0	61	33	5	363253	333134
6	3,2	65	36	5	363254	333141
7	3,5	70	39	5	363256	333165
8	4,0	75	43	5	363258	333189
9	4,5	80	47	5	363262	333226
10	5,0	86	52	5	363264	333240
11	5,5	93	57	5	363267	333271
12	6,0	93	57	5	363268	333288
13	6,5	101	63	5	363269	333295
14	7,0	109	69	5	363271	333318
15	8,0	117	75	5	363274	333349
16	8,5	117	75	5	363276	333363
17	9,0	125	81	5	363277	333370
18	10,0	133	87	5	363279	333394
19	11,0	142	94	5	363282	333424
20	12,0	151	101	5	363284	333448
21	13,0	151	101	5	363286	333462

		Ilość	Nr ident. 4939	Kod EAN 4002395
1	Zawieszka 1 m	1	434656	557967
2	Hak z euro fiszką (krótki)	21	434650	557905
3	Fiszka MILWAUKEE®	1	510100	900596
4	Kody kreskowe	1	530366	914623
5	Karton	1	4931373861	734399

4932 430501
4002395 381623



Zawieszka 1 m - Wiertła kręte do drewna 230 mm

	Ø mm	A mm	B mm	C mm	Ilość	Nr ident. 4932	Kod EAN 4002395
1	8	230	155	6,5	3	363681	331796
2	10	230	155	8,5	3	363682	331802
3	12	230	155	10	3	363683	331819
4	14	230	155	11	3	363684	331826
5	16	230	155	11	3	363685	331833
6	18	230	155	11	3	363686	331840
7	20	230	155	11	3	363687	331857
8	22	230	155	11	3	373363	347889
9	24	230	155	11	3	373364	347896
10	26	230	155	11	3	373365	348503
11	28	230	155	11	3	373366	348510
12	30	230	155	11	3	373367	348527
13	32	230	155	11	2	373368	348534

		Ilość	Nr ident. 4939	Kod EAN 4002395
1	Zawieszka 1 m	1	434656	557967
2	Hak z euro fiszką (krótki)	13	434650	557905
3	Fiszka MILWAUKEE®	1	510100	900596
4	Kody kreskowe	1	530395	914326
5	Karton	1	4931373861	734399

4932 430502
4002395 381630



Zawieszka 1 m - Wiertła kręte do drewna 460 mm

	Ø mm	A mm	B mm	C mm	Ilość	Nr ident. 4932	Kod EAN 4002395
1	8	460	385	6,5	3	363688	331710
2	10	460	385	8,5	3	363689	331727
3	12	460	385	10	3	363690	331734
4	14	460	385	11	3	363691	331741
5	16	460	385	11	3	363692	331758
6	18	460	385	11	3	363693	331765
7	20	460	385	11	3	363694	331772
8	22	460	385	11	3	363695	331789
9	24	460	385	11	3	373370	348558
10	26	460	385	11	3	373371	348565
11	28	460	385	11	3	373372	348572
12	30	460	385	11	3	373373	348589
13	32	460	385	11	2	373374	348596

		Ilość	Nr ident. 4939	Kod EAN 4002395
1	Zawieszka 1 m	1	434656	557967
2	Hak z euro fiszką (krótki)	13	434650	557905
3	Fiszka MILWAUKEE®	1	510100	900596
4	Kody kreskowe	1	530256	914852
5	Karton	1	4931373861	734399

4932 430503
4002395 381647



Zawieszka 1 m - Wiertła czołowe i krawędziowe - DIN 7487 E

	Ø mm	A mm	B mm	C mm	Ilość	Nr ident. 4932	Kod EAN 4002395
1	3	60	33	3	5	363651	331307
2	4	75	43	4	5	363652	331314
3	5	86	52	5	5	363653	331321
4	6	97	60	6	5	363654	331338
5	7	109	69	7	5	363655	331345
6	8	117	75	8	5	363656	331352
7	9	125	80	9	5	363657	331369
8	10	133	87	10	5	363658	331376
9	11	142	89	10	5	363659	331383
10	12	151	96	10	5	363660	331390
11	13	151	96	10	5	363661	331406
12	14	151	97	10	5	363662	331413
13	15	151	97	10	5	363663	331420
14	16	151	97	10	5	363664	331437
15	18	180	120	10	5	363665	331444
16	20	200	130	10	5	363666	331451

	Ilość	Nr ident. 4939	Kod EAN 4002395	
1	Zawieszka 1 m	1	434656	557967
2	Hak z euro fiszką (krótki)	16	434650	557905
3	Fiszka MILWAUKEE®	1	510100	900596
4	Kody kreskowe	1	530261	914890
5	Karton	1	4931373861	734399

4932 430504
4002395 381654



Zawieszka 1 m - Wiertła piórowe 152 mm

	Ø mm	A mm	Ilość	Nr ident. 4932	Kod EAN 4002395
1	8	152	5	363130	332618
2	10	152	5	363131	332625
3	12	152	5	363132	332632
4	13	152	5	363133	332649
5	14	152	5	363134	332656
6	16	152	5	363135	332663
7	18	152	5	363136	332670
8	19	152	5	363137	332687
9	20	152	5	363138	332694
10	22	152	5	363139	332700
11	24	152	5	363140	332717
12	25	152	5	363141	332724
13	26	152	5	363142	332731
14	28	152	5	363143	332748
15	30	152	5	363144	332755
16	32	152	5	363145	332762
17	36	152	5	363146	332779
18	38	152	5	363147	332786

	Ilość	Nr ident. 4939	Kod EAN 4002395	
1	Zawieszka 1 m	1	434656	557967
2	Hak z euro fiszką (krótki)	18	434650	557905
3	Fiszka MILWAUKEE®	1	510100	900596
4	Kody kreskowe	1	530259	914883
5	Karton	1	4931373861	734399

4932 430505
4002395 381661

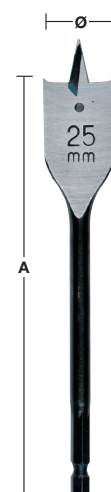

Zawieszka 1 m - SHOCKWAVE™ IMPACT DUTY

	Rozmiar	A mm	Ilość	Nr ident. 4932	Kod EAN 4002395	
①	1	PH 1	25	5	430850	385126
	2	PH 2	25	5	430852	385140
	3	PH 2	50	5	430854	385164
	4	PZ 1	25	5	430860	385225
	5	PZ 2	25	5	430863	385256
	6	PZ 2	50	5	430865	385270
	7	PZ 3	25	5	430868	385300
	8	TX 15	25	5	430872	385348
	9	TX 20	25	5	430874	385362
	10	TX 25	25	5	430879	385416
	11	TX 30	25	5	430885	385478
②	Uchwyt magnetyczny bita 60 mm		5	352406	370658	
③	Nasadka sześciokątna					
	13	Hex 8	65	4	352541	370726
	14	Hex 10	65	4	352543	370740
15	Hex 13	65	4	352545	370764	
④	Wiertła Shockwave HSS-G TiN RED HEX – zestaw w plastikowej kasecie (10 szt.) Ø 3/3,5/4/4,5/5/6/7/8/9/10 mm		3	48894759	045242502066	

 4932 451316
4002395 151981

	Ilość	Nr ident. 4939	Kod EAN 4002395
1	1	434656	557967
2	16	434650	557905
3	1	510100	900596
4	1	434828	192038
5	1	4931373861	734399

Zawieszka 1 m - Brzeszczyty do wyrzynarek

	Długość ostrza (z zębami) mm	Podziałka zębów mm	Nr ref.	Ilość	Nr ident. 4932	Kod EAN 4002395
1	55	1,2	T 118 A	5	254063	301614
2	91	2,5/1,8	T 123 XF	5	430142	378036
3	75	3,0	T 127 D	5	274315	301560
4	75	4,0	T 144 D	5	213116	301492
5	75	2,5	T 101 B	5	254061	301522
6	66	4,0	T 101 D	5	274351	301515
7	55	2,5	Curve	5	430143	378043
8	91	2,5	T 234 X	5	430141	378029
9	105	4,0	T 344 D	5	311633	301508
10	Zestaw 5 sztuk – blister. Zawiera po jednym z brzeszczotów 213116, 254061, 254063, 254064, 254071			5	345825	314850

 4932 430508
4002395 381692

	Ilość	Nr ident. 4939	Kod EAN 4002395
1	1	434656	557967
2	10	434650	557905
3	1	510100	900596
4	1	530372	914555
5	1	4931373861	734399

Zawieszka 1 m - Brzeszczoty do wyrzynarek Drewno

	Długość ostrza (z zębami) mm	Podziałka zębów mm	Nr ref.	Ilość	Nr ident. 4932	Kod EAN 4002395
1	75	4,0	T 144 D	5	213116	301492
2	75	2,5	T 101 B	5	254061	301522
3	105	4,0	T 301 DL	5	346071	312399
4	75	4,0	T 101 D	5	274351	301515
5	91	2,5	T 234 X	5	430141	378029
6	75	2,5	T 101 BR	5	346079	312382
7	75	2,5/1,2	Curve	5	430143	378043
8	105	4,0	T 344 D	5	311633	301508
9	75	3,0	T 111 C	5	254071	301539
10	Zestaw 5 sztuk – blister. Zawiera po jednym z brzeszczotów 213116, 254061, 254063, 254064, 254071			5	345825	314850

		Ilość	Nr ident. 4939	Kod EAN 4002395
1	Zawieszka 1 m	1	434656	557967
2	Hak z euro fiszką (krótki)	10	434650	557905
3	Fiszka MILWAUKEE®	1	510100	900596
4	Kody kreskowe	1	530376	914517
5	Karton	1	4931373861	734399

 4932 430509
4002395 381708

Zawieszka 1 m - Brzeszczoty do wyrzynarek Metal

	Długość ostrza (z zębami) mm	Podziałka zębów mm	Nr ref.	Ilość	Nr ident. 4932	Kod EAN 4002395
1	55	1,2	T 118 A	5	254063	301614
2	55	2,0	T 118 B	5	254064	301591
3	75	3,0	T 127 D	5	274315	301560
4	75	1,2	T 118 AF	5	340011	304684
5	91	2,5/1,8	T 123 XF	5	430142	378036
6	66	1,2	T 118 A sp.	5	345826	313464
7	55	0,7	T 118 G	5	274652	301621
8	105	1,2	T 318 AF	5	274654	301607
9	105	2,0	T 318 BF	5	274653	301584
10	Zestaw 5 sztuk – blister. Zawiera po jednym z brzeszczotów 213116, 254061, 254063, 254064, 254071			5	345825	314850

		Ilość	Nr ident. 4939	Kod EAN 4002395
1	Zawieszka 1 m	1	434656	557967
2	Hak z euro fiszką (krótki)	10	434650	557905
3	Fiszka MILWAUKEE®	1	510100	900596
4	Kody kreskowe	1	530379	914487
5	Karton	1	4931373861	734399

 4932 430510
4002395 381715



Zawieszka 1 m - Papier Delta 147x100 mm

Zawieszka niedostępna w Polsce

	Wielkość ziarna	Wielk. papieru mm A x B	Ilość	Nr ident. 4932	Kod EAN 4002395
1	60	100x147	3	355140	319992
2	60	100x147	3	355140	319992
3	80	100x147	3	355141	320004
4	80	100x147	3	355141	320004
5	120	100x147	3	355142	320011
6	180	100x147	3	355143	320028
7	240	100x147	3	355144	320035

 4932 430511
4002395 381722

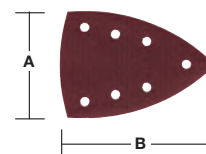
		Ilość	Nr ident. 4939	Kod EAN 4002395
1	Zawieszka 1 m	1	434656	557967
2	Hak z euro fiszką (krótki)	7	434650	557905
3	Fiszka MILWAUKEE®	1	510100	900596
4	Kody kreskowe	1	530281	915071
5	Karton	1	4931373861	734399



Zawieszka 1 m - Papiery Ścierne - Rzep 105x105 mm

Zawieszka niedostępna w Polsce

	Wielkość ziarna	Wielk. papieru mm A x B	Ilość	Nr ident. 4932	Kod EAN 4002395
1	60	105 x 105	3	358492	324248
2	60	105 x 105	3	358492	324248
3	80	105 x 105	3	358493	324255
4	80	105 x 105	3	358493	324255
5	120	105 x 105	3	358494	324262
6	180	105 x 105	3	358495	324279
7	240	105 x 105	3	358496	324286

 4932 430557
4002395 382187

		Ilość	Nr ident. 4939	Kod EAN 4002395
1	Zawieszka 1 m	1	434656	557967
2	Hak z euro fiszką (krótki)	8	434650	557905
3	Fiszka MILWAUKEE®	1	510100	900596
4	Kody kreskowe	1	530285	915118
5	Karton	1	4931373861	734399

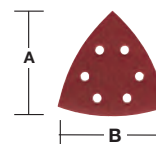

Zawieszka 1 m - Papiery Ścierne - Rzep (8 otworów) Ø 125 mm

Zawieszka niedostępna w Polsce

	Wielkość ziarna	Wielk. papieru mm A x B	Ilość	Nr ident. 4932	Kod EAN 4002395
1	40	125	3	367740	338610
2	60	125	3	367741	338627
3	60	125	3	367741	338627
4	80	125	3	367742	338634
5	120	125	3	367743	338641
6	180	125	3	367744	338658
7	240	125	3	367745	338665

 4932 430512
4002395 381739

		Ilość	Nr ident. 4939	Kod EAN 4002395
1	Zawieszka 1 m	1	434656	557967
2	Hak z euro fiszką (krótki)	7	434650	557905
3	Fiszka MILWAUKEE®	1	510100	900596
4	Kody kreskowe	1	530422	914258
5	Karton	1	4931373861	734399

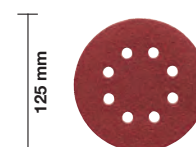

Zawieszka 1 m - Papiery Ścierne - Rzep (6 otworów) Ø 150 mm

Zawieszka niedostępna w Polsce

	Wielkość ziarna	Wielk. papieru mm A x B	Ilość	Nr ident. 4932	Kod EAN 4002395
1	40	150	3	371590	343171
2	60	150	3	371591	343188
3	80	150	3	371592	343195
4	120	150	3	371593	343201
5	180	150	3	371594	343218
6	240	150	3	371595	343225

4932 430513
4002395 381746



		Ilość	Nr ident. 4939	Kod EAN 4002395
1	Zawieszka 1 m	1	434656	557967
2	Hak z euro fiszką (krótki)	6	434650	557905
3	Fiszka MILWAUKEE®	1	510100	900596
4	Kody kreskowe	1	530399	914289
5	Karton	1	4931373861	734399

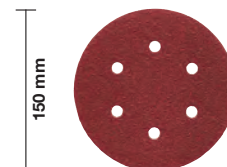

Zawieszka 1 m - Taśmy ścierne - 100x620 mm

Zawieszka niedostępna w Polsce

	Wielkość ziarna	Wielk. papieru mm A x B	Ilość	Nr ident. 4932	Kod EAN 4002395
1	40	100 x 620	2	341610	304882
2	60	100 x 620	2	341611	304899
3	60	100 x 620	2	341611	304899
4	80	100 x 620	2	341612	304905
5	100	100 x 620	2	341613	304912
6	150	100 x 620	2	341614	304929
7	240	100 x 620	2	341615	304936

4932 430558
4002395 382194



		Ilość	Nr ident. 4939	Kod EAN 4002395
1	Zawieszka 1 m	1	434656	557967
2	Hak z euro fiszką (krótki)	7	434650	557905
3	Fiszka MILWAUKEE®	1	510100	900596
4	Kody kreskowe	1	530425	914227
5	Karton	1	4931373861	734399

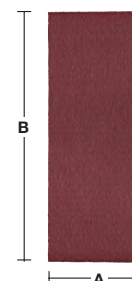

Zawieszka 1 m - Taśmy ścierne - 100x610 mm

Zawieszka niedostępna w Polsce

	Wielkość ziarna	Wielk. papieru mm A x B	Ilość	Nr ident. 4932	Kod EAN 4002395
1	40	100 x 610	2	355066	319824
2	60	100 x 610	2	355067	319831
3	60	100 x 610	2	355067	319831
4	80	100 x 610	2	355068	319848
5	100	100 x 610	2	355069	319855
6	150	100 x 610	2	355070	319862
7	240	100 x 610	2	355071	319879

4932 430559
4002395 382200



		Ilość	Nr ident. 4939	Kod EAN 4002395
1	Zawieszka 1 m	1	434656	557967
2	Hak z euro fiszką (krótki)	7	434650	557905
3	Fiszka MILWAUKEE®	1	510100	900596
4	Kody kreskowe	1	530428	914227
5	Karton	1	4931373861	734399

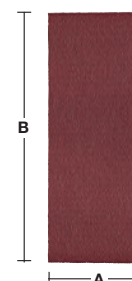

Zawieszka 1 m - Taśmy ściernie - 75x533 mm

Zawieszka niedostępna w Polsce

	Wielkość ziarna	Wielk. papieru mm A x B	Ilość	Nr ident. 4932	Kod EAN 4002395
1	40	75x533	2	312475	301263
2	60	75x533	2	312476	301270
3	60	75x533	2	312476	301270
4	80	75x533	2	312477	301287
5	80	75x533	2	312477	301287
6	100	75x533	2	312478	301294
7	100	75x533	2	312478	301294
8	150	75x533	2	312479	301300
9	240	75x533	2	312480	301317

		Ilość	Nr ident. 4939	Kod EAN 4002395
1	Zawieszka 1 m	1	434656	557967
2	Hak z euro fiszką (krótki)	9	434650	557905
3	Fiszka MILWAUKEE®	1	510100	900596
4	Kody kreskowe	1	530429	914180
5	Karton	1	4931373861	734399

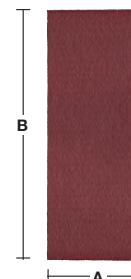
 4932 430514
4002395 381753

Zawieszka 1 m - Brzeszczoty do pił szablanych Drewno/Demolition/Uniwersalne

	Długość brzeszczotu mm	Zęby w calach	Zastosowanie	Ilość	Nr ident.	Kod EAN 452420
1	230	6	Drewno	5	48005016	82636
2	300	6	Drewno	5	48001079	79858
3	150	5	Demolition	5	48005035	82698
4	230	5	Demolition	5	48005036	82704
5	300	5	Demolition	5	48005037	82711
6	150	5	Demolition AX	5	48005021	82988
7	230	5	Demolition AX	5	48005026	82995
8	300	5	Demolition AX	5	48005027	83022
9	150	10/14	Uniwersalne	5	48005292	84067
10	200	10/14	Uniwersalne	5	48005293	84074
11	150	8/12	Uniwersalne	5	48005091	82759
12	200	8/12	Uniwersalne	5	48005093	82773
13	300	8/12	Uniwersalne	5	48005094	82780
14	300	Nóż falisty	Mat.do izolacji	5	48001084	79902
15	125	6	Sucha zabudowa	5	48005052	82735

		Ilość	Nr ident. 4939	Kod EAN 4002395
1	Zawieszka 1 m	1	434656	557967
2	Hak z euro fiszką (krótki)	15	434650	557905
3	Fiszka MILWAUKEE®	1	510100	900596
4	Kody kreskowe	1	565538	936236
5	Karton	1	4931373861	734399

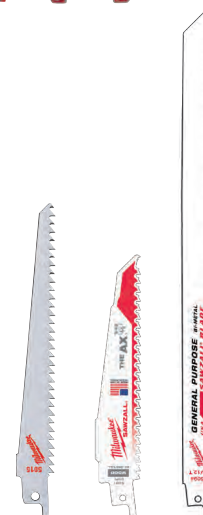
 4932 430515
4002395 381760

Zawieszka 1 m - Brzeszczoty do pił szablanych Drewno/Demolition/Uniwersalne

	Długość brzeszczotu mm	Zęby w calach	Zastosowanie	Ilość	Nr ident.	Kod EAN 452420
1	300	6	Drewno	5	48001079	79858
2	150	6	Demolition	5	48005035	82698
3	230	6	Demolition	5	48005036	82704
4	300	6	Demolition	5	48005037	82711
5	200	10/14	Uniwersalne	5	48005293	84074
6	200	8/12	Uniwersalne	5	48005093	82773
7	300	8/12	Uniwersalne	5	48005094	82780
8	150	18	Metal	5	48005184	82858
9	230	18	Metal	5	48005188	82896
10	300	18	Metal	5	48005189	82902
11	150	14	Metal	5	48005182	82834
12	230	14	Metal	5	48005187	82889
13	230	18	Metal – Torch	5	48005788	83091
14	230	14	Metal – Torch	5	48005787	83077
15	230	10	Metal – Torch	5	48005713	83046
16	230		Chropowaty	5	48001430	82001

4932 430516
4002395 381777

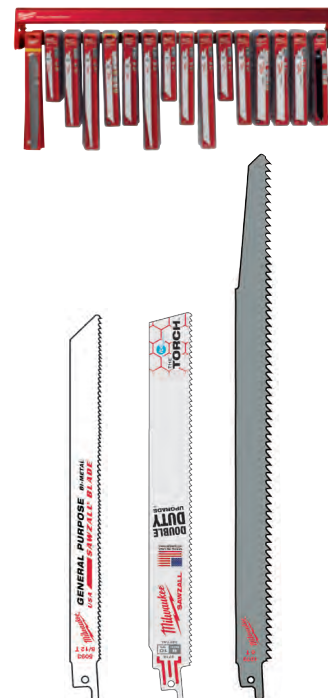

Zawieszka 1 m - Brzeszczoty do pił szablanych Metal

	Długość brzeszczotu mm	Zęby w calach	Zastosowanie	Ilość	Nr ident.	Kod EAN 452420
1	150	25	Metal	5	48005186	82872
2	150	18	Metal	5	48005184	82858
3	230	18	Metal	5	48005188	82896
4	300	18	Metal	5	48005189	82902
5	150	14	Metal	5	48005182	82834
6	230	14	Metal	5	48005187	82889
7	150	18	Metal – Torch	5	48005784	83084
8	230	18	Metal – Torch	5	48005788	83091
9	300	18	Metal – Torch	5	48005789	83107
10	150	14	Metal – Torch	5	48005782	83060
11	230	14	Metal – Torch	5	48005787	83077
12	150	10	Metal – Torch	5	48005712	83039
13	230	10	Metal – Torch	5	48005713	83046
14	150		Chropowaty	5	48001420	81950
15	230		Chropowaty	5	48001430	82001

4932 430517
4002395 381784



		Ilość	Nr ident. 4939	Kod EAN 4002395
1	Zawieszka 1 m	1	434656	557967
2	Hak z euro fiszką (krótki)	15	434650	557905
3	Fiszka MILWAUKEE®	1	510100	900596
4	Kody kreskowe	1	565540	936250
5	Karton	1	4931373861	734399

Zawieszka 1 m - Brzeszczoty do pił szablastych Metal - top line

	Długość brzeszczotu mm	Zęby w calach	Zastosowanie	Ilość	Nr ident.	Kod EAN 452420
1	150	18	Metal - Ice Hardened	5	48004184	81042
2	230	18	Metal - Ice Hardened	5	48004188	81066
3	150	14	Metal - Ice Hardened	5	48004182	81035
4	230	14	Metal - Ice Hardened	5	48004187	80991
5	150	18	Metal - Torch Ice Hardened	5	48004784	81110
6	230	18	Metal - Torch Ice Hardened	5	48004788	81134
7	150	14	Metal - Torch Ice Hardened	5	48004782	81097
8	230	14	Metal - Torch Ice Hardened	5	48004787	81127
9	150	10	Metal - Torch Ice Hardened	5	48004712	81073
10	230	10	Metal - Torch Ice Hardened	5	48004713	81080
11	150	8	Metal - Wrecker	5	48005701	82476
12	230	8	Metal - Wrecker	5	48005706	82483
13	300	8	Metal - Wrecker	5	48005711	82490

4932 430518
4002395 381791



		Ilość	Nr ident. 4939	Kod EAN 4002395
1	Zawieszka 1 m	1	434656	557967
2	Hak z euro fiszką (krótki)	13	434650	557905
3	Fiszka MILWAUKEE®	1	510100	900596
4	Kody kreskowe	1	565541	936267
5	Karton	1	4931373861	734399

Red Rack - Wiertła SDS-Plus MX4 i dłuta



		Ø mm	A mm	B mm	Ilość	Nr ident. 4932	Kod EAN 4002395
①	1	5	115	50	5	352007	366644
	2	6	115	50	5	352011	368921
	3	6	165	100	5	352012	368938
	4	6	215	150	5	352013	366705
	5	6	265	200	5	352014	366712
	6	8	115	50	5	352021	366781
	7	8	165	100	5	352022	366798
	8	8	215	150	5	352023	366804
	9	8	265	200	5	352024	366811
	10	10	115	50	5	352025	366828
	11	10	165	100	5	352026	366835
	12	10	215	150	5	352027	366842
	13	10	265	200	5	352028	366859
	14	12	160	100	5	352031	366880
	15	12	210	150	5	352032	366897
	16	12	260	200	5	352033	366903
	17	14	160	100	5	352036	366934
	18	14	210	150	5	352037	366941
②	19	Szpicak	250	-	5	339625	304813
③	20	Dłuto szerokie	250	40	5	367146	334377
④	21	Komplet 7 wiertel SDS-Plus MX4 zawiera Ø 5/6/8 x 115 mm, Ø 6/8 x 165 mm i Ø 10/12 x 160 mm			3	451464	162147

		Ilość	Nr ident. 4939	Kod EAN 4002395
1	Red Rack -/Nagłówek/Karty	1	434075	930852
2	Hak z euro fiszką (krótki)	20	434076	920655
3	Hak z euro fiszką (długi)	1	434077	920662
4	Taśmy do zamówienia ponownego (10 szt.)	3	434080	920648
5	Kody kreskowe	1	434082	920563
6	Planogram Wiertła SDS-Plus MX4/dłuta (EU)	1	434169	923892

4932 352637
4002395 372959

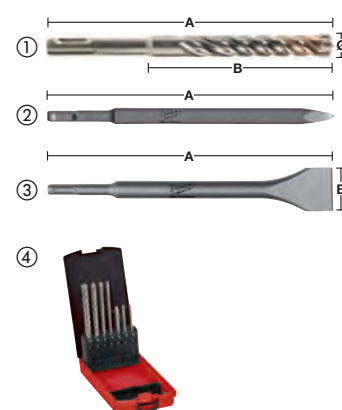
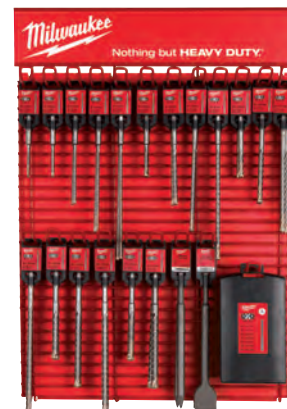

Red Rack - Wiertła SDS-Plus M2 i dłuta



		Ø mm	A mm	B mm	Ilość	Nr ident. 4932	Kod EAN 4002395
①	1	5	110	50	5	307067	308835
	2	6	110	50	5	307068	308842
	3	6	160	100	5	307069	308859
	4	6	210	150	5	373136	346394
	5	6	260	200	5	353819	320127
	6	8	110	50	5	307070	308866
	7	8	160	100	5	307071	308873
	8	8	210	150	5	307072	308880
	9	8	260	200	5	353821	320141
②	10	Szpicak	250	-	5	339625	304813
③	11	Dłuto szerokie	250	40	5	367146	334377
	12	10	160	100	5	307073	308897
	13	10	210	150	5	307074	308903
	14	10	260	200	5	344295	312252
	15	12	160	100	5	307075	308910
	16	12	210	150	5	307076	308927
	17	14	160	100	5	307078	308941
	18	14	260	200	5	307079	308958
④	19	Komplet 7 wiertel SDS-Plus zawiera Ø 5/6/8x110 mm i Ø 6/8/10/12x160 mm			4	352339	369980

		Ilość	Nr ident. 4939	Kod EAN 4002395
1	Red Rack -/Nagłówek/Karty	1	434075	930852
2	Hak z euro fiszką (krótki)	18	434076	920655
3	Hak z euro fiszką (długi)	1	434077	920662
4	Taśmy do zamówienia ponownego (10 szt.)	2	434080	920648
5	Kody kreskowe	1	434081	920556
6	Planogram Wiertła SDS-Plus/dłuta (EU)	1	434166	923861

4932 352634
4002395 372928

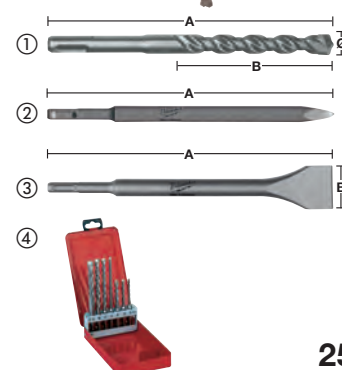

Red Rack - Wiertła do betonu i wiertła uniwersalne

	Ø mm	A mm	B mm	Ilość	Nr ident. 4932	Kod EAN 4002395
Wiertła do betonu						
①	1	4	85	50	5	363631 332014
	2	5	85	50	5	363633 332038
	3	5	150	90	5	363634 332045
	4	6	100	60	5	363636 332069
	5	6	150	90	5	363637 332076
	6	8	120	80	5	363640 332106
	7	8	200	150	5	363641 332113
	8	9	120	80	5	363643 332137
	9	10	120	80	5	363644 332144
	10	12	150	85	5	363647 332175
	11	14	150	90	5	363650 332205
②	12	Komplet wiertel do betonu (5 sztuk) zawiera Ø 4/5/6/8/10 mm		5	352333	369928
③	13	Komplet wiertel do betonu (8 sztuk) zawiera Ø 3/4/5/6/7/8/9/10 mm		5	352334	369935
Wiertła uniwersalne						
④	14	Komplet wiertel uniwersalnych (7 sztuk) zawiera Ø 3/4/5/6/6/8/10 mm		5	352335	369942
⑤	15	4	85	50	5	430148 378098
	16	5	85	50	5	430149 378104
	17	6	100	60	5	430152 378135
	18	8	120	80	5	430158 378197
	19	10	120	80	5	430160 378210
				Ilość	Nr ident. 4939	Kod EAN 4002395
1	Red Rack -/ Nagłówek/ Karty			1	434075	930852
2	Hak z euro fiszką (krótki)			16	434076	920655
3	Hak z euro fiszką (długi)			3	434077	920662
4	Taśmy do zamówienia ponownego (10 szt.)			2	434080	920648
5	Kody kreskowe			1	434085	920594
6	Planogram wiertła do betonu i uniwersalne (EU)			1	434172	923922

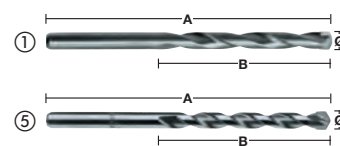
 4932 352640
4002395 372980

Red Rack - Wiertła kręte do drewna 230 mm

	Ø mm	A mm	B mm	C mm	Ilość	Nr ident. 4932	Kod EAN 4002395
①	1	8	230	155	6,5	3	363681 331796
	2	10	230	155	8,5	3	363682 331802
	3	12	230	155	10	3	363683 331819
	4	14	230	155	11	3	363684 331826
	5	16	230	155	11	3	363685 331833
	6	18	230	155	11	3	363686 331840
	7	20	230	155	11	3	363687 331857
②	8	Zestaw 4 szt. w etui Ø 14/16/18/20x460 mm		3	48136780	5242005383	
	9	22	230	155	11	3	373363 347889
	10	24	230	155	11	3	373364 347896
	11	26	230	155	11	3	373365 348503
	12	28	230	155	11	3	373366 348510
	13	30	230	155	11	3	373367 348527
	14	32	230	155	11	2	373368 348534
				Ilość	Nr ident. 4939	Kod EAN 4002395	
1	Red Rack -/ Nagłówek/ Karty			1	434075	930852	
2	Hak z euro fiszką (krótki)			13	434076	920655	
3	Hak z euro fiszką (długi)			2	434077	920662	
4	Taśmy do zamówienia ponownego (10 szt.)			2	434080	920648	
5	Kody kreskowe			1	434086	920600	
6	Planogram Wiertła kręte do drewna 230 mm			1	434175	923953	

 4932 352643
4002395 373017

Red Rack - Wiertła HSS-G THUNDERWEB

		Ø mm	A mm	B mm	Ilość	Nr ident. 4932	Kod EAN 4002395
①	1	1,0	34	12	5	352345	370047
	2	1,5	40	18	5	352346	370054
	3	2,0	49	24	2	352347	370061
	4	2,5	57	30	2	352348	370078
	5	3,0	61	33	2	352349	370085
	6	3,2	65	36	2	352350	370092
	7	3,5	70	39	5	352351	370108
	8	4,0	75	43	5	352352	370115
	9	4,5	80	47	5	352354	370139
	10	4,8	86	52	5	352355	370146
	11	5,0	86	52	5	352356	370153
	12	6,0	93	57	5	352358	370177
	13	7,0	109	69	5	352361	370207
	14	8,0	117	75	5	352363	370221
	15	9,0	125	81	5	352365	370245
	16	10,0	133	87	5	352367	370269
	17	11,0	142	94	5	352369	370283
	18	12,0	151	101	5	352371	370306
②	19	Zestaw wiertel HSS-G			3	352376	370351
③	20	Zestaw wiertel HSS-G			4	352374	370337
	21	13,0	151	101	5	352373	370320

		Ilość	Nr ident. 4939	Kod EAN 4002395
1	Red Rack -/Nagłówek/Karty	1	434075	930852
2	Hak z euro fiszką (krótki)	19	434076	920655
3	Hak z euro fiszką (długi)	4	434077	920662
4	Taśmy do zamówienia ponownego (10 szt.)	3	434080	920648
5	Kody kreskowe	1	434084	920587

4932 352645
4002395 373031

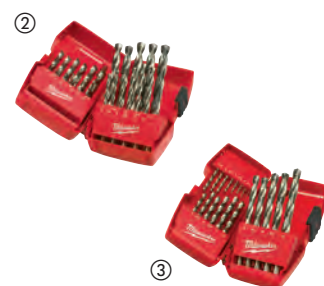
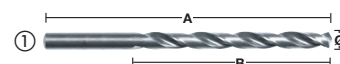

Red Rack - Brzeszczyty do pił szablanych

	Długość ostrza mm	Zęby w calach	Zastosowanie	Ilość	Nr ident.	Kod UPC 452420
1	230	6	Drewno	5	48005016	082636
2	150	5	Demolition AX	5	48005021	082988
3	230	5	Demolition AX	5	48005026	082995
4	300	5	Demolition AX	5	48005027	083022
5	230	5	Demolition AX	5	48005036	082704
6	200	10/14	Uniwersalne	5	48005293	084074
7	150	8/12	Uniwersalne	5	48005091	082759
8	200	8/12	Uniwersalne	5	48005093	082773
9	230		Chropowaty - Diament	5	48001450	187416
10	450	1,5	Cegła	5	48001460	235353
11	150	18	Metal	5	48005184	082858
12	230	18	Metal	5	48005188	082896
13	230	14	Metal	5	48005187	082889
14	150	14	Metal	5	48005182	082834
15	230	14	Metal - Torch	5	48005787	083077
16	150	14	Metal - Torch	5	48005782	083060
17	300	18	Metal	5	48005189	082902

		Ilość	Nr ident. 4939	Kod EAN 4002395
1	Red Rack -/Nagłówek/Karty	1	434075	930852
2	Hak z euro fiszką (krótki)	17	434076	920655
3	Hak z euro fiszką (długi)	2	434080	920648
4	Kody kreskowe	1	434087	920617
5	Planogram brzeszczyty SAWZALL™	1	434179	923991

4932 352647
4002395 373055



Red Rack - Brzeszczyty do wyrzynarek

	Długość ostrza (z zębami) mm	Podziałka zębów mm	Nr ref.	Ilość	Nr ident. 4932	Kod EAN 4002395
1	75	4,0	T 144 D	5	213116	301492
2	55	2,0	T 118 B	5	254064	301591
3	75	2,5	T 101 B	5	254061	301522
4	75	4,0	T 101 D	5	274351	301515
5	75	3,0	T 111 C	5	254071	301539
6	91	2,5	T 234 X	5	430141	378029
7	75	4,0	Special	5	265312	301478
8	75	2,5	T 101 BR	5	346079	312382
9	105	4,0	T 344 D	5	311633	301508
10	105	4,0	T 301 DL	5	346071	312399
11	Zestaw brzeszczotów do wyrzynarek na blistrze 5 sztuk, zawiera po jednym z brzeszczotów 213116, 254061, 254063, 254064, 254071			5	345825	314850
12	55	0,7	T 118 G	5	274652	301621
13	55	1,2	T 118 A	5	254063	301614
14	66	1,2	T 118 A	5	345826	313464
15	91	2,5/1,8	T 123 XF	5	430142	378036
16	55	1,2	T 118 AF	5	340011	304684
17	55	2,0	T 118 BF	5	340012	304691
18	105	2,0	T 318 BF	5	274653	301584
				Ilość	Nr ident. 4939	Kod EAN 4002395
1	Red Rack - / Nagłówek / Karty			1	434075	930852
2	Hak z euro fiszką (krótka)			18	434076	920655
3	Hak z euro fiszką (długa)			2	434080	920648
4	Kody kreskowe			1	434089	920631
5	Planogram brzeszczyty do wyrzynarek			1	434180	924004

 4932 352648
4002395 373062

Red Rack - Bimetalowe otwornice Holedozer #1

	Ilość	Nr ident.	Kod UPC 45242			
1	19 mm	2	49560023	192632		
2	20 mm	2	49560024	271016		
3	22 mm	2	49560032	192878		
4	25 mm	2	49560043	192526		
5	32 mm	2	49560062	192977		
6	35 mm	2	49560072	192991		
7	40 mm	2	49560087	193042		
8	44 mm	2	49560102	193097		
9	52 mm	2	49560122	193172		
10	54 mm	2	49560127	193189		
11	60 mm	2	49560142	193233		
12	65 mm	2	49560153	193271		
13	67 mm	2	49560158	193288		
14	76 mm	1	49560173	193332		
15	86 mm	1	49560187	193387		
16	102 mm	1	49560213	193486		
17	111 mm	1	49560227	193530		
18	Trzpień 9,5 mm / 14-30 mm	2	49567010	200177		
19	Trzpień 9,5 mm / 32-210 mm	2	49567250	225798		
20	Trzpień 11 mm / 32-210 mm	2	49569100	200832		
21	Wiertło prowadzące 6 x 89 mm	5	49568010	200450		
22	Bimetalowe otwornice Holedozer - zestaw (17 sztuk)	1	49224102	271054		
		Ilość	Nr ident. 4939	Kod EAN 4002395		
1	Red Rack - / Nagłówek / Karty			1	434075	930852
2	Hak z euro fiszką (krótka)			6	434076	920655
3	Hak z euro fiszką (długa)			15	434077	920662
4	Taśmy do zamówienia ponownego (10 szt.)			3	434080	920648
5	EAN LB			1	434409	551521

 4932 430177
4002395 378388

Red Rack - Bimetalowe otwornice Holedozer #2

NOWOŚĆ

	Ilość	Nr ident.	Kod EAN 45242
1 19 mm	3	49560023	192632
2 20 mm	3	49560024	271016
3 22 mm	3	49560032	192878
4 25 mm	3	49560043	192526
5 27 mm	3	49560047	192892
6 29 mm	3	49560052	192939
7 30 mm	3	49560057	192946
8 32 mm	3	49560062	192977
9 35 mm	3	49560072	192991
10 40 mm	3	49560087	193042
11 44 mm	3	49560102	193097
12 51 mm	3	49560117	193141
13 60 mm	3	49560142	193233
14 76 mm	3	49560173	193332
15 79 mm	3	49560177	193349
16 83 mm	3	49560183	193370
17 102 mm	3	49560213	193486
18 Uchwyt FIXTEC 14-30 mm	3	49567010	200177
19 Uchwyt 32-150 mm	3	49567250	225798
20 Uchwyt 32-210 mm	2	49569100	200832
21 Wiertło pilotujące 6x89	5	49568010	200450

4932 471401
4058546 290290



	Ilość	Nr ident. 4939	Kod EAN 4002395
1 Red Rack -/Nagłówek/Karty	1	434075	30852
2 Hak z euro fiszką (krótki)	6	434076	20655
3 Hak z euro fiszką (długi)	15	434077	20662
4 Etykiety do ponownego zamówienia	3	434080	20648
5 Planogram	1	434409	51521

Red Rack - Wiertła HSS-G Cobalt DIN 338

NOWOŚĆ

Item	Ilość	Nr ident. 4932	Kod EAN 40023953
1 HSSCo DIN338 1,0 2 szt.	5	363248	333080
2 HSSCo DIN338 1,5 2 szt.	5	363249	333097
3 HSSCo DIN338 2,0 2 szt.	5	363250	333103
4 HSSCo DIN338 2,5 2 szt.	5	363251	333110
5 HSSCo DIN338 3,0 2 szt.	5	363253	333134
6 HSSCo DIN338 3,2 2 szt.	5	363254	333141
7 HSSCo DIN338 3,5 2 szt.	5	363256	333165
8 HSSCo DIN338 4,0 2 szt.	5	363258	333189
9 HSSCo DIN338 4,5 1 szt.	5	363262	333226
10 HSSCo DIN338 5,0 1 szt.	5	363264	333240
11 HSSCo DIN338 5,5 1 szt.	5	363267	333271
12 HSSCo DIN338 6,0 1 szt.	5	363268	333288
13 HSSCo DIN338 6,5 1 szt.	5	363269	333295
14 HSSCo DIN338 7,0 1 szt.	5	363271	333318
15 HSSCo DIN338 7,5 1 szt.	5	363272	333325
16 HSSCo DIN338 8,0 1 szt.	5	363274	333349
17 HSSCo DIN338 8,5 1 szt.	5	363276	333363
18 HSSCo DIN338 9,0 1 szt.	5	363277	333370
19 HSSCo DIN338 9,5 1 szt.	5	363278	333387
20 HSSCo DIN338 10,0 1 szt.	5	363279	333394
21 HSSCo DIN338 11,0 1 szt.	5	363282	333424
22 HSSCo DIN338 12,0 1 szt.	5	363284	333448
23 HSSCo DIN338 13,0 1 szt.	5	363286	333462
24 HSSCo DIN338 Zestaw 19 szt.	4	352470	371297

4932 471402
4058546 290306



	Ilość	Nr ident. 4939	Kod EAN 4002395
1 Red Rack -/Nagłówek/Karty	1	434075	30852
2 Hak z euro fiszką (krótki)	22	434076	20655
3 Hak z euro fiszką (długi)	2	434077	20662
4 Etykiety do ponownego zamówienia	3	434080	20648
5 Planogram	1	4931434461	53167

Red Rack - Bity i nasadki Shockwave

	Rozmiar Ø mm	A mm	Ilość	Nr ident. 4932	Kod EAN 4002395
① Końcówki wkrętakowe					
1	PH 1	25	5	430850	385126
2	PH 2	25	5	430852	385140
3	PZ1	25	5	430860	385225
4	PZ 2	25	5	430863	385256
5	PZ 3	25	5	430868	385300
6	TX 10	25	5	430871	385331
7	TX 15	25	5	430872	385348
8	TX 20	25	5	430874	385362
9	TX 25	25	5	430879	385416
10	TX 30	25	5	430885	385478
11	Hex 4 mm	25	5	430895	385577
12	Hex 5 mm	25	5	430896	385584
13	PH 2	50	5	430854	385164
14	PZ 2	50	5	430865	385270
15	TX 20	50	5	430876	385386
16	TX 25	50	5	430881	385430
②	Magnetyczny uchwyt bity	65	8	352406	370658
18	Magnetyczny uchwyt bity	152	5	471822	45242301980
③	PH 2 (25 szt.)	25	3	430853	385157
20	PZ 2 (25 szt.)	25	3	430864	385263
21	TX 20 (25 szt.)	25	3	430875	385379
22	TX 25 (25 szt.)	25	3	430880	385423
④ Wierćta do metalu Shockwave HSS-G TiN RED HEX					
23	3,0	70	5	48894763	045242506866
24	4,0	80	5	48894708	045242501595
25	5,0	90	5	48894712	045242501632
26	6,0	93	5	48894714	045242501649
27	7,0	109	5	48894717	045242501670
28	8,0	111	5	48894719	045242501694
⑤ Nasadki udarowe					
29	7,0	65	5	352539	371976
30	8,0	65	5	352541	371990
31	10,0	65	4	352543	372010
32	13,0	65	4	352545	372034
⑥	Zestaw bitów i nasadek Shockwave 48 szt		3	430906	385683

	Ilość	Nr ident. 4939	Kod EAN 4002395
1	1	434075	930852
2	26	434076	920655
3	7	434077	920662
4	4	434080	920648
5	1	434088	920624
6	1	434178	923984

4932 451317
4002395 151998

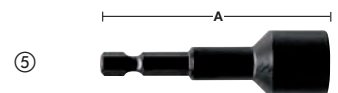



Nothing but **HEAVY DUTY.**TM

Techtronic Industries Eastern Europe Sp. z o.o.

17 Stycznia 45 A

02-146 Warszawa

Telefon: +48 24 24 24 004

E-mail: biuro@tti-emea.com

Partner Handlowy